

LINO

COMFORT AT A REACH

PERFECT XL LINE



FVL PXL10TCT1 SX



FVL PXL10EPBT1 SX



FVL PXL6EPB SX



FVL PXL4EM SX

BG КНИЖКА С ИНСТРУКЦИИ

SRB UPUTSTVO ZA UPOTREBU

MK УПАТСТВО ЗА УПОТРЕБА

Уважаеми клиенти,

Нашата цел е да Ви предложим висококачествени продукти, които да отговарят на очакванията Ви. Вашият уред е произведен, чрез най-модерни технологии и е старателно тестван относно качеството. Тази книжка с инструкции е предназначена да Ви помогне в употребата на Вашия уред, който е бил произведен, чрез използването на най-съвременна технология с увереност и максимална ефективност. Преди да използвате Вашия уред, внимателно прочетете този наръчник , който включва основана информация за безопасно инсталиране, поддръжка и употреба. Моля свържете се с най-близкия оторизиран сервизен център за инсталиране на Вашия продукт.

СЕ Декларация за съответствие

Ние декларираме, че нашите продукти са в съответствие с приложимите Европейски Директиви, Решения и Наредби и изискванията посочени в съответните стандарти.





Този уред е проектиран само за домашна употреба. Всякаква друга употреба (например: отопляване на стая или в професионална дейност, като ресторанти, заведения за обществено хранене или др подобни) е неправилна и опасна.





 Инструкциите за употреба се отнасят за няколко модела. Може да забележите различия между тези инструкции и Вашия модел.

Прочетете тези инструкции внимателно и изцяло преди да използвате Вашия уред и ги съхранявайте на удобно място, за да са Ви на разположение, когато е необходимо.

Тази книжка е изготвена за повече от един модел. Вашият уред може да няма някои от характеристиките, описани в тази книжка с инструкции. Обърнете особено внимание на някои фигури докато четете инструкциите за работа.

Основни предупреждения за безопасност

- Този уред може да се използва от деца от 8 годишна възраст и нагоре и от хора с намалени физически и ментални способности или липса на опит и знания, в случай, че са наблюдавани и инструктирани относно работата с уреда по един безопасен начин на употреба и разбиране на възможните рискове. Децата не трябва да си играят с уреда. Почистването и поддръжката не трябва да се извършва от деца без наблюдение.
-  **ПРЕДУПРЕЖДЕНИЕ:** Уредът и неговите достъпни части се нагряват по време на употреба. Трябва да се внимава, за да се избегне докосването на горещите части. Дръжте далече децата под 8 години, ако не са под Вашето наблюдение.
-  **ПРЕДУПРЕЖДЕНИЕ:** Опасност от пожар: Не складирайте предмети по повърхността на уреда.
-   **ПРЕДУПРЕЖДЕНИЕ:** Ако повърхността е надраскана, изключете уреда за да избегнете вероятността от електрически удар.
- Не оперирайте с уреда чрез външен таймер или отделна дистанционна система за управление.
- По време на употребата, уредът се нагрява. Трябва да се внимава, за да се избегне докосване на горещите елементи вътре във фурната.
- Дръжките могат да се нагряят бързо при нормална употреба на уреда.
- Не използвайте абразивни, почистващи препарати или остри шпатули, за да почистите стъклената врата на фурната и друга повърхност. Те могат да надраскат повърхността, което може да има за резултат спукване на стъклото или увреждане на повърхността.
- Не използвайте пароструйни устройства, за да почистите уреда.



-  **ПРЕДУПРЕЖДЕНИЕ:** За да избегнете възможността от електрически удар се уверете, че уредът е изключен от електрическото захранване, преди да смените лампата.
-  **ВНИМАНИЕ:** Достъпните части може да се нагорещят по време на готвене или печене. Дръжте малките деца далеч от уреда, когато работи.
- Вашият уред е произведен в съответствие с всички приложими национални и международни стандарти и наредби.
- Работата по поддръжката и ремонта трябва да се извършва само от оторизирани сервизни техници. Инсталиране и ремонт, извършени от неоторизирани техници, може да са опасни. Не променяйте или модифицирайте спецификациите на уреда в никой случай.
- Преди свързване на уреда се уверете, че локалните захранващи условия (вида на газта и неговото налягане или електрическото напрежение и честотата) и спецификациите на уреда са съвместими. Спецификациите на този уред са посочени върху етикета.
-  **ВНИМАНИЕ:** Този уред е предназначен само за приготвяне на храна и използване на закрито за домакинска употреба. Не трябва да се използва за никаква друга цел или с друго приложение, като домакинска употреба или за търговски цели, или за отопление на стая.
- Не използвайте дръжките на вратата на уреда, за да го повдигате или преместите.
-  Всички възможни мерки са предприети, за да осигурят Вашата безопасност. Тъй като стъклото може да се счупи, трябва да се внимава докато се почиства, за да се избегне нараняване. Избягвайте удяране върху стъклото с аксесоарите.
- Уверете се, че захранващият кабел не е прегънат или повреден по време на инсталирането. Ако захранващият кабел е повреден, той трябва да бъде подменен от производителя, негов сервизен техник или квалифицирани служители, за да се предотврати възможен риск.
- Не позволявайте на децата да се катерят по вратата на фурната или да седат върху нея, докато е отворена.

Предупреждения при монтажа

- Не включвайте уреда преди да е напълно инсталиран.
- Уредът трябва да се инсталира от оторизиран техник. Производителят не носи никаква отговорност за всякакви повреди, които могат да бъдат причинени при неправилен монтаж от неоторизирани техници.
- Когато уредът е разопакован се уверете, че не е бил повреден по време на транспортирането. В случай на някакви дефекти не използвайте уреда и се свържете незабавно с квалифициран сервизен агент. Материалите, използвани за опаковка (найлон, ленти, стиропор и т.н) може да са опасни за децата и трябва да бъдат събрани и изхвърлени незабавно.
- Защитете своя уред от атмосферни влияния. Не го излагайте на слънце, дъжд, сняг, прекомерна влажност и т.н.
- Материалът около уреда (шкафа), трябва да може да издържа на минимална температура от 100° C.





По време на употреба

- Когато използвате Вашата фурна за пръв път, може да усетите лек мирис. Това е нормално и е причинено от изолационните материали върху нагриващите елементи. Съветваме Ви преди да използвате Вашата фурна за пръв път, да я изпразните и да я пуснете на максимална температура за 45 минути. Уверете се, че мястото, където е инсталиран уред, е с добро вентилиране.
- Внимавайте при отваряне на вратата по време или след готвене. Горещата пара от фурната може да предизвика изгаряния.
- Не поставяйте запалими или горими материали близо до уреда, когато работи.
- Винаги използвайте домакински ръкавици, за да преместите и извадите храната във фурната.

-  Не оставяйте уреда без наблюдение по време на готвене с твърди или течни мазнини. Те могат да се запалят при екстремна висока температура. Никога не изливайте вода върху пламъци, причинени от мазнини, вместо това изключете уреда и покрийте съда с неговия капак или противопожарно одеяло.
-  Ако уреда няма да се използва за дълго време, изключете основното захранване. Също така, ако не използвате газовия уред, затворете клапана за газта.
- Уверете се, че копчетата за управление на уреда, са винаги в позиция „0“ (стоп), когато той не се употребява.
- Тавичките се накланят, когато се издърпват навън. Внимавайте да не разлеете гореща храна, когато я вадите от фурните.
- Не поставяйте нищо върху вратата на фурната, когато е отворена. Това може да наруши баланса на фурната или да повреди вратата.
- Не поставяйте тежки или горими, или запалими предмети (например: найлон, найлонова торбичка, хартия, дреха и т.н) във фурната. Това включва и готварски съдове с пластмасови аксесоари (например дръжки).
- Не окачвайте хавлии, кърпи за чинии или дрехи по уреда или на дръжките му.

По време на почистване и поддръжка

-  Винаги изключвайте уреда преди операции като почистване или поддръжка. Вие може да ги изпълните след изключване на уреда или изключване на бушоните.
- Не сваляйте копчетата за управление, за да почистите контролния панел.
- Да поддържате ефективността и безопасността на Вашия уред, ние Ви препоръчваме винаги да използвате оригинални резервни части и да се свързвате с нашите оторизирани сервизни техници в случай на нужда.

	Предупреждение	Сериозно нараняване или опасност от смърт
	Риск от електрически шок	Опасност от високо напрежение
	Внимание	Риск от нараняване или вероятно увреждане на имущество
	Важно	Правилна работа на системата

 **ПРЕДУПРЕЖДЕНИЕ:** Този уред трябва да бъде инсталиран от оторизиран сервизен техник или квалифициран техник според инструкциите в този наръчник и в съответствие с настоящите национални разпоредби.

- Неправилният монтаж може да предизвика увреждане или щета, за които производителят не носи отговорност и гаранцията няма да бъде валидна.
- Преди инсталирането се уверете, че локалните захранващи условия (електрическо напрежение и честота) и спецификациите на уреда са съвместими. Спецификациите на този уред са посочени на етикета.
- Законите, наредбите, директивите и стандартите, които са в сила в държавата на ползване, трябва да бъдат спазвани (правила за безопасност, правилно рециклиране в съответствие с правилата и т.н.)

Инструкции за монтажиста

Основни инструкции

- След отстраняване на опаковката на уреда и неговите аксесоари се уверете, че уредът не е повреден. Ако забележите някакви повреди, не го използвайте и се свържете с оторизиран сервизен техник или квалифициран техник незабавно.
- Уверете се, че няма горими или запалими материали в близост, такива като завеси, олио, дрехи и т.н., които могат да се запалят.
- Работният плот и обкръжаващите мебели около уреда трябва да бъдат направени от материали, устойчиви на температура над 100° C.
- Уредът не трябва да бъде монтиран директно над съдомиялна машина, хладилник, фризер, перална машина или сушилня.

Инсталиране на фурната

Уредите се доставят с комплект за монтаж и могат да се монтират в работен плот с правилните размери. Размерите за монтажа на фурна са посочени по-долу.

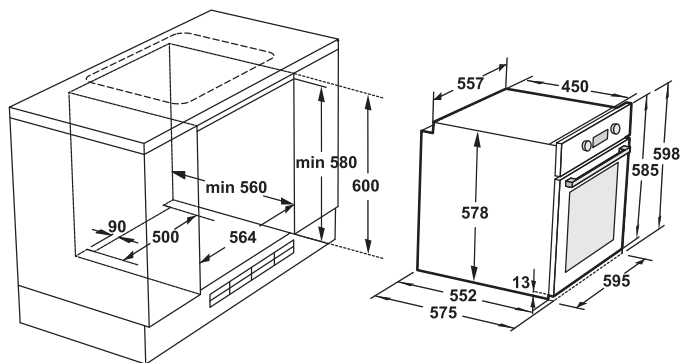

1. След като направите свързването към електричеството, поставете фурната в шкафа. Отворете вратата на фурната и поставете двата винта в отворите, намиращи се върху рамката на фурната. Затегнете винтовете тогава, когато рамката на уреда се допре до дървената повърхност на шкафа.

Ако фурната е монтирана под плота:

2. Разстоянието между дъното на готварския плот и горния панел на фурната трябва да е минимум 10мм за въздушна циркулация.

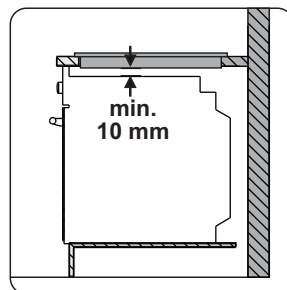
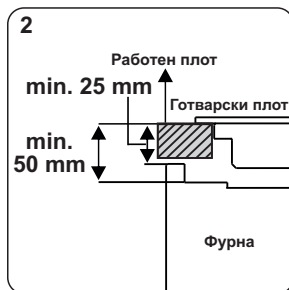
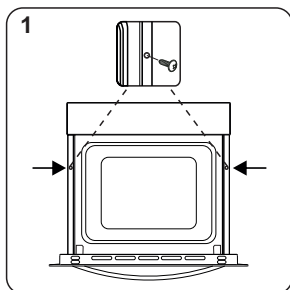

Електрическо Свързване и Безопасност

⚠ ПРЕДУПРЕЖДЕНИЕ: Електрическото свързване на този уред трябва да се осъществи от оторизиран сервизен техник или квалифициран електротехник, според инструкциите от този наръчник и в съответствие с настоящите национални нормативи.

⚠ ПРЕДУПРЕЖДЕНИЕ: УРЕДЪТ ТРЯБВА ДА БЪДЕ ЗАЗЕМЕН

- Преди свързване на уреда към електрическата мрежа, стойността на работното напрежение на уреда (отпечатана върху табелката с данните), трябва да бъде проверена за съответствие със стойността, осигурена от наличната електрическа, захранваща мрежа. Проводниците на захранващата мрежа трябва да са в състояние да осигурят необходимата на уреда мощност (също посочена върху табелката с данните).

- По време на инсталирането, моля уверете се, че кабелите, които ползвате са изолирани. Неправилното свързване може да увреди Вашия уред. Ако кабелите на електрическата мрежа са повредени и трябва да бъдат подменени, това трябва да се извърши от квалифициран техник.

- Не използвайте адаптори, многогнездови контакти и удължители.

- Захранващият кабел трябва да се държи далеч от нагорещените части на уреда и не трябва да се прегъва или притиска. В противен случай, кабелът може да се увреди и да предизвика късо съединение.

- Ако уредът не е свързан към електрическата мрежа с щепсел, трябва да бъде използван три-полюсен превключвател (с минимална хлабина между контактите 3 мм), за да се спазят изискванията за безопасност.

- Уредът е предназначен за захранване от 220-240V и 380-415V 3N. Ако Вашият захранващ източник е различен, свържете се със сервизен техник или квалифициран електротехник.

- Захранващият кабел (H05VV-F) трябва да е достатъчно дълъг, за да се свърже към уреда. Уверете се, че всички връзки са добре затегнати.

- Уверете се, че всички връзки са добре затегнати.

- Фиксирайте захранващия кабел в скобата за кабела и след това затворете капака на клемната кутия.

- Връзката в клемната кутия е показана върху/до самата клемна кутия.

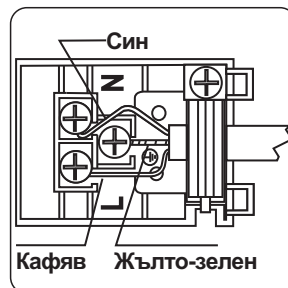

Важно: Спецификациите на продукта варират и външният вид на Вашия уред може да се различава от показания на фигурата по-долу.

Списък на Компонентите

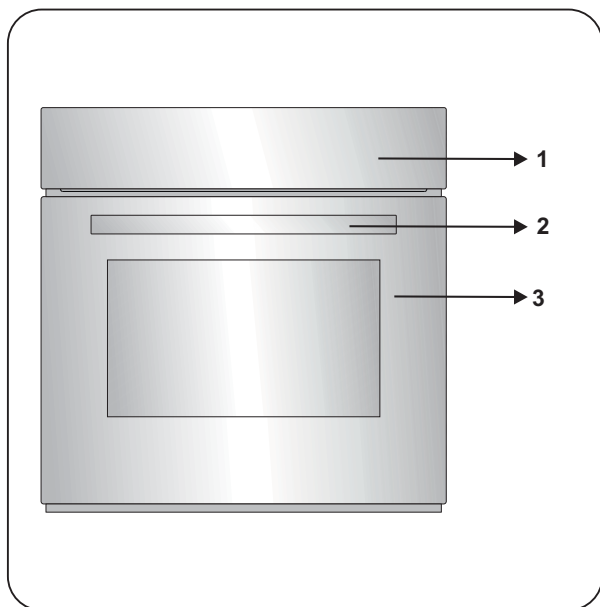

1. Контролен панел
2. Дръжка на вратата
3. Врата на фурната

Контролен Панел

FVL PXL10TCT1 SX

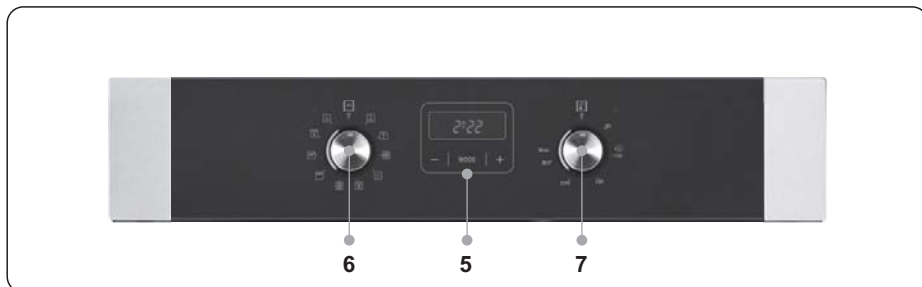
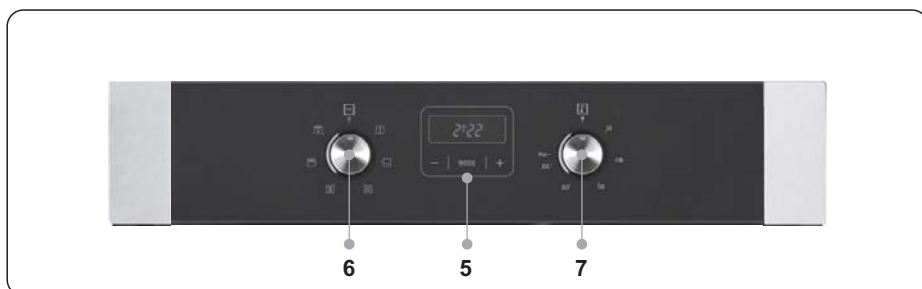
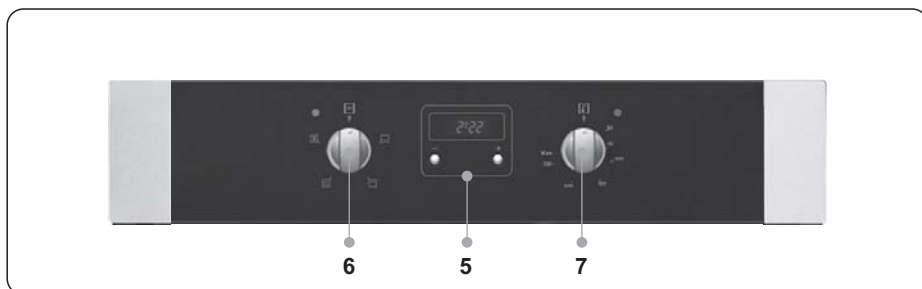

4. Електронен сензорен програматор

FVL PXL10EPBT1 SX**FVL PXL6EPB SX****FVL PXL4EM SX**

5. Таймер

6. Копче за управление на функциите на фурната

7. Копче на термостата

Управление на Фурната

Копче за управление на функциите

Завъртете копчето до достигане на символа, указващ желаната от Вас функция. За детайли относно различните функции, погледнете раздела „Функции на фурната“.

Копче на термостата

След избора на функция за готвене, завъртете това копче, за да укажете желаната от Вас температура. Лампата на термостата ще свети винаги, когато термостатът е в режим на работа, за да загрева фурната или поддържа температура.

ИЗПОЛЗВАНЕ НА ДИГИТАЛЕН ТАЙМЕР ПРИ ФУРНИ С 4 ФУНКЦИИ

За да настроите часа, натиснете и задръжте бутоните „+“ и „-“ на дигиталния таймер, докато дисплеят започне да мига. Използвайте бутоните „+“ и „-“ , за да настроите текущото време.

След като настроите текущото време натиснете бутона „+“ или „-“ за да настроите алармата. Показва се символът „Δ“ и таймерът е настроен.

В края на зададения период, таймерът издава бипкащ сигнал, но фурната ще продължи да работи. Използвайте копче и управлението на фурната, за да я изключите.

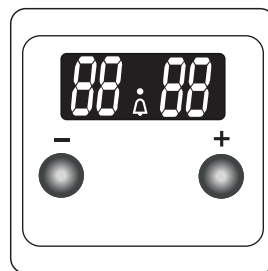

Настройка на Звук

За да промените бипкащия сигнал, докато таймерът показва текущото време, натиснете и задръжте бутона „-“ за 1-2 сек., докато прозвучи бипкащ звуков сигнал. След това, всеки път когато натискате бутона „-“ ще прозвучава различен звуков сигнал. Има три различни типа бипкащ сигнал. Изберете желания бипкащ сигнал и не натискайте никой друг от бутоните. Малко след това , избраният бипкащ сигнал ще се запамети.

ДИГИТАЛЕН СЕНЗОРЕН ПРОГРАМАТОР ПРИ ФУРНИ С 6 И 10 ФУНКЦИИ

Настройка на текущото време

Текущото време трябва да бъде настроено, преди фурната да започне да работи. След включване символът „А“ и три „000“ ще започнат да мигат на дисплея.

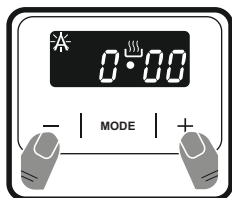

1. Натиснете сензорните бутони „+“ и „-“едновременно. Ще се появи символ и точката в средата на дисплея ще започне да мига.

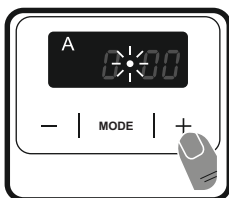

2. Настройте текущото време докато точката мига, като използвате сензорните бутоните „+“ и „-“.

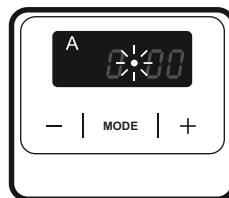

3. След няколко секунди точката ще престане да мига и ще започне да свети постоянно.

Настройка на времето за предупреждаващ звуков сигнал.

Времето за прозвучаване на предупреждаващ звуков сигнал може да бъде настроено по всяко време в интервала от 0:00 до 23:59ч. Звуковият сигнал е само с предупредителни цели. Фурната не може да бъде включена с тази функция.

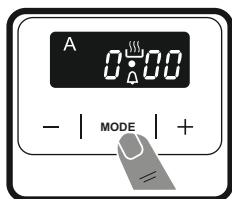

1. Натиснете MODE. Символът / Δ / ще започне да мига и три „0“ ще се появят на дисплея.

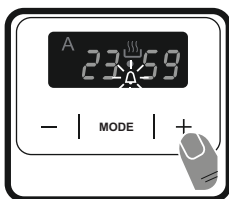

2. Изберете желанния интервал от време използвайки сензорните бутони „-“ и „+“ докато символът / Δ / мига.

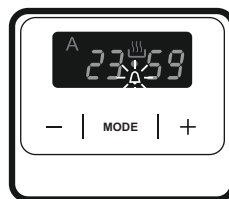

3. Символът / Δ / свети постоянно, времето е запаметено и предупреждаващият сигнал е настроен.

Когато таймерът достигне нула ще прозвучи предупреждаващ звуков сигнал и символът / Δ / ще започне да мига. Натиснете, което и да е копче, за да спрете предупреждаващия звуков сигнал. Символът ще изчезне.

Полуавтоматична настройка на времето (продължителност на готвене)

Тази функция Ви позволява да готвите определен период от време. Интервала от време, който може да зададете е между 0 и 10 часа. Пригответе храната за готвене и я сложете във фурната.

1. Задайте желаната функция и температура за готвене, като завъртите копчетата за управление.

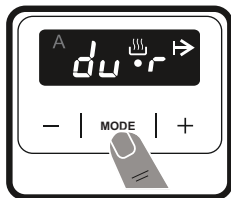

2. Натиснете MODE докато се появи „dur/➔” на дисплея. Символът „А” ще започне да мига.

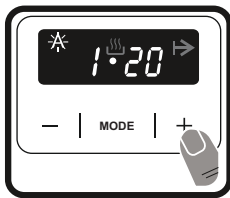

3. Задайте желаното време за готвене като използвате бутоните „-”, „+”.

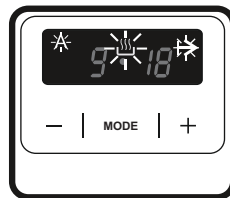

4. Текущото време се появява на дисплея, символите „А”, и ➔ / ⏸ / светят постоянно.

Когато таймерът достигне нула, фурната ще се изключи и ще прозвучи звуков сигнал. Символът „А” и ➔ ще започнат да мигат. Завъртете и двете копчета в позиция „0” и натиснете който и да е сензор на програматора, за да спрете предупреждаващия звуков сигнал. Символът ще изчезне и таймерът ще се върне към режим ръчна настройка.

Полуавтоматична настройка на времето (край на готвене)

Тази функция автоматично стартира фурната, така че готвенето да приключи в указаното време. Може да настроите времето за края на готвенето до десет часа от текущия момент. Пригответе храната за готвене и я сложете във фурната.

1. Изберете желаната функция и температура за готвене, използвайки копчетата за управление.

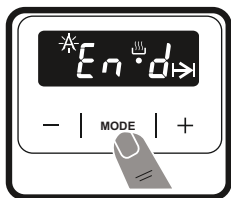

2. Натиснете MODE докато на дисплея се появи „end/➔”. Символът „А” и текущото време ще започнат да мигат.

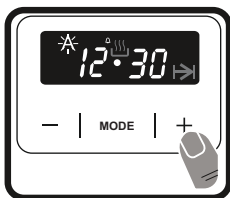

3. Текущото време се появява отново на дисплея и заедно със символа „А” светят постоянно.

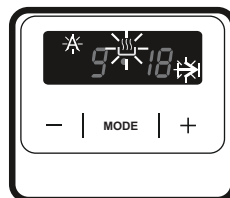

4. Текущото време се появява отново на дисплея, „А”, ➔ и ⏸ / светят постоянно.

Когато таймерът достигне нула, фурната ще се изключи и ще прозвучи звуков сигнал. Символът „А” и ➔ ще започнат да мигат. Завъртете и двете копчета в позиция „0” и натиснете който и да е сензор на таймера, за да спрете предупреждаващия звуков сигнал. Символът ще изчезне отново и таймерът ще се върне към режим ръчна настройка.

Автоматичен режим

Тази функция се използва за готвене след определен период от време и за точно определена продължителност. Може да бъде зададено време до 10 часа след текущото. Пригответе храната и я поставете във фурната.

1. Изберете желаната функция и температура за готвене, използвайки копчетата за управление.

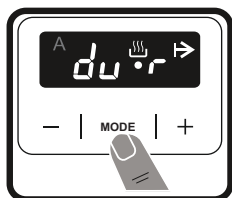

2. Натиснете MODE докато се появи „dur|>“ на дисплея. Символът „A“ ще започне да мига.

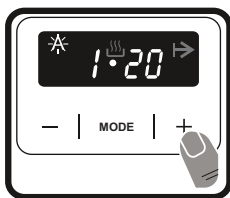

3. Задайте желаното време за готвене като използвате бутоните „-“ и „+“.

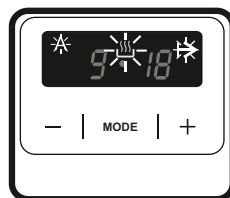

4. Текущото време се появява на дисплея, символите „A“, и |> / > светят постоянно.

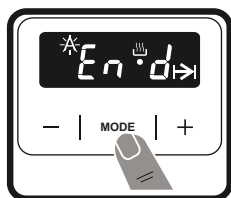

5. Натиснете MODE докато на дисплея се появи „end|>“. Символите „A“, |> и тези на времето ще започнат да мигат.

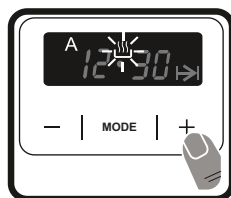

6. Изберете желаното време за край на готвенето, като използвате сензорните бутони „-“ и „+“.

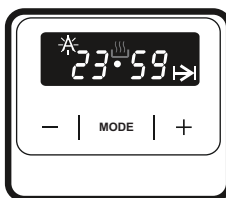

7. Добавете продължителността на готвене към текущото време. Може да настроите време до 23 часа и 59 мин. след текущия момент.

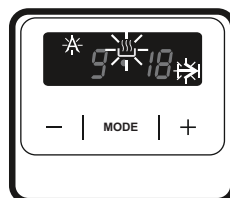

8. Текущото време се появява отново на дисплея, „A“, |> и / > светят постоянно.

Фурната сама изчислява времето и автоматично стартира готвенето, така че то да приключи в зададения час за неговия край. Когато таймерът достигне нула, фурната ще се изключи и ще прозвучи звуков сигнал. Символите „A“, |> ще започнат да мигат. Завъртете и двете копчета в позиция „0“ и натиснете, който и да е сензор на програматора, за да спрете предупреждаващия звуков сигнал. Символът ще изчезне и програматорът ще се върне към режим ръчна настройка.

Настройка на Звука

За да промените бипкащия сигнал, докато таймерът показва текущото време, натиснете и задръжте сензорния бутон „-“ за 1-2 сек., докато прозвучи бипкащ звуков сигнал. След това, всеки път когато натискате сензорния бутон „-“ ще прозвучава различен звуков сигнал. Има три различни типа звукови сигнали. Изберете желания бипкащ сигнал и не натискайте никой друг от сензорните бутони. Малко след това, избраният бипкащ сигнал ще се запамети.

Функции на фурната

*Функциите на Вашата фурна може да са различни в зависимост от модела на Вашия продукт.

ФУРНА ЗА ВГРАЖДАНЕ С 4 ФУНКЦИИ



Функция долен нагревател: Термостатът на фурната и сигналната лампичка ще се включат. Долният нагреващ елемент ще започне да работи. Функцията долен нагревател е идеална за приготвяне на пица, тъй като топлината се издига от дъното на фурната и загрева храната. Тази функция е подходяща за подгряване на храна вместо за готвене.



Функция горен нагревател: Термостатът на фурната и сигналната лампичка ще се включат, горният нагреващ елемент ще започне да работи.

При този вид готвене, топлината излъчваща се от горния нагреващ елемент, готви горната част на храната. Функцията горен нагревател е идеална за допичане на горната част на вече пригответена храна и за подгряване на храна.



Функция горен и долен нагревател: Термостатът на фурната и сигналната лампичка ще се включат, горният и долният нагреващ елемент ще започнат да работят. Функцията горен и долен нагревател излъчва топлина, осигуряваща равномерното готвене на ястието и от горната и от долната страна. Тази функция е подходяща за приготвяне на сладкиши, кексове, паста, лазаня и пица. Препоръчително е предварителното загреване на фурната за 10 мин. и е най-добре да се приготвя само едно ястие.



Функция горен и долен нагревател с вентилатор: Термостатът на фурната и сигналната лампичка ще се включат, горният и долният нагреващ елемент и вентилаторът ще започнат да работят. Тази функция е много подходяща за приготвяне на сладкиши. Готвенето се осъществява чрез горния и долния нагреващи елементи във фурната и от вентилатора, който осигурява циркулиране на въздуха. Препоръчително е да загреете фурната предварително за около 10 мин. Комбинацията на включен вентилатор с долен нагревател е идеална за приготвяне на храна като пица, равномерно и за кратък период от време. Докато вентилаторът равномерно разпределя топлината във фурната

ФУРНА ЗА ВГРАЖДАНЕ С 6 ФУНКЦИИ



Функция размразяване: Сигналната лампа на фурната ще се включи и вентилаторът ще започне да работи. За да използвате функцията размразяване, вземете замръзналата храна и я поставете на лавицата на фурната на третото ниво на решетката от долу нагоре. Препоръчително е да поставите тавичката на фурната под храната, която размразявате, за да събере водата, която ще се отдели при размразяването. Тази функция няма да сготви или да изпече храната Ви, а само ще я размрази.



Функция долен нагревател: Термостатът на фурната и сигналната лампичка ще се включат. Долният нагриващ елемент ще започне да работи. Функцията долен нагревател е идеална за приготвяне на пица, тъй като топлината се издига от дъното на фурната и загрива храната. Тази функция е подходяща за подгриване на храна вместо за готвене.



Функция горен + долен нагревател: Термостатът на фурната и сигналната лампичка ще се включат, горният и долният нагриващ елемент ще започнат да работят. Функцията горен и долен нагревател излъчва топлина, осигуряваща равномерното готвене на ястието и от горната и от долната страна. Тази функция е подходяща за приготвяне на сладкиши, кексове, паста, лазаня и пица. Препоръчително е предварителното загриване на фурната за 10 мин. и е най-добре да се приготвя само едно ястие.



Функция горен + долен нагревател + вентилатор: Термостатът на фурната и сигналната лампичка ще се включат, горният и долният нагриващ елемент и вентилаторът ще започнат да работят. Тази функция е много подходяща за приготвяне на сладкиши. Готвенето се осъществява чрез горните и долни нагриващи елементи във фурната и от вентилатора, който осигурява циркулиране на въздуха, придаващ лек запичащ ефект на храната. Препоръчително е да загреете фурната предварително за около 10 мин. Комбинацията на включен вентилатор с долен нагревател е идеална за приготвяне на храна като пица, равномерно и за кратък период от време. Докато вентилаторът равномерно разпределя топлината във фурната, долният нагриващ елемент изпича храната.



Функция горен грилов нагревател: Термостатът на фурната и сигналната лампичка ще се включат, гриловият нагревател ще започне да работи. Тази функция е подходяща за приготвяне на храна на скара и за запичане. Използвайте горните лавици на фурната. Леко намажете телената решетка с мазнина, за да не се залепи храната и я поставете в центъра на решетката. Винаги поставяйте тавичка под храната, за да улови капките мазнина. Препоръчително е да загреете фурната за около 10 мин.

⚠ ПРЕДУПРЕЖДЕНИЕ: Когато работи грилът, вратата на фурната трябва да бъде затворена и температурата настроена на 190° C.



Функция грилов нагревател с вентилатор: Термостатът на фурната и сигналната лампичка ще се включат, гриловият нагревател и вентилаторът ще започнат да работят. Тази функция е подходяща за изпичане на по-дебели храни. Използвайте горните лавици на фурната. Леко намажете телената решетката с мазнина, за да не се залепи храната и я поставете в центъра на решетката. Винаги поставяйте тавичка под храната, за да улови капките мазнина.

⚠ ПРЕДУПРЕЖДЕНИЕ: Когато работи грилът, вратата на фурната трябва да бъде затворена и температурата настроена на 190° C.

ФУРНА ЗА ВГРАЖДАНЕ С 10 ФУНКЦИИ

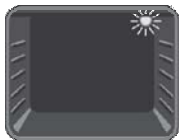

Функция осветление: Само лампата на фурната ще се включи. Това продължава през целия период на готвенето.



Функция размразяване: Сигналната лампа на фурната ще се включи и вентилаторът ще започне да работи. За да използвате функцията размразяване, вземете замръзналата храна и я поставете на лавицата на фурната на третото ниво на решетката от долу нагоре. Препоръчително е да поставите тавичката на фурната под храната, която размразявате, за да събере водата, която ще се отдели при размразяването. Тази функция няма да сготви или да изпече храната Ви, а само ще я размрази.



Функция кръгов нагревател + вентилатор: Термостатът на фурната и осветлението ѝ ще се включат, задният кръгов нагревател и вентилаторът ще започнат да работят. Турбо функцията равномерно разпределя топлината във фурната. Храната върху всички решетки ще се сготви равномерно. Тази функция е препоръчителна за предварително загряване на фурната за около десет минути.



Функция горен + долен нагревател: Термостатът на фурната и сигналната лампичка ще се включат, горният и долният нагриващ елемент ще започнат да работят. Функцията горен и долен нагревател излъчва топлина, осигуряваща равномерното готвене на ястието и от горната и от долната страна. Тази функция е подходяща за приготвяне на сладкиши, кексове, паста, лазаня и пица. Препоръчително е предварителното загряване на фурната за 10 мин. и е най-добре да се приготвя само едно ястие.



Функция горен + долен нагревател + вентилатор:

Термостатът на фурната и сигналната лампичка ще се включат, горният и долният нагриващ елемент и вентилаторът ще започнат да работят. Тази функция е много подходяща за приготвяне на сладкиши. Готвенето се осъществява чрез горните и долни нагриващи елементи във фурната и от вентилатора, който осигурява циркулиране на въздуха, придаващ лек запичащ ефект на храната. Препоръчително е да загреете фурната предварително за около 10 мин. Комбинацията на включен вентилатор с долен нагревател е идеална за приготвяне на храна като пица, равномерно и за кратък период от време. Докато вентилаторът равномерно разпределя топлината във фурната, долният нагриващ елемент изпича храната.



Функция долен + кръгов нагревател + вентилатор:

Термостатът на фурната и сигналната лампичка ще се включат. Задният кръгов, долният нагревател и вентилаторът ще започнат да работят. Тази функция е идеална за изпичане на храна като пица, равномерно и за кратко време. Докато вентилаторът разпределя равномерно топлината във фурната, долният нагряващ елемент осигурява изпичането ѝ.



Функция горен грилов нагревател: Термостатът на фурната и сигналната лампичка ще се включат, гриловият нагревател ще започне да работи. Тази функция е подходяща за приготвяне на храна на скара и за запичане. Използвайте горните лавици на фурната. Леко намажете телената решетка с мазнина, за да не се залепи храната и я поставете в центъра на решетката. Винаги поставяйте тавичка под храната, за да улови капките мазнина. Препоръчително е да загреете фурната за около 10 мин.

⚠ ПРЕДУПРЕЖДЕНИЕ: Когато работи грилът, вратата на фурната трябва да бъде затворена и температурата настроена на 190° C.



Функция двоен грил (турбо грил): Термостатът на фурната и сигналната лампичка ще се включат, гриловият и горният нагревател ще започнат да работят. Тази функция е подходяща за по-бързо изпичане и за изпичане на по-голяма повърхност, като при месото. Използвайте горните лавици на фурната. Леко намажете телената решетка с мазнина, за да не се залепи храната и я поставете в центъра на решетката. Винаги поставяйте тавичка под храната, за да улови капките мазнина. Препоръчително е да загреете фурната за около 10 мин.

⚠ ПРЕДУПРЕЖДЕНИЕ: Когато работи грилът, вратата на фурната трябва да бъде затворена и температурата настроена на 190° C.



Функция двоен грил + вентилатор:

Термостатът на фурната и сигналната лампичка ще се включат, гриловият нагревател, горният нагревател и вентилаторът ще започнат да работят. Тази функция е подходяща за по-бързо изпичане на по-дебели храни и на по-голяма повърхност, като при месото. Двата нагреватели, горния и грилния ще бъдат включени заедно с вентилатора за осигуряване на развномерно готвене. Използвайте горните лавици на фурната. Леко намажете телената решетка с мазнина, за да не се залепи храната и я поставете в центъра на решетката. Винаги поставяйте тавичка под храната, за да улови капките мазнина. Препоръчително е да загреете фурната за около 10 мин.

⚠ ПРЕДУПРЕЖДЕНИЕ: Когато работи грилът, вратата на фурната трябва да бъде затворена и температурата настроена на 190° C.



Функцията SPEED CLEAN:

Позиционирайте функциите на фурната и термостата в позиция на символа Функция SPEED CLEAN . При моделът с изцяло сензорно управление изберете функцията SPEED CLEAN чрез сензора за избор на програми “P”. Изсипете 200-250 мл. вода (около една чаша) в малката тавичка, поставена на дъното на фурната. Функцията SPEED CLEAN продължава приблизително 20 мин. и подготвя Вашата фурна за лесно почистване.

ФУРНА ЗА ВГРАЖДАНЕ С ИЗЦЯЛО СЕНЗОРЕН КОНТРОЛ

Употреба на електронен сензорен програматор

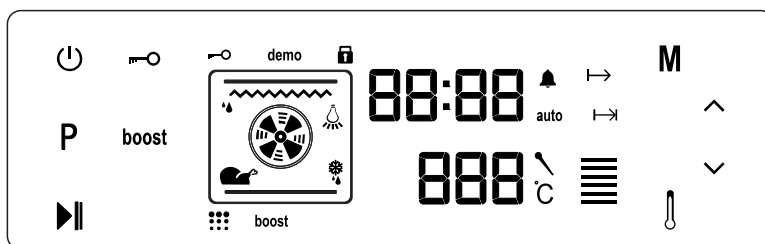

ОПИСАНИЕ НА НАЧИНА НА РАБОТА					
	ВКЛЮЧВАНЕ/ИЗКЛЮЧВАНЕ		ЗАКЛЮЧВАНЕ		ПЛЮС
P	ИЗБОР НА ФУНКЦИИТЕ	boost	УСКОРЕНО НАГРЯВАНЕ		МИНУС
	ПУСКАНЕ/ПАУЗА		ТЕРМОСТАТ	888	ДИСПЛЕЙ НА ТЕМПЕРАТУРАТА
M	РЕЖИМ	88:88	ДИСПЛЕЙ НА ВРЕМЕТО		

Контролният панел се изключва, ако след 5мин. не бъде избрана или променена функция. Уредът работи, чрез използването на сензорен контрол. Функциите се контролират, чрез докосване на сензорните полета. Когато използвате управлението, уверете се, че докосвате сензорните полета правилно. Ако Вашето докосване е прекалено леко, сензорът няма да работи правилно.

Охлаждащият вентилатор се включва автоматично, за да поддържа повърхността на уреда студена. Когато фурната е изключена, охлаждащият вентилатор продължава да работи, за да охлажда уреда и се самоизключва автоматично.

Избор на функциите на фурната

Докоснете сензора ON/OFF за 2 сек. за да включите контролния панел. Това се нарича „Режим на ИЗЧАКВАНЕ“. По време на този режим може да изберете желаната функция за готвене, да настроите температурата, да активирате функцията BOOST и да настроите времето за готвене, края на готвенето, таймера и текущото време.

По време на режима на ИЗЧАКВАНЕ, желаната функция за готвене може да бъде избрана чрез докосване на сензора P. Всяко докосване на P сензора, променя функциите на фурната (различните функции на фурната са описани подробно по-горе в настоящето ръководство).

Осветление -> Размразяване -> Кръгов нагревател + вентилатор -> Горен + Долен нагревател -> Горен + Долен нагревател + вентилатор -> Кръгов + долен нагревател + вентилатор -> Грилов нагревател -> Грил нагревател + вентилатор -> Двоен грил с вентилатор -> функция VAP clean.

Работещите нагреватели и аксесоари се показват на дисплея, според избраната функция.

Когато функцията за готвене е избрана използвайки P сензора, предварително зададената температура ще се покаже на дисплея за температурата. Тя може да бъде настроена с помощта на температурните сензори \wedge и \vee , които са разположени странично на дисплея. Температурата може да бъде зададена в обхват от 50 до 275° C.

След като желаната функция, температурата и времето са настроени, натиснете START/STOP сензора, за да стартирате фурната.

Настройка на деня и часа

Когато фурната за вграждане е инсталирана, текущото време трябва да се настрои според следните инструкции.

Натиснете ON/OFF сензор, за да преминете към режим ИЗЧАКВАНЕ. По време на този режим натиснете сензора за настройка на времето. Символът с текущото време ще светне на дисплея и може да настроите часа със сензорите за настройка на времето- \wedge и \vee . За да завършите настройката на текущото време, натиснете сензора за режим ТАЙМЕР още веднъж.

Текущото време трябва да бъде настроено отново, ако захранването на уреда бъде прекъснато за по-дълъг период от време.

Настройка на времето за готвене

Времето за готвене може да бъде настроено по време на режим ИЗЧАКВАНЕ или РАБОТЕН режим.

Настройка на таймера

Натиснете в средата сензора за режим ТАЙМЕР. Символът на таймера ще светне на дисплея и ще се появят символите „00:00“.

Настройте желания период от време, след който да прозвучи предупреждение, чрез сензорите за настройка на времето \wedge и \vee , докато символите мигат. Когато сте приключили настройката, изчакайте докато символът таймер започне да свети постоянно. Настройката на звуковият, предупредителен сигнал за периода за готвене е завършена.

Когато таймерът достигне нула, ще прозвучи звуков сигнал и символът таймер и „00:00“ ще започнат да мигат на екрана. Натиснете, която и да е икона, за да спрете звуковия сигнал и символът ще изчезне.

Настройване времето за продължителност на готвене

Тази функция Ви позволява да готвите за определен период от време. Пригответе храната за готвене и я сложете във фурната. Изберете желаната функция и температура за готвене. Натиснете сензора MODE докато видите, че на екрана се появи символа за продължителност на готвене. Задайте необходимия период за готвене, като използвате сензорите на таймера \wedge и \vee , докато таймерът е в тази позиция. Когато сте приключили с настройката, изчакайте докато се появи текущото време на екрана и символът за продължителност на готвене свети постоянно.

Когато таймерът достигне нула, фурната ще се изключи, ще прозвучи звуков сигнал и символът за продължителност на готвенето ще започне да мига на екрана. Натиснете който и да е сензор на контролния панел, за да спрете предупреждаващия звуков сигнал.

Настройване на часа за края на готвенето

Тази функция се използва за готвене след определен период от време и с точно определена продължителност. Пригответе храната за готвене и я сложете във фурната. Изберете желаната функция и температура за готвене.

Натиснете сензора за режим ТАЙМЕР, докато видите, че на екрана на таймера се появи символа за продължителност на готвене. Задайте необходимия период за готвене, като използвате сензорите на таймера плюс и минус, докато таймера е в тази позиция. Когато сте приключили с настройката, изчакайте докато се появи текущото време на екрана и символът за продължителност на настроеното време за готвене свети постоянно.

След това натиснете сензора за режим ТАЙМЕР, докато видите символа за край на готвенето на дисплея на таймера. Текущото време и периода за готвене ще започнат да мигат. Задайте желаното време за край на готвенето, използвайки сензорите \wedge и \vee на таймера, докато таймерът е в тази позиция. Когато сте приключили с настройката, изчакайте докато текущото време се появи на екрана и символът за часа за край на готвенето свети постоянно.

Фурната ще започне да работи в часа, изчислен чрез изваждането на продължителността на готвенето от часа, зададен за край на готвенето и ще спре в зададения час за край на готвенето. Ще прозвучи предупредителен, звуков сигнал и символът за край на готвенето ще започне да мига. Докосването, на който и да е сензор на таймера ще спре предупредителния звуков сигнал.

Настройка на звука на дигиталния таймер

За да промените бипкация сигнал, докато таймерът показва текущото време, натиснете и задръжте сензора „v” на таймера за две секунди, докато прозвучи бипкащ, звуков сигнал. След това, всеки път когато докосвате сензора „v” на таймера, ще прозвучава различен звуков сигнал. Има три различни типа на звуковия сигнал. Изберете желаните звуков сигнал и не натискайте никакъв друг сензор. След кратко време, избраният звуков сигнал ще бъде запамен.

Boost функция

Тази функция се използва, за да се съкрати времето за предварително загряване. Сензорът BOOST ще свети, когато някоя от функциите по-долу бъде избрана: Кръгов н-л + вентилатор; Функция Горен + Долен нагревател; Функция Кръгов + Долен н-л + вентилатор. За да се спести 45-50% от времето за предварително загряване, натиснете сензора BOOST преди да започне периода на готвенето.

Функция заключване на контролния панел

Заключването на контролния панел се използва, за да се избегне непредвидена промяна на настройките на фурната.

За да активирате функцията заключване на контролния панел, натиснете сензора KEY LOCK за две секунди, докато видите символа на ключ на дисплея. За да деактивирате функцията заключване на контролния панел, натиснете сензора KEY LOCK за две секунди, докато символът на ключ изчезне от дисплея.

Когато функцията заключване на контролния панел е включена, само ON/OFF сензора е активен. Всички други сензори са заключени.

АКСЕСОАРИ

Описаните аксесоари по-долу, се отнасят за няколко модела така, че може да забележите различия между посочените по-долу аксесоари и тези за конкретно Вашия модел.

Дълбока тавичка

Дълбоката тавичка се използва за приготвяне на яхнии.

За да поставите тавичката правилно в муфела, поставете я на някоя от решетките и я бутнете до края.

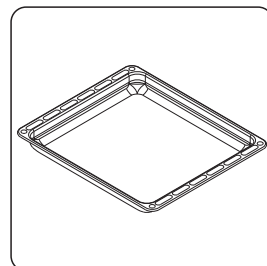

Плитка тавичка

Плитката тавичка се използва, когато се приготвят тестени изделия, като пани и т.н. За да поставите тавичката правилно в муфела, поставете я на някоя от решетките и я бутнете до края.

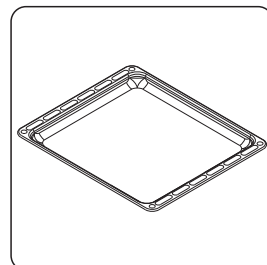

Малка тавичка

Използва се за функцията **SPEED CLEAN**.

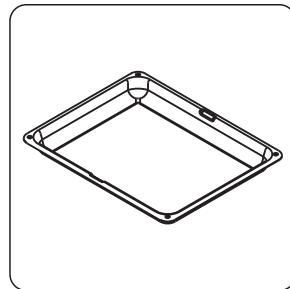

Телескопичен водач с полуизтегляне

Едно от нивата на страничните решетки е с телескопичен водач, с плавно изтегляне до средата посредством ролкови лагери, което позволява по-лесен достъп до храната.

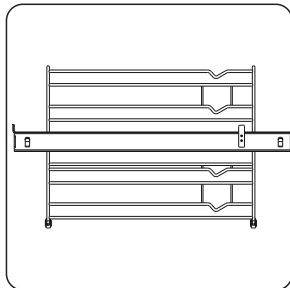

Решетка

Решетката се използва, когато печенето или приготвянето на храната е в други съдове.

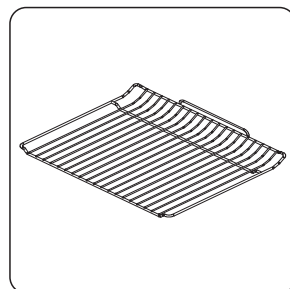

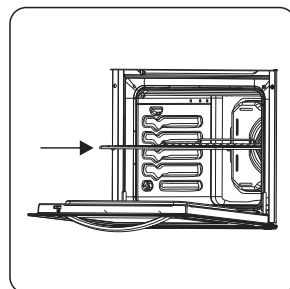

⚠ ПРЕДУПРЕЖДЕНИЕ: Решетката се използва когато печенето или приготвянето на храната е в други съдове.



Почистване

 **ПРЕДУПРЕЖДЕНИЕ:** Изключете уреда и го оставете да изстине, преди да го почистите.

Основни Инструкции

- Проверете дали почистващите материали са подходящи и препоръчани от производителя, преди да ги използвате върху Вашия уред.
- Използвайте кремообразни или течни почистващи препарати, без абразивни частици. Не използвайте кремове със сода каустик (корозивни), абразивни пудри, груби телчици за почистване и твърди инструменти, тъй като могат да повредят повърхността на уреда.
-  Не използвайте почистващи препарати, съдържащи частици, тъй като те могат да надраскат стъклените, емайлираните и/или боядисаните части на Вашия уред.
- Разливанията трябва да се почистят незабавно, за да се избегне повреда на частите.
-  Не използвайте пароструйни устройства за почистване на някои части на уреда.

Почистване на вътрешността на фурната

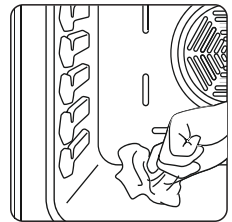

- Вътрешността на емайлираните фурни се почиства най-лесно, когато фурната е топла.
- След всяка употреба забърсвайте фурната с мека кърпа, леко напоена със сапунена вода и добре изтискана. След това забършете фурната още веднъж с влажна кърпа и после я подсушете.
- Може да се наложи в някои случаи да използвате течни почистващи препарати за цялостното почистване на фурната.



Почистване на стъклените части

- Почиствайте стъклените части на Вашия уред регулярно.
- Използвайте почистващи препарати за стъкло, за да почистите отвътре и отвън стъклените части, след това ги изплакнете и подсушете напълно със суха кърпа.

Почистване на иноксовите части (ако има такива налични)

- Почиствайте стъклените части на Вашия уред регулярно.
- Почиствайте иноксовите части на Вашия уред регулярно. Забършете иноксовите части с мека кърпа напоена само с препарат за поддръжка на инокс.
-  Не почиствайте иноксовите части, докато са все още горещи от готвенето.
-  Не оставяйте оцет, кафе, мляко, сол, вода, лимон или доматен сок върху инокса за дълго време.

Сваляне на вътрешното стъкло

Преди да почистите стъклената врата на фурната, трябва да свалите вътрешното стъкло, както е показано:

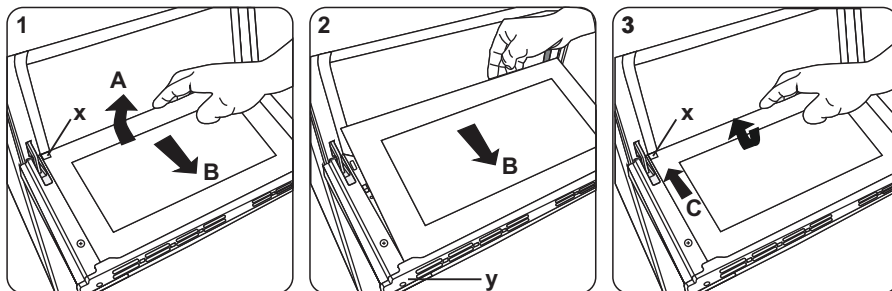

1. Натиснете стъклото по посока В и го освободете от закрепващата скоба (x). Изтеглете стъклото по посока А.
За да монтирате вътрешното стъкло ;
2. Бутнете стъклото напред и под закрепващата скоба (y), по посока В.
3. Поставете стъклото под закрепващата скоба (x) по посока С.

Сваляне на вратата на фурната

Преди да почистите стъклената врата на фурната, трябва да свалите вратата на фурната, както е показано:

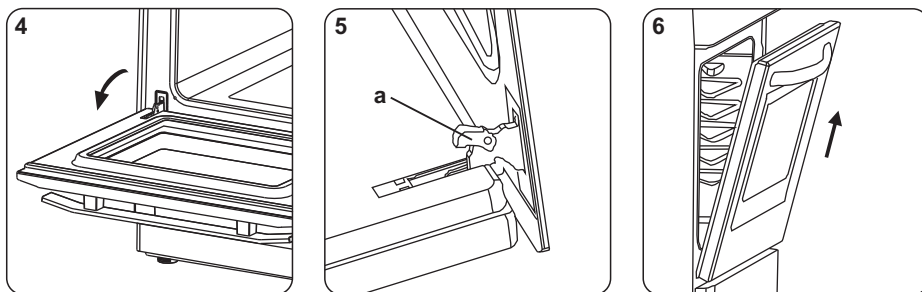

4. Отворете вратата на фурната.
5. Отворете захващащата скоба (a) (с помощта на отверка) до крайна позиция.
6. Затворете вратата докато достигне позиция- изцяло затворена и я свалете като я издърпате към Вас.
7. Монтажът на врата се осъществява по обратния начин – поставете врата към тялото на фурната, като внимавате пантите да влязат в отворите на носачите, след което отворете вратата до най-долно положение, след това затворете скобите на

пантите. След тази последна процедура, вече можете да затворите вратата на фурната нормално.

За да ја отстраните решетката.

За да ја отстраните решетката.

Повлечете ја жичаната решетката како што е прикажано на сликата. По ослободување од клиповите (а), подигнете ја.

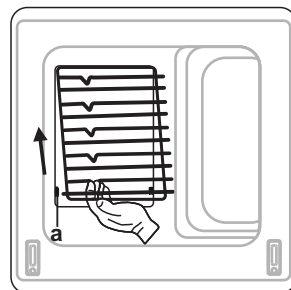

Поддръжка

⚠ ПРЕДУПРЕЖДЕНИЕ: Поддръжката на този уред трябва да се извърши от оторизиран сервизен специалист или квалифициран техник.

Подмяна на лампата на фурната

⚠ ПРЕДУПРЕЖДЕНИЕ: Изключете уреда и го оставете да се охлади преди да го почистите. Задължително изключете захранващото напрежение към уреда, преди да пристъпите към подмяна на лампата!

- Отстранете стъкления плафон и след това свалете крушката.
- Поставете нова крушка (издръжлива до 300о С), за да подмените крушката, която сте свалили (230V, 15-25 Watt, тип E14).
- Поставете обратно стъкления плафон, сега вече Вашата фурна е готова за употреба.

👉 Дизайнът на лампата е пригоден специално за използване в електродомакински уреди. Тази лампа не е подходяща за осветление на стая.

 След като сте проверили тези основни проблеми, ако все още имате проблем с Вашия уред, моля свържете се с оторизиран сервизен специалист или квалифициран техник.

Проблем	Възможна причина	Решение
Фурната не се включва	Захранването е изключено	Проверете дали има електрическо захранване. Също така проверете, дали другите кухненски уреди работят.
Не се нагорещява или фурната не нагрява	Неправилно настроен контрол на температурата на фурната. Вратата на фурната е оставена отворена.	Проверете дали копчето за контрол на температурата е правилно позиционирано.
Осветлението на фурната не работи.	Лампата е изгоряла. Уредът не е включен към електрическото захранване.	Подменете лампата според инструкциите. Уверете се, че уредът е включен към електрическото захранване.
Готварският съд е неравно поставен във фурната.	Решетките на фурната са неправилно позиционирани.	Проверете дали се използва препоръчителната температура и позиции на решетките. Не отваряйте често вратата, освен ако не пригответе ястия, които се нуждаят от обръщане по време на печенето. Ако отваряте вратата често, температурата в пеща на фурната ще се понижи и това може да повлияе на резултата на Вашето готвене.
Бутоните на таймера не могат да бъдат натиснати правилно	Ако има чуждо тяло, попаднало между бутоните на таймера. За сензорните модели: ако има влага върху контролния панел. Ако е настроена функцията „заклучване на контролния панел“	Отстранете попадналото чуждо тяло и опитайте отново. Отстранете влагата и опитайте отново. Проверете дали не е активирана функцията „заклучванена контролния панел“
Вентилаторът на фурната е шумен	Вибрират лавиците на фурната.	Проверете, дали фурната е нивелирана. Проверете, дали лавиците и решетките за печене не вибрират при контакт с задния панел на фурната.

<p>Охлаждащият вентилатор продължава да работи след като фурната е спряна.</p>	<p>Електронно контролиран охлаждащият вентилатор на фурната продължава да работи автоматично за определен период от време, за да я охлажда</p>	<p>Вентилаторът се изключва автоматично, когато електронните компоненти са охладени достатъчно.</p>
<p>Фурната се самоизключва</p>	<p>Електронно контролираната фурна се самоизключва, когато не е настроена нито една от функциите.</p>	<p>Фурна се самоизключва автоматично, за да се пести енергия, ако никакво друго действие не е предприето за определен период от време след включването и или след края на програмата за готвене.</p>
<p>Ако вратата се отвори, докато фурната работи на функция с вентилатор, вътрешният вентилатор се изключва.</p>	<p>Електронно контролираните фурни с заключване на вратата, спират процеса на готвене, ако вратата се отвори.</p>	<p>Това е нормална операция на уреда, много полезна когато приготвяме храни за да се избегне загубата на топлината. Когато вратата е затворена, фурната ще се върне в нормален работен режим.</p>

Марка		LINO
Модел		FVL PXL10TCT1 SX FVL PXL10EPBT1 SX FVL PXL6EPB SX
Тип на фурната		ЕЛЕКТРИЧЕСКА
Тегло	kg	29,8
Енергиен Индекс за Ефективност-общоприет		116,7
Енергиен Индекс за Ефективност- с вентилатор		103,6
Енергиен Клас		A
Енергийна консумация(електричество)-общоприета	kWh/cycle	0,98
Енергийна консумация(електричество)-с вентилатор	kWh/cycle	0,87
Брой муфели		1
Източник на захранване		ЕЛЕКТРИЧЕСКИ
Обем	l	69
Тази фурна е в съответствие със стандарт EN 60350-1		
<p>Съвети за пестене на енергия Фурна -Пригответе ястията едновременно, ако е възможно. -Загрявайте фурната за кратко. -Не удължавайте времето за готвене. -Не забравяйте да изключите фурната след края на готвенето. -Не отваряйте вратата на фурната, по време на готвенето.</p>		

Марка		LINO
Модел		FVL PXL4EM SX
Тип на фурната		ЕЛЕКТРИЧЕСКА
Тегло	kg	29,8
Енергиен Индекс за Ефективност-общоприет		116,7
Енергиен Индекс за Ефективност- с вентилатор		103,6
Енергиен Клас		A
Енергийна консумация(електричество)-общоприета	kWh/cycle	0,98
Енергийна консумация(електричество)-с вентилатор	kWh/cycle	0,87
Брой муфели		1
Източник на захранване		ЕЛЕКТРИЧЕСКИ
Обем	l	65
Тази фурна е в съответствие със стандарт EN 60350-1		
<p>Съвети за пестене на енергия Фурна -Пригответе ястията едновременно, ако е възможно. -Загрявайте фурната за кратко. -Не удължавайте времето за готвене. -Не забравяйте да изключите фурната след края на готвенето. -Не отваряйте вратата на фурната, по време на готвенето.</p>		

Poštovani klijenti,

Naš cilj je da Vam ponudimo proizvode izuzetnog kvaliteta koji će odgovarati Vašim očekivanjima. Vaš uređaj je proizveden pomoću najmodernijih tehnologija i pažljivo je testiran u pogledu kvaliteta. Ova brošura je namenjena da Vam pomogne u korišćenju uređaja koji je proizveden pomoću najnovije tehnologije, bezbedno i sa maksimalnom efikasnošću. Pre upotrebe Vašeg uređaja pažljivo pročitajte ovu brošuru koja sadrži osnovne informacije o ispravnom i bezbednom montiranju, održavanje i upotrebi. Radi montaže Vašeg uređaja, molimo Vas da se obratite najbližem ovlašćenom servisu.

CE izjava o usklađenosti

Izjavljujemo da su naši proizvodi u skladu sa važećim Evropskim Direktivama, Odredbama i Propisima, kao i Zahtevima koji su navedeni u relevantnim standardima.

Ovaj uređaj je namenjen samo u svrhu upotrebe u domaćinstvu. Svaka druga upotreba (npr. sobno grejanje ili profesionalna upotreba- kao što su restorani, ugostiteljski objekti za spremanje hrane i slično) je nepravilna i opasna.









Uputstva za upotrebu se odnose na nekoliko modela. Možete primetiti razlike između ovog uputstva i modela koji Vi imate.

Pre no što počnete da koristite ovaj uređaj, molimo Vas da preduzmete važne mere bezbednosti i pažljivo pročitate ovu brošuru i čuvajte je na bezbednom mestu kako biste mogli da je konsultujete onda kada Vam je to potrebno.

Ovo uputstvo je pripremljeno za više od jednog modela tako da se može desiti da Vaš uređaj nema one karakteristike koje su opisane u ovom uputstvu. Dok čitate ovu brošuru pratite pažnju na objašnjenja koja prate slike.

Opšte mere bezbednosti:

- Ovaj aparat mogu koristiti deca iznad 8 godina starosti kao i osobe sa smanjenim fizičkim, senzorskim ili mentalnim sposobnostima, ili sa nedostatkom iskustva i znanja, ukoliko imaju dopuštenje ili ako ih je osoba odgovorna za njihovu bezbednost uputila kako treba da rukuju uređajem. Deca ne treba da obavljaju čišćenje i održavanje bez nadzora.
-  **UPOZORENJE:** Ovaj uređaj i njegovi dostupni delovi postaju vrlo topli tokom upotrebe. Kada je rečna uključena, mala deca ne smeju da budu u blizini. Vodite računa i ne dodirujte tople grejne elemente koji se nalaze u rerni. Deca uzrasta ispod osam godina moraju da se nalaze van domašaja uređaja osim u slučaju ako ih odgovorno lice nadgleda sve vreme.
-  **UPOZORENJE:** Opasnost od vatre: nemojte držati predmete na površini za kuvanje.
-  **UPOZORENJE:** Ako je površina uređaja napukla, isključite uređaj kako biste izbegli mogućnost pojave električnog udara.
- Nemojte uključivati uređaj pomoću eksternog tajmera ili odvojenog sistema daljinskog upravljanja.
- Tokom upotrebe uređaj postaje topao. Vodite računa da ne dodirujete unutrašnje elemente rerne.
- Pri normalnoj upotrebi uređaja ručke se tokom same upotrebe brzo zagreju.
- Nemojte koristiti jake abrazivne proizvode ili oštre metalne strugače za čišćenje vrata rerne pošto ovi mogu da dovedu do pucanja stakla i oštećenja površine uređaja.



- Nemojte koristiti čistače na paru kako biste očistili rernu.
-  **UPOZORENJE:** Proverite da je uređaj isključen pre zamene sijalice kako bi se izbegla mogućnost nastanka strujnog udara.
-  **UPOZORENJE:** Dostupni delovi mogu postati topli tokom procesa kuvanja ili pečenja. Malu decu treba držati dalje od uključenog uređaja.
- Vaš uređaj je proizveden u skladu sa odgovarajućim uputstvima za bezbednost koja se odnose na električne uređaje.
- Održavanje i popravke moraju obavljati samo ovlašćeni servisni tehničari. Montaže i popravke koje sprovode neovlašćeni tehničari, mogu biti krajnje opasne. Ni u kom slučaju nemojte menjati ili modifikovati specifikacije uređaja.
- Pre montaže proverite da li su lokalni uslovi za distribuciju (priroda gasa, pritisak gasa, voltaža, frekvencija) i specifikacije uređaja međusobno kompatibilni. Specifikacije uređaja se nalaze na etiketi uređaja.
-  **UPOZORENJE:** Ovaj uređaj je namenjen za pečenje i zagrevanje hrane u domaćinstvu. Svaka druga upotreba i svrha (poput grejanja prostorija) je neadekvatna i opasna.
- Nemojte pokušavati da podignete ili pomerite uređaj tako što ćete ga vući za vrata/ ručke rerne.
-  **UPOZORENJE:** Sve bezbedonosne mere su odrađene kako bi se postigla savršena bezbednost. Pošto staklo može da pukne, treba da vodite računa o njemu tokom čišćenja i vodite računa da izbegavate grebanje površine uređaja. Izbegavajte udaranje i lupanje priborom po staklu.
- Vodite računa da kabal za napajanje nije uklješten. U slučaju bilo kakvog oštećenja kabla za napajanje, on mora biti zamenjen od strane proizvođača, njegovog ovlašćenog servisa kako bi se sprečio nastanak opasnosti.
- Dok su vrata otvorena vodite računa da se deca ne penju i ne sede na vratima.

Upozorenja za montažu:

- Nemojte raditi na uređaju ukoliko nije potpuno montiran.
- Montiranje uređaja treba da obavi kompetentno i stručno lice koje je upoznato sa aktuelnim propisima o montiranju. Proizvođač neće biti odgovoran za štetu imovine ili povredu lica koje su uzrokovane neispravnom ili nepravilnom montažom.
- Kada otpakujete uređaj proverite da nije oštećen tokom transporta. U slučaju postojanja bilo kakvog defekta nemojte koristiti uređaj i odmah kontaktirajte ovlašćeni servis. Pošto ambalažni materijali (plastični najloni, heftalice, stiropor itd.) mogu predstavljati opasnost za decu, treba ih odmah sakupiti i odložiti.
- Zaštitite svoj uređaj od atmosferskih uticaja. Ne izlažite ga suncu, kiši, snegu itd.
- Okolni materijali, materijali koji okružuju uređaj (ormarić) moraju biti u stanju da izdrže minimum temperature od 100 °C.





Tokom upotrebe:

- Kada prvi put uključite Vašu rernu, možete osetiti blag miris. To je normalno i dolazi od izolacionog materijala i grejača. Stoga, pre no što počnete da koristite svoju rernu, uključite je praznu na maksimalnu temperaturu u trajanju od 45 minuta. Istovremeno, ventilacija prostorije u kojoj se rerna nalazi takođe mora biti adekvatna.
- Pazite kako otvarate vrata dok pečete hranu. Para koja dolazi iz rerne može izazvati pojavu opekotina.
- Ne stavljajte zapaljive ili spaljive materijale blizu uređaja dok je rerna uključena.
- Uvek koristite rukavice kada hoćete da izvadite ili pomerite hranu iz rerne.

-  Ne ostavljajte rernu samu dok se u njoj kuvaju čvrsta ili tečna ulja. Ona se mogu zapaliti pri uslovima ekstremne toplote. Nemojte nikada sipati vodu na plamen koji je izazvan uljima. Poklopite šerpu ili tiganj poklopcem ili protivpožarnim ćebetom kako biste zaustavili plamen u slučaju da se on pojavio i isključite uređaj.
-  Ukoliko uređaj nećete koristiti duže vreme, isključite ga. Vodite računa da glavni prekidač bude isključen. Takođe, kada ne koristite uređaj isključite i ventil za plin.
- Vodite računa da su svi kontrolni prekidači na položaju "0" (stop) kada se ne koriste.
- Plehovi se nagibaju kada se izvlače iz rerne. Pazite da ne prospete vruću tečnost dok ga izvlačite.
- Kada su vrata ili fioka rerne otvorene, ne stavljajte ništa na njih da ne biste narušili ravnotežu uređaja ili polomili vrata.
- Nemojte stavljati teške, zapaljive predmete ili lako gorive (najlon, plastična kesa, papir, odeća itd.) u fioku. Ovo uključuje posuđe sa plastičnim priborom (npr. drške).
- Nemojte kačiti ubruse, krpe za sudove ili tkanine na uređaj ili na njegove ručke.

Tokom čišćenja i održavanja

-  Pre održavanja i čišćenja uvek isključite uređaj iz struje i sačekajte da se ohladi. Možete ih pokrenuti nakon isključivanja uređaja ili isključivanja osigurača.
- Nemojte sklanjati kontrolne prekidače u cilju čišćenja komandne table.
- Radi efikasnosti i bezbednosti uređaja preporučujemo Vam da uvek koristite originalne rezervne delove i da kontaktirate samo ovlašćene servisne tehničare ukoliko Vam je potrebna pomoć.

	UPOZORENJE	Ozbiljna povreda ili opasnost od smrti
	Rizik od električnog udara	Opasnost od visokog napona
	Pažnja	Opasnost od povrede ili verovatnog oštećenja imovine
	Važno	Pravilno funkcionisanje sistema

⚠ UPOZORENJE: Ovaj uređaj mora biti montiran od strane kvalifikovanih tehničara u skladu sa uputstvima proizvođača o montiranju, lokalnim građevinskim propisima, propisima o plinu, i uputstvima o električnom priključivanju.

- Nepravilna montaža može izazvati povrede ili štetu za koju proizvođač ne snosi odgovornost i garancija neće važiti.
- Pre montiranja uverite se da su lokalni uslovi za snabdevanje (napona i frekvencije) i specifikacije proizvoda kompatibilni. Tehničke karakteristike ovog uređaja su navedene na etiketi.
- Zakoni, Propisi, Direktive i Standardi koji važe u zemlji upotrebe moraju biti poštovani (pravila o bezbednosti, pravilno recikliranje u skladu sa pravilima, itd.).

Uputstvo za montažera

Osnovna uputstva

- Nakon uklanjanja ambalaže uređaja i prateće opreme proverite da uređaj nije oštećen. Ako primetite bilo kakvo oštećenje, nemojte koristiti uređaj i odmah se obratite ovlašćenom serviseru ili kvalifikovanom tehničaru.
- Proverite da u blizini uređaja nema zapaljivih ili spaljivih materijala, kao što su zavese, ulje, platno i sl. jer oni lako planu.
- Kuhinjski nameštaj oko rerne mora biti izrađen od materijala koji su otporni na toplotu višu od 100° C.
- Uređaj ne treba montirati direktno iznad mašine za sudove, frižidera, zamrzivača, već mašine ili mašine za sušenje.

MONTAŽA RERNE

Uređaji se isporučuju u kompletu za montažu i mogu se montirati u radnu površinu tačnih dimenzija. Dimenzije za ugradnju rerne su navedene u nastavku.

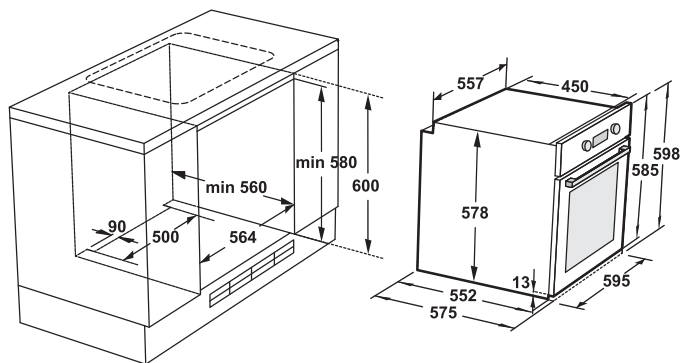

1. Nakon što rernu priključite na izvor napajanja električnom energijom, postavite je u kabinet. Otvorite vrata rerne i ubacite dva šrafa u otvore koji se nalaze na vrhu okvira rerne. Zategnite šrafove onda kada okvir uređaja dodiruje drveni površinu kabineta.

Ako je rerna montirana ispod ploče:

2. Razmak između dna ploče za kuvanje i gornjeg dela rerne mora biti minimum 10 mm, radi cirkulacije vazduha.

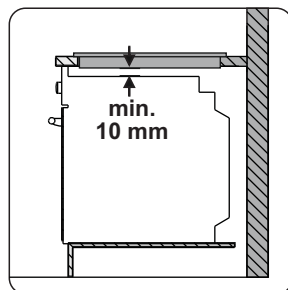
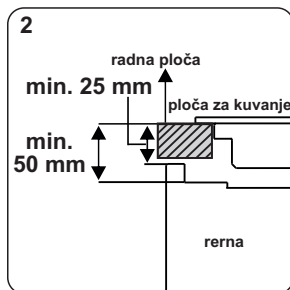
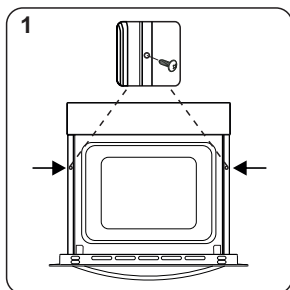

ELEKTRIČNO POVEZIVANJE I BEZBEDNOST

⚠ UPOZORENJE: Električno povezivanje ovog uređaja mora izvršiti ovlašćeni serviser ili kvalifikovani električar sledeći uputstva u ovom uputstvu i u skladu sa važećim nacionalnim normativima.

⚠ UPOZORENJE: UREĐAJ MORA BITI UZEMLJEN

- Pre povezivanja uređaja na struju, vrednost napona uređaja (odštampano na etiketi) treba da bude proverena u skladu sa vrednošću koju obezbeđuje postojeća električna mreža snabdevanja. Napajački provodnici treba da su u stanju da obezbede potrebnu snagu uređaja (takođe na etiketi sa podacima).
- Tokom montiranja uređaja, molimo Vas da proverite da li su kablovi koje koristite izolovani. Nepravilno povezivanje može oštetiti uređaj. Ako su kablovi za struju oštećeni oni moraju biti zamenjeni od strane kvalifikovanog tehničara.
- Nemojte koristite adaptere i višestruke utičnice i produžne kablove.
- Kabal za napajanje ne sme biti u kontaktu sa vrelom površinom uređaja, ne sme da se pregreva ili da se pritiska. U suprotnom, kabal može da se ošteti i da izazove kratak spoj.
- Ako je uređaj nije priključen na mrežu preko utikača, mora se koristiti trolpolni prekidač (sa minimalnim rastojanjem između kontakata od 3 mm) kako bi se ispunili svi uslovi za bezbednost.
- Uređaj je konstruisan za povezivanje sa 220-240V i 380-415V 3N. Ukoliko se napon u Vašem domu razlikuje od gore navedenih vrednosti, odmah pozovite ovlašćeni servis ili kvalifikovanog elektrotehničara.
- Kabl za napajanje (H05VV-F) mora biti dovoljno dug da bi mogao da se poveže sa uređajem.
- Proverite da li su svi kablovi pravilno zategnuti.
- Fiksirajte kabal za napajanje u sponu za kabal, a zatim zatvorite poklopac priključne kutije.
- Veza u priključnoj kutiji je prikazana na / do same priključne kutije.

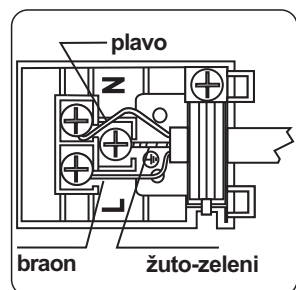

Napomena: Specifikacije proizvoda variraju i spoljašnji izgled Vašeg uređaja može da se razlikuje od onog što je prikazano na slici.

Spisak komponenti

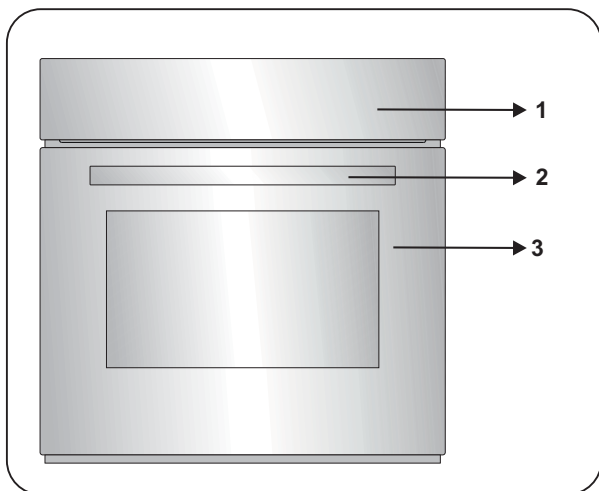

1. Komandna tabla
2. Ručka vrata
3. Vrata rerne

Komandna tabla

FVL PXL10TCT1 SX

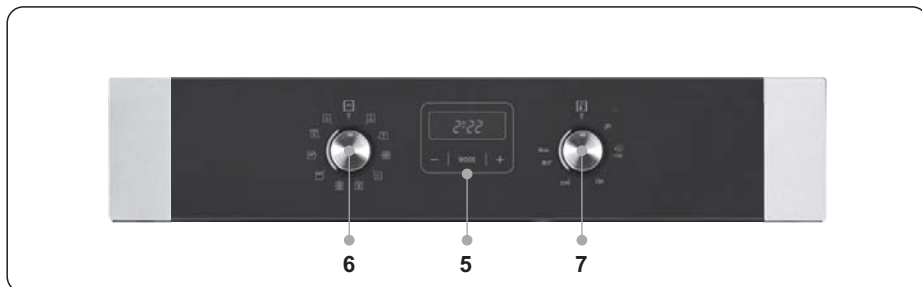
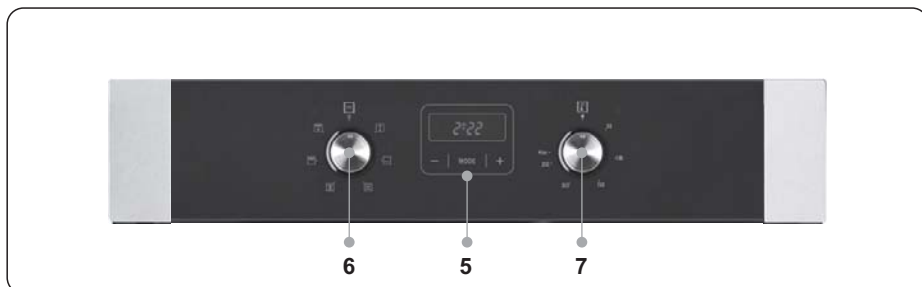
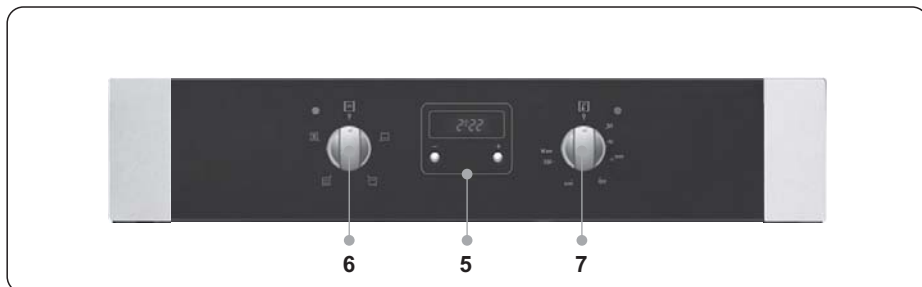

4. Elektronski sensorski programator

FVL PXL10EPBT1 SX**FVL PXL6EPB SX****FVL PXL4EM SX**

- 5. Tajmer
- 6. Dugme za upravljanje funkcijama rerne
- 7. Dugme termostata

Upravljanje rernom

Dugme za upravljanje funkcijama rerne:

Okrenite dugme sve dok ne dođete do simbola koji pokazuje željenu funkciju. Za detalje o raznim funkcijama, pogledajte odeljak "Funkcije rerne."

Dugme termostata

Nakon izbora funkcije kuvanja, okrenite ovo dugme da biste podesili željenu temperaturu. Lampica na termostatu će se upaliti kad god je termostat u režimu rada radi zagrevanja rerne ili održavanja temperature.

KORIŠĆENJE DIGITALNOG TAJMERA

Da biste podesili vreme, pritisnite i držite tastere "+" i "-" digitalnog tajmera dok displej ne počne da treperi. Koristite tastere "+" i "-" da biste podesili trenutno vreme.

Kada ste podesili trenutno vreme pritisnite "+" ili "-" da biste podesili alarm. Prikazan je simbol /  / i tajmer je podešen.

Na kraju zadatog perioda, tajmer se oglašava zvučnim signalom, ali rerna nastavlja da radi. Koristite dugme za upravljanje rerne, i isključite je.

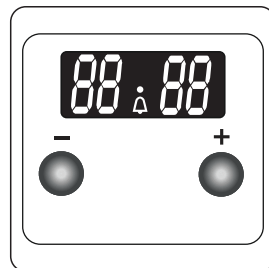

Podešavanje zvuka

Da biste promenili zvučni signal dok tajmer prikazuje trenutno vreme, pritisnite i držite taster "-" na 1-2 sekunde, dok se ne oglasi zvučni bip signal. Zatim, svaki put kada pritisnete taster "-" oglašiće se različit zvučni signal. Postoje tri različite vrste bip signala. Izaberite željeni signal i nemojte pritiskati neke druge tastere. Ubrzo nakon toga, izabrani zvučni signal će biti sačuvan.

DIGITAL SENZORSKI PROGRAMATOR

Podešavanje trenutnog vremena

Trenutno vreme mora biti podešeno pre no što rerna započne sa radom. Nakon uključivanja na ekranu će trepereti simbol "A" i tri "000".

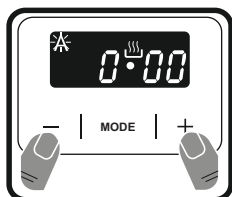

1. Pritisnite istovremeno tastere "+" i "-". Na ekranu će se pojaviti simbol a tačka na sredini ekrana će početi da treperi.

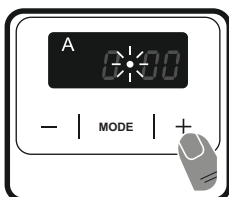

2. Dok tačka treperi podesite trenutno vreme koristeći tastere "+" i "-".

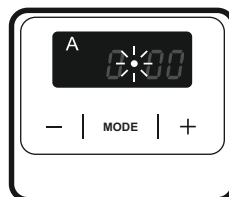

3. Nakon nekoliko sekundi tačka će prestati da treperi i počće da svetli u kontinuitetu.

Podešavanje vremena za zvučni signal upozorenja

Vreme za oglašavanje zvučnog signala upozorenja se može podesiti u bilo kom trenutku u rasponu od 0:00 do 23: 59 h. Zvučni signal ima samo svrhu upozorenja. Rerna se ne može uključiti pomoću ove funkcije.

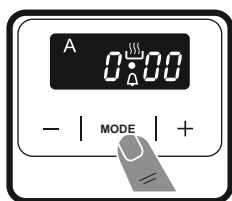

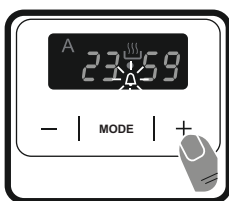

1. Pritisnite MODE. Simbol /  / će početi da treperi i tri "0" će se pojaviti na displeju.

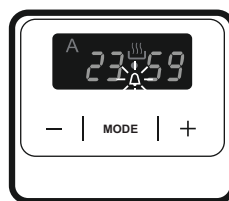

2. Izaberite željeni vremenski interval pomoću tastera na dodir '-' i '+' dok simbol /  / treperi.



3. Simbol /  / postojano svetli, vreme je sačuvano i signal upozorenja je postavljen.

Kada tajmer dostigne nulu oglašice se zvučni signal upozorenja i simbol /  / će trepereti. Pritisnite bilo koji taster kako biste zaustavili zvučni signal upozorenja. Simbol će nestati.

Polu-automatsko podešavanje vremena (dužina kuvanja)

Ova funkcija Vam omogućava da kuvate/ pečete hranu određeni vremenski period. Vremenski interval koji možete podesiti predstavlja period između 0 i 10 sati. Pripremite hranu za kuvanje i staviti je u rernu.

1. Okretanjem kontrolne dugmadi podesite željenu funkciju i temperaturu.

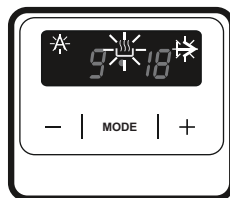
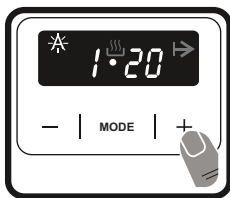
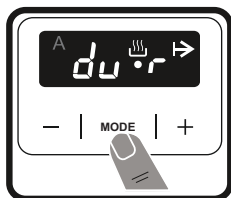

2. Pritisnite MODE sve dok se na ekranu ne pojavi „dur/➔”. Simbol 'A' će početi da treperi.

3. Pomoću tastera "-" i "+" unesite željeno vreme kuvanja.

4. Na ekranu će se prikazati trenutno vreme, simboli „A”, ➔ i /☀/ /svetle u kontinuitetu.

Kada tajmer dostigne nulu, rerna će se isključiti, a zvučni signal će se oglasiti. Simbol "A" i / ➔ / će početi da trepere. Okrenite oba dugmeta na položaj "0" i pritisnete bilo koji taster programatora kako biste zaustavili zvučni signal upozorenja. Simbol će nestati i tajmer će se vratiti u režim za ručno podešavanje.

Polu-automatsko podešavanje vremena (kraj kuvanja)

Ova funkcija automatski startuje rernu tako da se kuvanje završava u određenom trenutku. Možete podesiti vreme za kraj kuvanja do deset sati od trenutnog vremena. Pripremite hranu za kuvanje/ pečenje i stavite je u rernu.

1. Odaberite željenu funkciju i temperaturu kuvanja pomoću upravljačkih tastera.

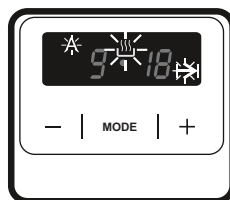
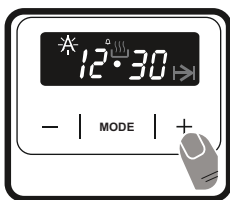
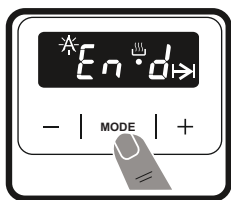

2. Pritisnite MODE dok se na displeju ne prikaže „end/ ➔”. Simbol 'A' i trenutno vreme će početi da trepere.

3. Trenutno vreme se ponovo pojavljuje na ekranu i zajedno sa simbolom "A" svetli u kontinuitetu.

4. Aktuelno vreme se ponovo pojavljuje na ekranu, „A”, ➔ i /☀/ /postojano svetle.

Kada tajmer dostigne nulu, rerna će se isključiti, a zvučni signal će se oglasiti. Simbol "A" i / ➔ / će početi da trepere. Okrenite oba dugmeta na položaj "0" i pritisnete bilo koji taster tajmera da biste zaustavili zvučni signal upozorenja. Simbol će nestati i tajmer će se vratiti u režim za ručno podešavanje.

Automatski režim

Ova funkcija se koristi za kuvanje/ pečenje nakon određenog vremenskog perioda i za tačno određenu dužinu trajanja. Moguće je postaviti vreme do 10 sati nakon aktuelnog vremena. Pripremite hranu i stavite je u rernu.

1. Odaberite željenu funkciju i temperaturu kuvanja pomoću upravljačkih tastera.

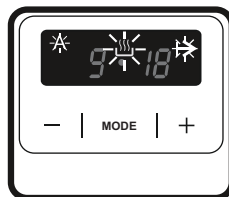
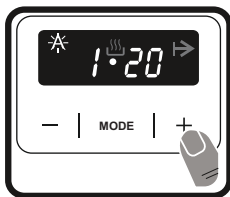
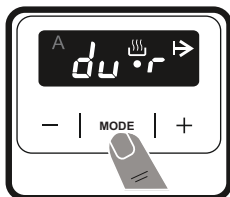

2. Pritisnite MODE sve dok se na ekranu ne pojavi „dur/ ➔“. Simbol 'A' će početi da treperi.

3. Izaberite željenu dužinu kuvanja, koristeći tastere '1' i '+'.
 4. Na ekranu će se prikazati trenutno vreme, simboli „A“, ➔ / / ☀ / svetle u kontinuitetu.

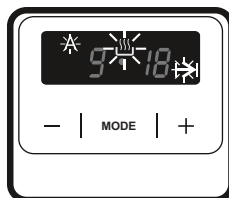
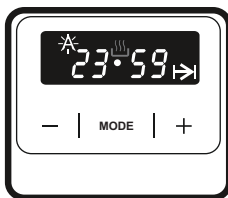
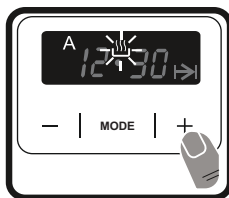
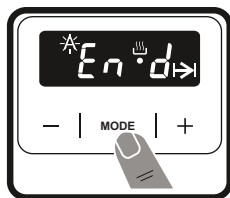

5. Pritisnite MODE dok se na displeju ne prikaže „end/ ➔“. Simboli 'A', ➔ i trenutno vreme će početi da trepere.

6. Odaberite željeno vreme za kraj kuvanja, koristeći tastere '1' i '+'.
 7. Dodajte dužinu kuvanja na trenutno vreme. Možete podesiti vreme do 23 časova i 59 minuta, nakon trenutnog vremena.

8. Na ekranu se pojavljuje trenutno vreme, simboli A " / ➔ / i / ☀ / svetle u kontinuitetu.

8. Na ekranu se pojavljuje trenutno vreme, simboli A " / ➔ / i / ☀ / svetle u kontinuitetu.

Rerna sama računa vreme i automatski počinje sa kuvanjem, tako da se kuvanje završava u vreme koje je zakazano za njegov kraj. Kada tajmer dostigne nulu, rerna će se isključiti, a zvučni signal će se oglasiti. Simboli "A", ➔ će početi da trepere. Okrenite oba dugmeta na položaj "0" i pritisnite bilo koji senzor za upravljanje kako biste zaustavili zvučni signal upozorenja. Simbol će nestati i programator će se vratiti na režim ručnog podešavanja.

Podešavanje zvuka

Da biste promenili zvučni signal dok tajmer prikazuje trenutno vreme, pritisnite i držite taster "-" na 1-2 sekunde, dok se ne oglasi zvučni signal. Nakon toga, svaki put kada pritisnete taster "-" oglasice se drugačiji zvučni signal. Postoje tri različite vrste zvučnih signala. Izaberite željeni bip signal i nemojte pritisnuti bilo koji drugi taster. Ubrzo nakon toga, izabrani zvučni signal će biti sačuvan.

Funkcije rerne

* Funkcije Vaše rerne mogu da se razlikuju u zavisnosti od modela Vašeg proizvoda.

UGRADNA RERNA SA 4 FUNKCIJE



Funkcija donji grejač: Uključite se termostat rerne i signalna lampica. Donji grejač će početi da radi. Funkcija donji grejač je idealna za pripremu pizze, jer se toplota podiže sa dna rerne i zagreva hranu. Ova funkcija je pogodna za podgrevanje hrane umesto kuvanja.



Funkcija gornji grejač: Uključite se termostat rerne i signalna lampica a gornji grejač će početi da radi. Prilikom ovog vida kuvanja toplota koja dolazi od gornjeg grejača kuva/ peče gornji deo hrane. Funkcija gornjeg grejača je idealna za hranu koja treba da se dopeče a koja je već pripremljena kao i za podgrevanje hrane.



Funkcija donjeg i gornjeg grejača: Uključite se termostat rerne i signalna lampica a gornji i donji grejač će početi da rade. Funkcija donjeg i gornjeg grejača obezbeđuje toplotu i ravnomerno pečenje hrane i sa donje i sa gornje strane. Ova funkcija je pogodna za pečenje peciva, kolača, testenina, lasanja i pice. Preporučuje se da se rerna prethodno zagreje na 10 minuta i najbolje je kada se priprema samo jedno jelo.



Funkcija gornji i donji grejač sa ventilatorom: Uključite se termostat rerne i signalna lampica a gornji i donji grejač, kao i ventilator, će početi da rade. Ova funkcija je veoma korisna za pripremu slatkiša. Pečenje hrane se ostvaruje putem gornjih i donjih grejača u rerni, kao i ventilatora, koji obezbeđuje cirkulaciju vazduha. Preporučljivo je da se rerna unapred zagreje oko 10 minuta. Kombinacija uključenog ventilatora sa donjim grejačem je idealna za pripremu hrane kao što je pizza, ravnomerno peče i za kratko vreme dok ventilator ravnomerno raspoređuje toplotu u rerni.

UGRADNA RERNA SA 6 FUNKCIJA



Funkcija Odmrzavanje: Signalna lampica će se uključiti i ventilator će početi sa radom. Da biste koristili funkciju odmrzavanja, uzmite zamrznutu hranu i stavite je na policu rerne na treći nivo rešetke odozdo nagore. Preporučljivo je da stavite pleh u rernu ispod hrane koju odmrzavate radi prikupljanja vode koja će se izdvojiti nakon odmrzavanja. Ova funkcija neće kuvati ili peći hranu, već odmrzavati.



Funkcija donji grejač: uključite se termostat i signalna lampica rerne. Donji grejač će početi da radi. Funkcija donji grejač je idealna za picu, jer se toplota podiže sa dna rerne i zagreva hranu. Ova funkcija je pogodna za podgrevanje hrane umesto kuvanja.



Funkcija gornji + donji grejač: uključite se termostat i signalna lampica rerne, gornji i donji grejač će početi da rade. Funkcija gornjeg i donjeg grejača distribuira toplotu obezbeđujući da se hrana koja se kuva, ravnomerno peče i sa donje i sa gornje strane. Ovaj metod kuvanja je poželjan za pravljenje torti, patišpanja, kolača, pečene testenine, lasanja, pice. Preporučuje se da se rerna prethodno zagreje na oko 10 minuta i najbolje je da se pri ovoj funkciji priprema samo jedno jelo.



Funkcija gornji + donji grejač+ ventilator: uključite se termostat i signalna lampica rerne, gornji i donji grejač će početi da radi, kao i ventilator. Ova funkcija je veoma korisna za pripremu slatkiša. Pečenje se ostvaruje preko gornjih i donjih grejača u rerni kao i ventilatora, koji obezbeđuje cirkulaciju vazduha što daje preplanuo efekat hrani. Preporučljivo je da se rerna unapred zagreje za oko 10 minuta. Kombinacija ventilator i donjeg grejača je idealna za pečenje pizze, ravnomerno i za kratak period vremena. Dok ventilator ravnomerno raspoređuje toplotu u rerni, donji grejač peče hranu.



Funkcija gornjeg gril grejača: uključite se termostat i signalna lampica rerne, gril grejač će početi da radi. Ova funkcija je adekvatna za spremanje roštiljske hrane i hrane koja treba da se zapeče. Koristite gornje police rerne. Lagano namažite žičanu rešetku mašću kako se hrana ne bi zalepila i stavite hranu na centar rešetke. Uvek postavite posudu ispod hrane kako bi se u njoj sakupile masne kapljice. Preporučljivo je da se rerna prethodno zagreje oko 10 minuta.

⚠ UPOZORENJE: Kada je uljučen gril, vrata rerne moraju biti zatvorena i temperatura podešena na 190 °C.



Funkcija gril grejač sa ventilatorom: Termostat rerne i signalna lampica će se uključiti, gril grejač i ventilator će početi sa radom. Ova funkcija je pogodna za pečenje deblje hrane. Koristite gornju policu rerne. Lagano namažite žičanu rešetku mašću kako se hrana ne bi zalepila i stavite hranu na centar rešetke. Uvek postavite posudu ispod hrane kako bi se u njoj sakupile masne kapljice. Preporučljivo je da se rerna prethodno zagreje oko 10 minuta.

⚠ UPOZORENJE: Kada je uljučen gril, vrata rerne moraju biti zatvorena i temperatura podešena na 190 °C.

UGRADNA RERNA SA 10 FUNKCIJA

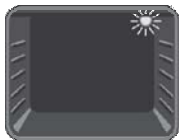

Funkcija osvetljenja: Uključiće se samo lampica rerne. To traje tokom celog procesa kuvanja.



Funkcija odmrzavanja: Uključiće se lampica rerne i ventilator će početi sa radom. Da biste koristili odmrzavanje, uzmite zamrznutu hranu i stavite je na policu rerne na treći nivo rešetke odozdo nagore. Preporučljivo je da ispod hrane koja se odmrzava stavite posudu u kojoj će se sakupljati voda koja se odvaja tokom funkcije odmrzavanja. Pomoću ove funkcije se hrana ne peče i ne kuva već odmrzava.



Funkcija kružni grejač + ventilator: Uključiće se lampica rerne i termostat, zadnji kružni grejač i ventilator će početi sa radom. Turbo funkcija ravnomerno raspoređuje toplotu u rerni. Hrana na svim rešetkama će se skuvati ravnomerno. Preporučljivo je da se rerne prethodno zagreje oko 10 minuta.



Funkcija gornji + donji grejač: uključuje se termostat i signalna lampica rerne, gornji i donji grejač će početi da radi. Funkcija gornjeg i donjeg grejača distribuira toplotu obezbeđujući da se hrana koja se kuva, ravnomerno peče i sa donje i sa gornje strane. Ovaj metod kuvanja je poželjan za pravljenje torti, patišpanja, kolača, pečene testenine, lasanja, pice. Preporučuje se da se rerne prethodno zagreje na oko 10 minuta i najbolje je da se pri ovoj funkciji priprema samo jedno jelo.



Funkcija gornji + donji grejač+ ventilator: uključuje se termostat i signalna lampica rerne, gornji i donji grejač će početi da rade, kao i ventilator. Ova funkcija je veoma korisna za pripremu slatkiša. Pečenje se ostvaruje preko gornjih i donjih grejača u rerni kao i ventilatora, koji obezbeđuje cirkulaciju vazduha što daje preplanuo efekat hrani. Preporučljivo je da se rerne unapred zagreje za oko 10 minuta. Kombinacija uključenog ventilatora i donjeg grejača je idealna za pečenje pizze, hranu peče ravnomerno i za kratak period vremena. Dok ventilator ravnomerno raspoređuje toplotu u rerni, donji grejač peče hranu.



Funkcija donji + kružni grejač + ventilator:

Uključite se termostat i signalna lampica rerne. Zadnji kružni, donji grejač i ventilator će početi sa radom. Ova funkcija je savršena za kuvanje hrane kao što je pica, hranu peče ravnomerno i za kratak period vremena. Dok ventilator raspoređuje toplotu ravnomerno u rerni, donji grejač obezbeđuje pečenje.



Funkcija gornjeg gril grejača: uključite se termostat i signalna lampica rerne, gril grejač će početi da radi. Ova funkcija je adekvatna za spremanje roštiljske hrane i hrane koja treba da se zapeče. Koristite gornje police rerne. Lagano namažite žičanu rešetku mašću kako se hrana ne bi zalepila i stavite hranu na centar rešetke. Uvek postavite posudu ispod hrane kako bi se u njoj sakupile masne kapljice. Preporučljivo je da se rerne prethodno zagreje oko 10 minuta.

⚠ UPOZORENJE: Kada je uljučen gril, vrata rerne moraju biti zatvorena i temperatura podešena na 190 °C.



Funkcija dvostruki gril (turbo gril): Termostat rerne i signalna lampica će se uključiti, gril i gornji grejač će početi sa radom. Ova funkcija je pogodna za brže pečenje veće površine, kao kod mesa. Koristite gornje police rerne. Lagano namažite žičanu rešetku mašću kako se hrana ne bi zalepila i stavite je na centar rešetke. Uvek postavite posudu ispod hrane kako bi se u njoj sakupile masne kapljice. Preporučljivo je da se rerne prethodno zagreje oko 10 minuta.

⚠ UPOZORENJE: Kada je uljučen gril, vrata rerne moraju biti zatvorena i temperatura podešena na 190 °C.



Funkcija dvojni gril + ventilator: Termostat rerne i signalna lampica će se uključiti, gril i gornji grejač, kao i ventilator će početi sa radom. Ova funkcija je pogodna za brže pečenje deblje hrane i veće površine, kao kod mesa. Dva grejača, gornji i donji će biti uključeni zajedno sa ventilatorom kako bi se obezbedilo ravnomerno pečenje. Koristite gornje police rerne. Lagano namažite žičanu rešetku mašću kako se hrana ne bi zalepila i stavite hranu na centar rešetke. Uvek postavite posudu ispod hrane kako bi se u njoj sakupile masne kapljice. Preporučljivo je da se rerne prethodno zagreje oko 10 minuta.

UPOZORENJE: Kada je uljučen gril, vrata rerne moraju biti zatvorena i temperatura podešena na 190 °C.



Funkcija SPEED CLEAN:

Postavite funkcije rerne i termostat u položaj simbola funkcije SPEED CLEAN . Sipajte 200-250 ml. vode (oko jedne šolje) u mali pleh koji se nalazi u dnu rerne. SPEED CLEAN funkcija traje oko 20 min. i priprema Vašu rernu za lakše čišćenje.

UGRADNA RERNA SA POTPUNOM SENZORSKOM KONTROLOM

Upotreba elektronskog senzorskog programatora

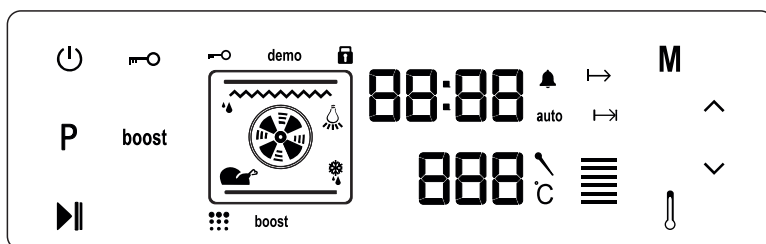

OPIS NAČINA RADA					
	UKLJUČENJE / ISKLJUČENJE		ZAKLJUČAVANJE		PLUS
P	IZBOR FUNKCIJA	boost	UBRZANO ZAGREVANJE		MINUS
	PUŠTANJE / PAUZA		TERMOSTAT	888	PRIKAZ TEMPERATURE
M	REŽIM	88:88	PRIKAZ VREMENA		

Komandna tabla se isključuje ako nakon 5minuta nije izabrana ili promjenjena funkcija. Uređaj radi pomoću upotrebe senzorske kontrole. Funkcije se kontrolišu dodiranjem senzorskih polja. Kada koristite upravljanje, proverite da ispravno dodirujete senzorska polja.

Ako je Vaš dodir suviše blag, senzor neće raditi ispravno.

Rashladni ventilator se uključuje automatski kako bi površinu uređaja održavao hladnom. Kada je rerna isključena, ventilator za hlađenje nastavlja da radi kako bi rashladio uređaj i isključuje se automatski.

Izbor funkcija rerne

Dodirnite senzor ON / OFF na 2 sekunde kako biste uključili komandnu tablu. Ovo se zove "Režim- Stanje pripravnosti." Tokom ovog režima možete odabrati željenu funkciju kuvanja, podesiti temperaturu, aktivirati funkciju BOOST i podesiti vreme kuvanja, kraj kuvanja, tajmer i trenutno vreme.

Tokom perioda pripravnosti (mirovanja), željena funkcija kuvanja se može izabrati dodiranjem senzora P. Svaki dodir na P senzor menja funkcije rerne (različite funkcije rerne su detaljno ranije opisane u ovom uputstvu).

Osvetljenje -> Odmrzavanje -> Kružni grejač + ventilator -> Gornji + Donji grejač -> Gornji + Donji grejač + ventilator -> Kružni + donji grejač + ventilator -> gril grejač -> gril grejač + ventilator -> Dvojni gril sa ventilatorom -> funkcija VAP clean.

Grejači i dodatni elementi koji su uključeni se prikazuju u skladu sa izabranom funkcijom.

Kada je funkcija kuvanja izabrana pomoću P senzora, zadata temperatura će biti prikazana na temperaturnom prikazu. Ona može biti podešena pomoću temperaturnih senzora \wedge i v, koji su bočno raspoređeni na displeju. Temperatura se može podesiti u rasponu od 50 do 275°C.

Kada je postavljena željena funkcija, temperatura i vreme, pritisnite senzor START / STOP kako biste startovali rernu.

Podešavanje datuma i vremena

Prilikom montiranja ugradne rerne, podešavanje trenutnog vremena se mora obaviti prema sledećim instrukcijama.

Pritisnite senzor ON / OFF za prebacivanje u režim pripravnosti (mirovanja). Tokom ovog režima, pritisnite senzor za podešavanje vremena. Simbol sa trenutnim vremenom će zatrepereti na ekranu i možete podesiti vreme sa senzorima za podešavanje vremena- \wedge i v. Da biste završili podešavanje trenutnog vremena još jednom pritisnite senzor za režim TIMER.

Ukoliko napajanje uređaja bude prekinuto na duži vremenski period, trenutno vreme treba ponovo podesiti.

Podešavanje vremena kuvanja

Vreme kuvanja se može podesiti tokom režima pripravnosti ili u režimu rada.

Podešavanje tajmera:

Pritisnite sredinu senzora za režim Tajmer. Simbol tajmera (minutnog podsetnika) će zasvetleti na displeju. Takođe, pojaviće se I "00:00". Dok simboli trepere pomoću senzora \wedge i v podesite željeni vremenski period, posle kog će se oglasiti zvučno upozorenje. Kada ste završili sa podešavanjem, sačekajte da simbol tajmera počne da svetli u kontinuitetu.

Kada simbol počne neprekidno da svetli, zvučno upozorenje za vreme pečenja je podešeno. Kad tajmer dođe do nule oglasiće se zvučno upozorenje a simbol tajmera i "00:00" će početi da trepere na ekranu. Pritisnite bilo koju ikonicu kako biste zaustavili zvučni signal, a simbol nestaje sa ekrana.

Podešavanje dužine vremena kuvanja:

Ova funkcija omogućava da kuvate određen vremenski period. Hrana koja treba da se skuva/ ispeče treba da se stavi u rernu. Izaberite željenu funkciju i temperaturu kuvanja. Dodirnite senzor "MODE" dok se na displeju ne pojavi simbol za Dužinu kuvanja. Podesite vreme kuvanja za hranu koju želite da kuvate pomoću senzora ^ i v dok je tajmer u tom položaju. Kada ste završili sa podešavanjem, sačekajte da se na ekranu pojavi trenutno vreme a simbol za Dužinu kuvanja će početi kontinuirano da svetli na displeju.

Kad tajmer dođe do nule, rerna će se isključiti, oglasiće se zvučno upozorenje a simbol za dužinu kuvanja će početi da treperi na ekranu. Pritisnite bilo koju ikonicu kako biste zaustavili zvučni signal.

Podešavanje vremena za kraj pečenja:

Ova funkcija se koristi za kuvanje nakon određenog vremenskog perioda, u okviru tačno određene dužine kuvanja. Hrana koja treba da se skuva/ ispeče treba da se postavi u rernu. Izaberite željenu funkciju i temperaturu kuvanja. Dodirnite taster za režim tajmera dok se na ekranu ne pojavi simbol za dužinu kuvanja. Podesite period kuvanja za hranu koju želite da skuvate, pomoću senzora tajmera plus i minus dok je tajmer u tom položaju. Kada ste završili sa podešavanjem, sačekajte da se na ekranu pojavi trenutno vreme a simbol za dužinu podešenog vremena će početi kontinuirano da svetli na displeju.

Nakon toga dodirnite taster za režim tajmera dok se na displeju tajmera ne pojavi simbol za kraj vremena kuvanja. Trenutno vreme i period potreban za kuvanje će početi da trepere. Podesite vreme za završnu obradu hrane pomoću senzora tajmera ^ i v dok je tajmer u tom položaju. Kada ste završili podešavanjem, sačekajte da se na ekranu pojavi trenutno vreme i simbol za kraj vremena kuvanja će početi kontinuirano da svetli na displeju.

Rerna će početi da radi na vremenu koje je izračunato oduzimanjem vremena kuvanja od postavljenog završetka kuvanja, i zaustaviće se u određenom vremenu za kraj kuvanja. Tajmer će dati zvučno upozorenje i simbol za kraj vremena kuvanja će početi da treperi. Pritiskom na bilo koji taster možete zaustaviti zvučno upozorenje.

Podešavanje zvuka digitalnog tajmera:

Da biste promenili zvučni signal dok tajmer prikazuje trenutno vreme, pritisnite i držite senzor tajmera "v" na dve sekunde dok se ne oglasi zvučni bip signal. Zatim, svaki put kad dodirnete senzor tajmera "v", on će odavati drugačiji zvučni signal. Postoje tri različite vrste signala. Izaberite željeni zvučni signal i nemojte pritiskati bilo koji drugi senzor. Nakon kratkog vremena, izabrani audio signal će biti sačuvan.

Funkcija pojačavanja (Boost):

Ova funkcija se koristi za smanjenje vremena predgrevanja. Kad je izabrana neka od funkcija: kružni grejač+ ventilator, funkcija Gornji i Donji grejač, funkcija Kružni +Donji grejač + ventilator senzor BOOST će svetleti. Da biste uštedeli 45-50 % potrebnog vremena za predgrevanje, pritisnite senzor "Boost" pre no što kuvanje startuje.

Funkcija zaključavanja komandne table:

Funkcija zaključavanja komandne table se koristi kako bi se sprečila slučajna promena u podešavanjima rerne. Da biste aktivirali funkciju zaključavanja komandne table, dodirnite senzor KEY LOCK na 2 sekunde dok simbol ključa ne nestane sa ekrana. Kada je funkcija aktivirana, simbol za zaključavanje će se pojaviti na displeju. Kada je funkcija zaključavanja komandne table uključena, samo je senzor ON / OFF aktivan. Svi drugi senzori su zaključani.

PRIBOR

Pribor koji je opisan u nastavku se odnosi na nekoliko modela, tako da možete primetiti razlike između onog koji je naveden i onog pribora koji se odnosi konkretno na Vaš model.

Duboka posuda

Duboka posuda se koristi za kuvanje čorbe. Da biste pravilno postavili posudu, stavite je na neku od rešetki i gurnite do kraja.

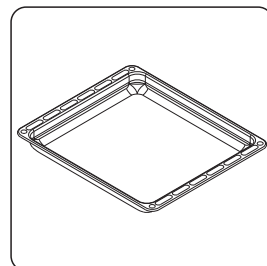

Plitka posuda

Plitka posuda se koristi za pečenje jela od testa kao što su kolači, pite itd. Da biste pravilno postavili posudu stavite je na neku od rešetki i gurnite do kraja.

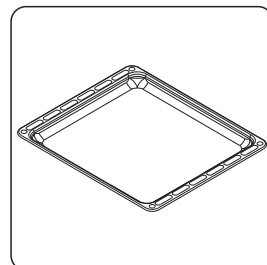

Mala posuda

Posuda se koristi za funkcija SPEED CLEAN.

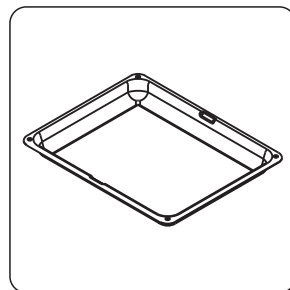

Teleskopska vodilica sa poluizvlačenjem

Jedan od nivoa bočnih rešetki je sa teleskopskom vodilicom, sa glatkim izvlačenjem do sredine putem kotrljajućih ležajeva, što omogućava lakši pristup hrani.

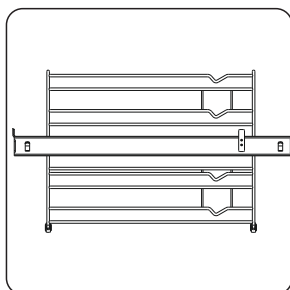

Rešetka

koristi za pečenje i kuvanje u drugačijim posudama no što je pleh.

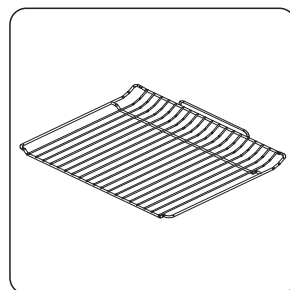

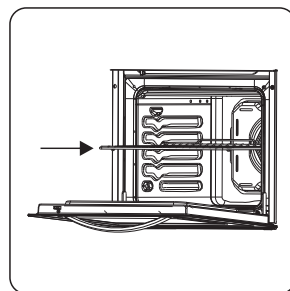

! **UPOZORENJE:** Rešetka se koristi za pečenje i kuvanje u drugačijim posudama no što je pleh.



ČIŠĆENJE

 **UPOZORENJE:** Isključite uređaj i ostavite da se ohladi pre čišćenja.

Osnovna uputstva:

- Proverite da li su materijali za čišćenje adekvatni i preporučeni od strane proizvođača pre nego što ih upotrebite prilikom čišćenja rerne
- Koristite pastu ili tečna sredstva za čišćenje koja nemaju u sebi abrazivne čestice. Nemojte koristiti kreme sa kaustičnom sodom (nagrizajuće), abrazivna sredstva za čišćenje u prahu, grubu vunenu žicu ili krute alatke, jer mogu da oštete površinu uređaja.
-  Nemojte koristiti sredstva za čišćenje koja sadrže abrazivne čestice, jer one mogu ogrebati staklene, emajlirane i / ili oslikane delove uređaja.
- Ukoliko se nešto izlije to treba odmah očistiti kako bi se izbeglo oštećenje delova uređaja.
-  Nemojte koristite paročištače za čišćenje pojedinih delova uređaja.

Čišćenje unutrašnjosti rerne

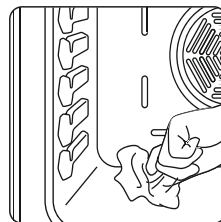

- Unutrašnjost emajlirane rerne se čisti najlakše dok je rerna topla.
- Nakon svake upotrebe obrišite rernu mekim komadom krpe navlažene u sapunici. Zatim ponovo obrišite, ovaj put sa ispranom krpom, i osušite.
- U nekim slučajevima će možda biti potrebno da koristite tečne preparate za temeljno čišćenje rerne.



Čišćenje staklenih delova

- Redovno čistite staklene delove Vašeg uređaja.
- Koristite preparate za čišćenje stakla kako biste rernu očistili spolja i iznutra a zatim ih isperite i temeljno osušite sa potpuno suvom krpom.

Čišćenje delova od nerđajućeg čelika (ako postoje)

- Redovno čistite emajlirane delove Vašeg uređaja.
- Brišite delove od nerđajućeg čelika samo mekom krpom natopljenom deterdžentom za održavanje nerđajućeg čelika.
-  Nemojte čistiti delove od nerđajućeg dok su još topli od kuvanja.
-  Nemojte stavljati sirće, kafu, mleko, so, vodu, limun ili sok od paradajza na površinu od nerđajućeg čelika duži vremenski period.

Skidanje unutrašnjeg stakla

Pre nego što očistite staklo vrata rerne, možete ukloniti unutrašnje staklo, kao što je prikazano:

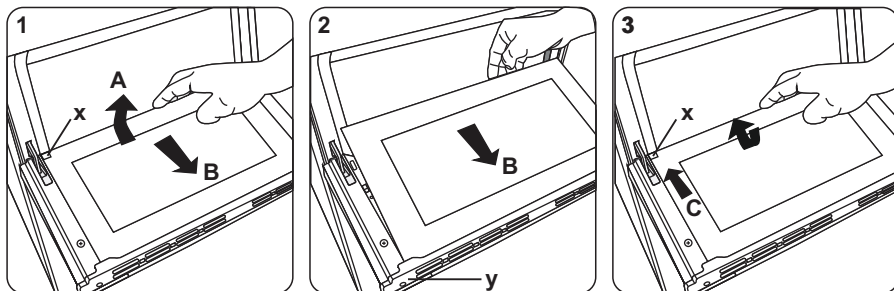

1. Pritisnite staklo u pravcu B i oslobodite ga iz držača za montiranje (x). Izvucite staklo u pravcu A.

Da biste montirali unutrašnje staklo:

2. Pritisnite staklo napred i ispod držača za montiranje (u) u smeru B.

3. Postavite staklo ispod držača za montiranje (x) u pravcu C.

Skidanje vrata rerne

Pre čišćenja stakla vrata rerne, morate ukloniti vrata rerne kao što je prikazano:

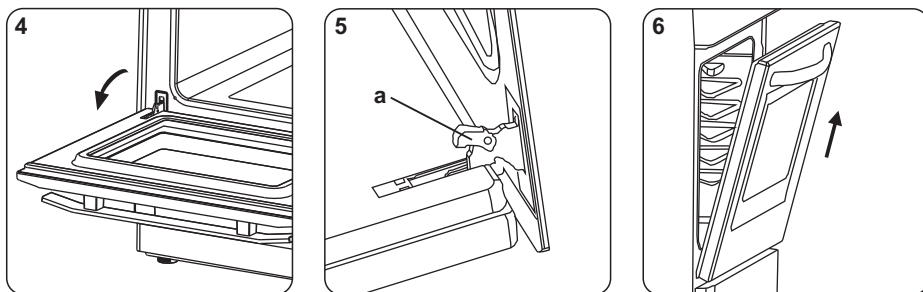

4. Otvorite vrata rerne.

5. Otvorite držač za montiranje (a) (pomoću šrafcigera) do krajnjeg položaja.

6. Zatvorite vrata dok ne dođu u svoj položaj- potpuno zatvorena i skinite ih povlačeći ih prema sebi.

7. Montaža vrata se obavlja u suprotnom smeru - postavite vrata na telo rerne, vodeći računa da šarke ulaze u otvore nosača, a zatim otvorite vrata do najdonjeg položaja, a zatim zatvorite šarke. Posle ovog postupka, možete pravilno zatvoriti vrata rerne.

Uklanjanje žičane police

Da bi se uklonio žičani stalak;
Povucite žičani stalak kao što je prikazano na slici. Nakon otpuštanja sa okvira (a), podignite ga.

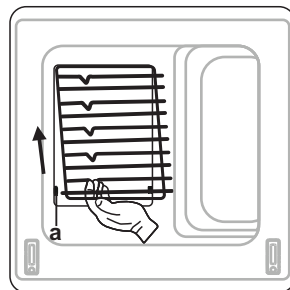

ODRŽAVANJE

⚠ UPOZORENJE: Održavanje ovog uređaja mora obavljati ovlašćeni serviser ili kvalifikovani tehničar.

Zamena svetla u rerni

⚠ UPOZORENJE: Pre čišćenja isključite uređaj i ostavite ga da se ohladi. Pre nego što pokušate da zamenite sijalicu pre svega isključite uređaj sa napajanja!

- Uklonite stakleni poklopac, i nakon toga uklonite sijalicu.
- Ubacite novu sijalicu (otpornu na temperaturu od 300o C), sa istim specifikacijama kao ona koju ste skinuli (230V, 15-25 W, tip E14).
- Ponovo učvrstite stakleni poklopac a Vaša rerna je sada spremna za upotrebu.

👉 Dizajn lampe je specijalno prilagođen za upotrebu u kućnim uređajima. Ova lampa nije adekvatna za sobno osvetljenje.

-  Nakon što proverite ove osnovne probleme, ako i dalje imate problem sa svojim uređajem, obratite se ovlašćenom serviseru ili kvalifikovanom tehničaru.

Problem	Mogući razlog	Rešenje
Rerna se ne uključuje	Napajanje je isključeno	Proverite da li postoji napajanje. Takođe, proverite da li drugi kuhinjski aparati rade.
Rerna nije vruće ili se ne zagreva	Nepravilno podešena temperatura rerne. Vrata rerne ostaju otvorena.	Proverite da li je kontrolno dugme za temperaturu pravilno postavljeno
Osvetljenje rerne ne radi.	Sijalica je izgorela. Uređaj nije povezan na napajanje.	Zamenite sijalicu prema uputstvu. Proverite da li je uređaj priključen na električnu mrežu.
Posuda za kuvanje nije ispravno postavljena u rerni	Rešetke u rerni nisu pravilno postavljene.	Proverite da li koristite preporučenu temperaturu i položaj rešetki. Nemojte često otvarati vrata, osim ako kuvate jela koja zahtevaju da se okreću sa jedne na drugu stranu tokom kuvanja. Ako često otvarate vrata, temperatura u rerni će se smanjiti što može da utiče na ishod Vašeg kuvanja.
Tasteri tajmera ne mogu ispravno da se pritisnu	Možda postoji neko strano telo koje se zaglavilo između tastera. Kod modela sa senzorom- ako ima vlage na komandnoj table. Ako je podešena funkcija "zaključavanje komandne table".	Odstranite strano telo i pokušajte ponovo Odstranite vlagu i pokušajte ponovo Proverite da nije aktivirana funkcija "zaključavanje komandne table".
Ventilator rerne je glasan	Vibriraju stalci u rerni	Proverite da li je rerna nivelisana. Proverite da police i rešetka za pečenje ne vibriraju u kontaktu sa zadnjom stranom rerne.

<p>Ventilator nastavlja da radi nakon što se rerna zaustavila sa radom.</p>	<p>Elektronski kontrolisan ventilator rerne i dalje automatski radi tokom određenog vremenskog perioda kako bi rashladio rernu</p>	<p>Ventilator se automatski isključuje kada se elektronske komponente dovoljno ohlade.</p>
<p>Rerna se samoisključuje</p>	<p>Elektronski kontrolisana rerna se automatski isključuje kada nije postavljena nijedna funkcija</p>	<p>Rerna se automatski isključuje radi uštede energije, ukoliko nikakva dalja akcija nije zadata za određeni vremenski period nakon uključivanja ili nakon kraja programa za kuvanje</p>
<p>Ako se vrata otvore dok rerna radi sa aktiviranom funkcijom ventilatora, unutrašnji ventilator se isključuje.</p>	<p>Elektronski kontrolisane rerne sa zaključavanjem vrata, zaustavljaju proces kuvanja ukoliko se vrata otvore.</p>	<p>To je normalno funkcionisanje uređaja, veoma korisno prilikom pripreme hrane kako bi se izbeglo gubljenje toplote. Kada su vrata zatvorena, rerna će se vratiti u normalan režim rada</p>

Marka		LINO
Model		FVL PXL10TCT1 SX FVL PXL10EPBT1 SX FVL PXL6EPB SX
Tip rerne		Električna
Težina	kg	
Indeks energetske efikasnosti- opšteprihvaćeno		0,98
Indeks energetske efikasnosti- sa ventilatorom		0,87
Energetska klasa		A
Potrošnja energije (električne energije)- opšteprihvaćeno	kWh/cycle	116,7
Potrošnja energije (električne energije)- sa ventilatorom	kWh/cycle	103,6
Broj prigušnica		1
Izvor napajanja		ELEKTRIČNI
Obim	l	69
Ova rerna je u skladu sa standardom EN 60350-1		
Saveti za uštedu energije		
Rerna		
- Ukoliko je moguće spremajte jela zajedno.		
- Rernu zagrevajte kratko.		
- Nemojte produžavati vreme kuvanja.		
- Nemojte zaboraviti da isključite rernu posle kuvanja.		
- Nemojte otvarati vrata rerne u toku kuvanja.		

Marka		LINO
Model		FVL PXL4EM SX
Tip rerne		Električna
Težina	kg	
Indeks energetske efikasnosti- opšteprihvaćeno		0,98
Indeks energetske efikasnosti- sa ventilatorom		0,87
Energetska klasa		A
Potrošnja energije (električne energije)- opšteprihvaćeno	kWh/cycle	116,7
Potrošnja energije (električne energije)- sa ventilatorom	kWh/cycle	103,6
Broj prigušnica		1
Izvor napajanja		ELEKTRIČNI
Obim	l	65
Ova rerna je u skladu sa standardom EN 60350-1		
Saveti za uštedu energije		
Rerna		
- Ukoliko je moguće spremajte jela zajedno.		
- Rernu zagrevajte kratko.		
- Nemojte produžavati vreme kuvanja.		
- Nemojte zaboraviti da isključite rernu posle kuvanja.		
- Nemojte otvarati vrata rerne u toku kuvanja.		

Почитувани клиенти,

Нашата цел е да ви понудиме квалитетни производи кои одговараат на вашите очекувања. Вашиот апарат е произведен со најсовремената технологија и е темелно тестиран за квалитет. Ова упатство е наменето да ви помогне во употребата на вашиот апарат кој е произведен со користење на најсовремена технологија со доверба и максимална ефикасност. Пред да го користите вашиот апарат, внимателно прочитајте го овој прирачник, кој вклучува основани информации за безбедно инсталирање, одржување и употреба. Ве молиме поврзете се со најблискиот овластен сервис за инсталирање на вашиот производ.

СЕ Изјава за соодветност

Ние изјавуваме дека нашите производи се во согласност со применливите Европски Директиви, Одлуки и Одредби и барањата наведени во соодветните стандарди.

Овој апарат е дизајниран само за домашна употреба. Било друга употреба (на пример: греење на соба или во професионалната дејност, како ресторани, угостителски објекти или слично) е неправилна и опасна.







Упатствата за употреба се однесува на неколку модели. Може да забележите разлики помеѓу овие упатства и вашиот модел.





Прочитајте ги овие упатства внимателно и целосно пред да го користите вашиот апарат и да ги чувате на згодно место, за да ви бидат на располагање кога е потребно .

Оваа брошура е изработена за повеќе од еден модел. Вашиот апарат може да нема некоја од карактеристиките, опишани во оваа брошура со упатства.

Обрнете особено внимание на некои слики додека ги читате упатствата за работа.

Основни предупредувања за безбедност

- Овој апарат може да го користат деца од 8 годишна возраст и нагоре и од луѓе со намалени физички и ментални способности или недостаток на искуство и знаење, во случај да се под надзор и да се инсторираат во однос на работа со апаратот на еден безбеден начин на употреба и со разбирање на можните ризици. Децата не треба да си играат со апаратот. Чистењето и одржувањето не треба да го вршат деца без надзор.
-  **ПРЕДУПРЕДУВАЊЕ:** Апаратот и неговите достапни делови се загреваат за време на употребата. Треба да се внимава, за да се избегне допирање на загреаните делови. Чувајте ги подалеку децата под 8 години, ако не се под ваш надзор.
-  **ПРЕДУПРЕДУВАЊЕ:** Опасност од пожар: Не складирајте предмети по површината на апаратот.
-   **ПРЕДУПРЕДУВАЊЕ:** Ако површината е изгребана, исклучете го апаратот за да ја избегнете веројатноста од електричен удар.
- Не ракувајте со апаратот преку надворешен тајмер или посебен систем за далечинско управување. .
- За време на употребата, апаратот се загрева. Треба да се внимава, за да се избегне допирање на загреаните елементи внатре во фурната.
- Рачките може брзо да се загреат при нормална употреба на апаратот.
- Не користете абразивни, средства за чистење или остри шпатули, за да ја исчистите стаклената врата на фурната и другите површини. Тие може да ја изгребат површината, што може да доведе до пукање на стаклото или оштетување на површината.



- Не користете уреди за чистење со параа .
-  **ПРЕДУПРЕДУВАЊЕ:** За да ја избегнете можноста од електричен удар убедете се дека апаратот е исклучен од напојувањето пред да ја смените сијалицата.
-  **ВНИМАНИЕ:** Достапните делови може да се загреат за време на готвењето или печењето. Чувајте ги малите деца подалеку од апаратот, кога работи.
- Вашиот апарат е произведен согласно сите важечки национални и меѓународни стандарди и прописи.
- Работата за одржување и ремонт треба да се извршува само од овластени сервисери. Инсталирањето и ремонтот, извршени од неовластени техничари, може да бидат опасни. Не менувајте или не преправајте ги спецификациите на апаратот во ниту еден случај.
- Пред поврзување на апаратот проверете дали локалните услови за напојување (вид на гас и неговио притисок или електричниот напон и фреквенција) и спецификациите на апаратот се соодветни. Спецификациите за овој апарат се дадени на етикетата.
-  **ВНИМАНИЕ:** Овој апарат е наменет само за подготвување на храна и користење во затворен простор во домаќинството. Не треба да се користи за ниту една друга цел или за друга намена, како што е употреба надвор од домаќинството или за трговски цели, или за
- Не користет ги рачките на вратата на апаратот, за да го подигнете или преместите.
-  Сите можни мерки се преземени за да ја осигурат вашата безбедност. Бидејќи стаклото може да се скрши, треба да се внимава додека се чисти, за да се избегне повредување. Одбегнувајте удирање на стаклото со додатоците.
- Проверете дали напојниот кабел не е свиткан или оштетен за време на инсталирањето. Ако напојниот кабел е оштетен, тој треба да се замени од производителот, неговиот сервисер или квалификувани работници, за да се спречи можен ризик.
- Не дозволувајте деца да се качуваат по вратата на фурната или да седат врз неа, додека е отворена.

Предупредување при монтажа

- Апаратот треба да се инсталира од овластен техничар.
- Производителот не е одговорен за било какви оштетувања, кои може да бидат предизвикани од неправилна монтажа од неовластени техничари.
- Кога апаратот е отпакуван проверете дали е оштетен за време на транспортот. Во случај на некои дефекти не користете го апаратот и веднаш поврзете се со овластениот сервисер. Материјалите, кои се користат за пакување (најлон, ленти, стиропор и т.н) може да бидат опасни за децата и треба да бидат собрани и исфрлени веднаш.
- Заштитете го вашиот апарат од атмосферски влијанија. Не изложувајте го на сонце, дожд, снег, прекумерна влажност и т.н.
- Материјалот околу апаратот (шкафот), треба да биде отпорен на минимална температура од 100° C.





За време на употребата

- Кога ја користите вашата фурна за прв пат, може да почувствувате мирис. Тоа е нормално и е предизвикано од изолациските материјали на грејачите. Ви советуваме пред да ја користите вашата фурна за прв пат, да ја испразните и да ја пуштите да работи 45 минути на максимална температура. Проверете дали местото каде е поставен апаратот е со добра вентилација.
- Внимавајте при отворање на вратата за време или по готвењето. Жешката пара од фурната може да предизвика изгореници.
- Не оставајте запаливи материјали блиску до апаратот кога работи.
- Секогаш користете ракавици за домаќинството, за да ја преместите и извадите храната од фурната.

-  Не оставајте го апаратот без надзор за време на готвењето со цврсти или течни масти. Тие можат да се запалат при екстремно висока температура. Никогаш не истурајте вода врз пламен, предизвикани од маснотиите, наместо тоа, исклучете го апаратот и покријте го садот со неговиот капак или со противпожарно ќебе.
-  Ако апаратот не го користите подолго време, исклучете го основното напојување. Исто така, ако не го користите гасниот апарат, затворете го вентилот за гас.
- Проверете дали копчињата за управување на апаратот секогаш се во позиција „0“ (стоп), кога апаратот не се употребува.
- Тавите треба да се навалат кога се вадат надвор. Внимавајте да не ја разлеете топлата храна, кога ја вадите од фурната.
- Не ставајте ништо на вратата на фурната, кога е отворена. Тоа може да го наруши балансот на фурната или да ја оштети вратата.
- Не ставајте тешки или запаливи предмети (на пример: најлон, најлонски кеси, хартии, облека и т.н) во фурната. Тука спаѓаат и садови за готвење со пластични делови (на пример рачки).
- Не закачувајте пешкири, крпи за садови или облека на апаратот или на рачките.

За време на чистење и одржување

-  Секогаш исклучете го апаратот пред операциите како што се чистење и одржување. Тоа можете да го правите по исклучување на апаратот или исклучување на осигурувачите.
- Не вадете ги копчињата за управување при чистење на контролната плоча.
- За одржување на ефикасноста и безбедноста на вашиот апарат ви препорачуваме секогаш да користите оригинални резервни делови и да ги контактирате нашите овластени сервисери во случај на потреба.

	ПРЕДУПРЕДУВАЊЕ	Сериозна повреда или смртна опасност
	Ризик од електричен шок	Опасност од висок напон
	Внимание	Ризик од повреда или веројатно оштетување на имотот
	Важно	Правилна работа на системот

⚠ ПРЕДУПРЕДУВАЊЕ: Овој апарат треба да биде инсталиран од овластен сервисер или квалификуван техничар според упатствата во оваа брошура и согласно националните прописи.

- Неправилната монтажа може да предизвика оштетување или штета, за кои производителот не е одговорен и гаранцијата нема да биде валидна.
- Пред инсталацијата проверете дали локалните услови за напојување (електричен напон и фреквенција) и спецификациите на апаратот се соодветни. Спецификациите за овој апарат се дадени на етикетата.
- Законите, прописи, насоките и стандардите кои се во сила во земјата на употреба, треба да се почитуваат (правила за безбедност, правилно рециклирање во согласност со правилата и т.н.)

Упатства за монтерот

Основни упатства

- По отстранување на пакувањето на апаратот и неговите додатоци проверете дали апаратот е оштетен. Ако забележите некои оштетувања не користете го апаратот и веднаш поврзете се со овластениот сервисер или квалификуваниот техничар.
- Проверете дека нема запаливи материјали во близина како завеси, зејтин, облека и т.н., кои може да се запалат.
- Работната плоча и околниот мебел треба да бидат направени од материјал кој е опорен на температура над 100°C.
- Апаратот не се монтира директно над машината за миење садови, ладилникот, замрзнувачот, машината за перење алишта или машината за сушење.

Инсталација на фурната

Апаратите се испорачуваат со комплет за монтажа и може да се монтираат во работна плоча со точни димензии. Димензиите за монтажа на фурна са дадени подолу.

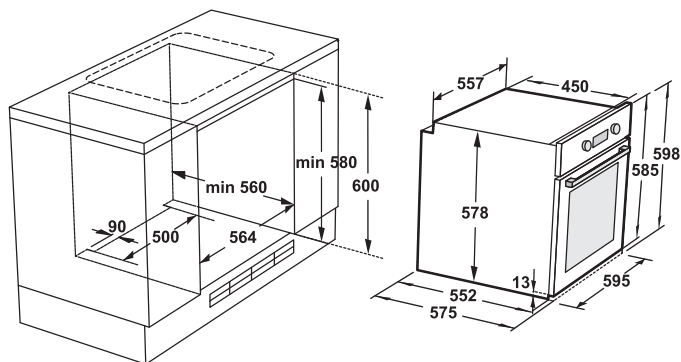

1. Отакао ја поврзете со струја, поставете ја фурната во шкафот. Отворете ја вратата на фурната и поставете ги двете завртки до отворите, кои се наоѓаат на рамката на фурната. Затегнете ги завртките тогаш кога рамката на апаратот ќе се допре до дрвената површина на шкафот.

Ако фурната е монтирана под плочата:

2. Растојанието меѓу дното на готварската плоча и горниот панел на фурната треба да биде најмалку 10 mm за воздушна циркулација.

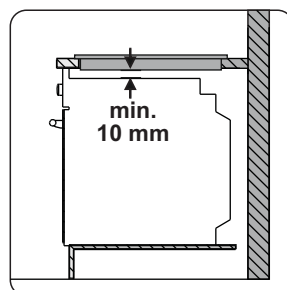
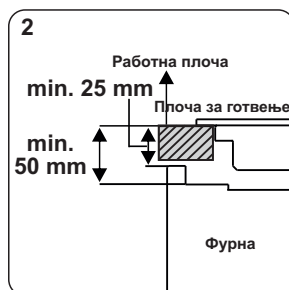
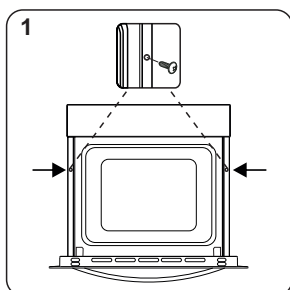

Електрично поврзување и безбедност

⚠ ПРЕДУПРЕДУВАЊЕ: Електричното поврзување на овој апарат треба да го направи овластен сервисер или квалификуван техничар, според упатствата од оваа брошура и согласно националните прописи.

⚠ ПРЕДУПРЕДУВАЊЕ: АПАРАТОТ ТРЕБА ДА БИДЕ ЗАЗЕМЈЕН

- Пред поврзување на апаратот со електричната мрежа, вредноста на работниот напон на апаратот (отпечатена на таблицата со податоци), треба да биде проверена дали одговара на вредноста која е обезбедена од постоечката електрична, напојна мрежа. Проводниците на напојната мрежа треба да бидат способни да ја обезбедат на апаратот потребната моќност (исто така дадена на таблицата со податоци).

- За време на инсталацијата, ве молиме проверете дали каблите кои ги користите се изолирани. Неправилното поврзување може да го оштети вашиот апарат. Ако каблите на електричната мрежа се оштетени и треба да се заменат, тоа треба да се направи од квалифициран техничар.

- Не користете адаптери, повеќекратни приклучоци и продолжни кабли.

- Напојниот кабел треба да се држи подалеку од загреаните делови на апаратот и не треба да се превиткува или притиска. Во спротивен случај, кабелот може да се оштети и да предизвика краток спој.

- Ако апаратот не е поврзан со електричната мрежа со приклучок, треба да се користи триполов прекинувач (со минимално растојанието меѓу контактите 3 mm), за да се исполнат барањата за безбедност.

- Апаратот е наменет за напојување од 220-240V и 380-415V 3N. Ако вашиот извор на напојување е различен, контактирајте го сервисерот или квалификуваниот електричар.

- Кабелот за напојување (H05VV-F) треба да е доволно долг за да се поврзе кон апаратот.

- Проверете дали сите врски се добро стегнати.

- Фиксирајте го напојниот кабел во држачот за кабелот и потоа затворете го капакот на приклучната кутија.

- Врската во приклучната кутија е прикажана на / до самата приклучната кутија.

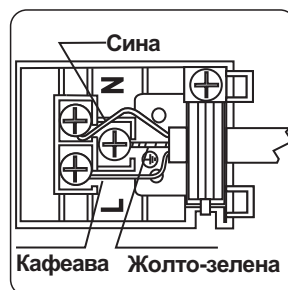

Важно: Спецификациите на производот се разликуваат и надворешниот изглед на вашиот апарат може да се разликува од прикажаниот на сликата

Список на компоненти

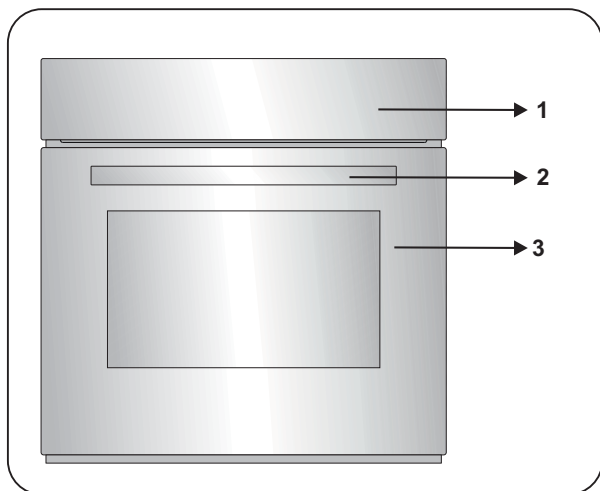

1. Контролна плоча
2. Рачка на вратата
3. Врата на фурната

Контролна плоча

FVL PXL10TCT1 SX



4. Електронски сензорски програматор

FVL PXL10EPBT1 SX

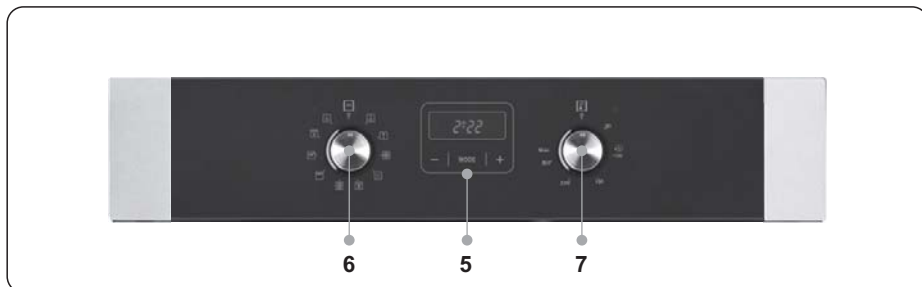

FVL PXL6EPB SX

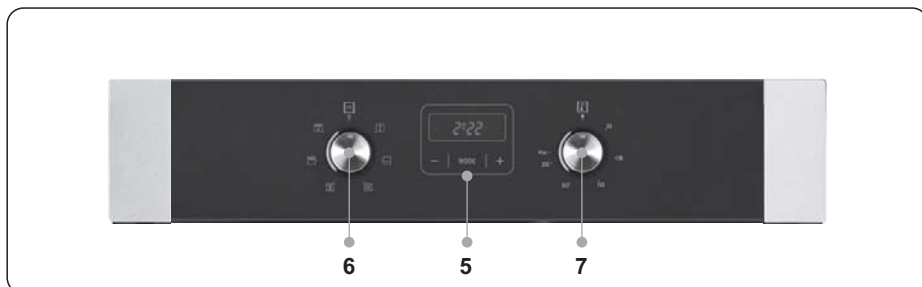

FVL PXL4EM SX

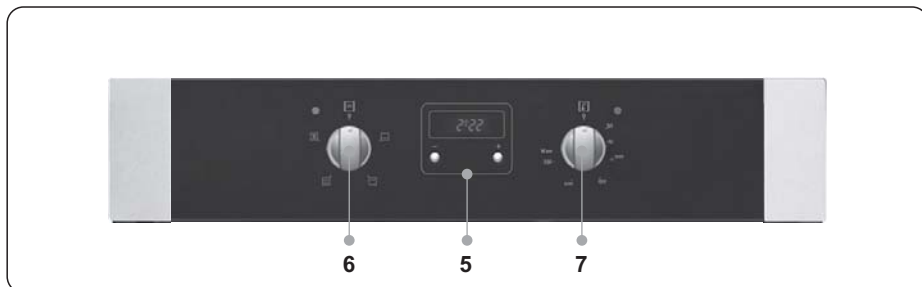

5. Тајмер

6. Копче за управување со функциите на фурната

7. Копче на термостатот

Управување на фурната

Копче за управување со функциите

Завртете го копчето до постигнување на симболот кој ја прикажува функцијата кој сакате да ја користите. За детали во однос на различните функции, погледнете го делот „Функции на фурната“.

Копче на термостатот

По изборот на функција за готвење, завртете го ова копче, за да ја одредите температурата. Светилката на термостатот секогаш ќе свети додека термостатот е во режим на работа, за да се загрева фурната или да се одржува температура.

КОРИСТЕЊЕ НА ДИГИТАЛЕН ТАЈМЕР

За да да го подесите часот, притиснете ги и задржете ги копчињата „+“ и „-“ на дигиталниот тајмер, додека дисплејот не започне да трепка. Користете ги копчињата „+“ и „-“, за да го подесите точното време.

Откако сте го подесиле точното време притиснете го копчето „+“ или „-“ за да го подесите алармот. Се прикажува симболот /  / и тајмерот е подесен.

На крај на зададениот период, тајмерот дава звучен сигнал, но фурната ќе продолжи да работи. Користете го копчето и управувањето на фурната, за да ја исклучите.

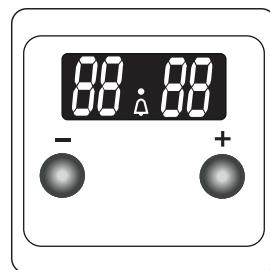

Подесување на звукот

За да го промените звучниот сигнал, додека тајмерот го прикажува точното време, притиснете го и задржете го копчето „-“ 1-2 секунди, додека се слушне звучниот сигнал. Потоа, секогаш кога го притискате копчето „-“ ќе се јавува различен звучен сигнал. Има три различни типа на звучни сигнали. Изберете го саканиот сигнал и не притискајте друго копче. Малко потоа, избраниот звучен сигнал ќе се меморира.

ДИГИТАЛЕН СЕНЗОРСКИ ПРОГРАМАТОР

Подесување на точното време

Точното време треба да биде подесено пред да започне фурната да работи. По вклучување симболот „А“ и трите „000“ ќе започнат да трепкаат на дисплејот.

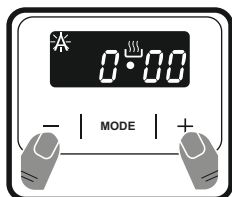

1. Притиснете ги сензорските копчиња „+“ и „-“ истовремено. Ќе се појави симбол и точката во средината на дисплејот ќе започне да трепка.

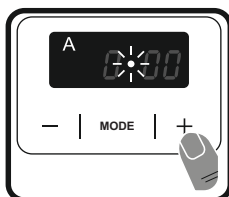

2. Подесете го точното време додека точката трепка, со користење на сензорските копчиња „+“ и „-“.

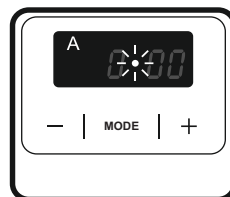

3. По неколку секунди точката ќе престане да трепка и ќе започне да свети постојано.

Подесување на времето за предупредувачки звучен сигнал.

Времето за огласување на предупредувачкиот звучен сигнал може да биде подесено во секое време во интервалот од 0:00 до 23:59 часот. Звучниот сигнал е само со предупредувачки цели. Фурната не може да биде вклучена со оваа функција.

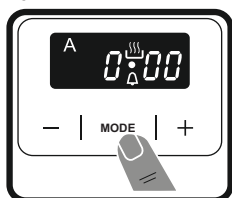

1. Притиснете MODE. Симболот /Δ/ ќе започне да трепка и трите „0“ ќе се појават на дисплејот.

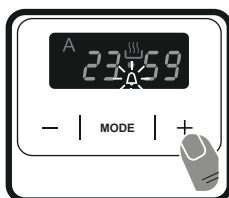

2. Изберете го саканиот интервал на време користејќи ги сензорските копчиња „-“ и „+“ додека симболот /Δ/ трепка.

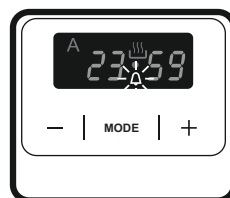

3. Симболот /Δ/ свети постојано, времето е меморирано и предупредувачкиот сигнал е подесен.

Кога тајмерот ќе достигне нула ќе се огласи предупредувачкиот звучен сигнал и симболот /Δ/ ќе започне да трепка. Притиснете било кое копче, за да го сопрете предупредувачкиот звучен сигнал. Симболот ќе исчезне.

Полуавтоматско подесување на времето (траење на готвењето)

Оваа функција ви овозможува да готвите одредено време. Интервалот кој може да го зададете е меѓу 0 и 10 часа. Пригответе ја храната за готвење и ставете ја во фурната.

1. Поставете ја саканата функција и температура за готвење, со вртење на копчињата за управување.

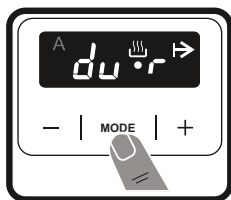

2. Притиснете MODE додека се појави „du/➔” на дисплејот. Символот „A” ќе започне да трепка.

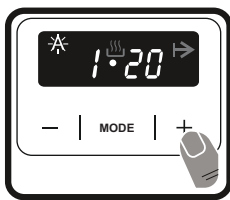

3. Поставете го саканото време за готвење со користење на копчињата „-“ и „+”.

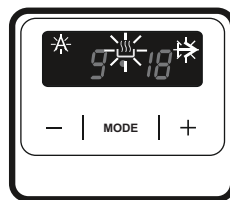

4. Точното време се појавува на дисплејот, символите „A”, ➔ и /🔥/ светат постојано.

Кога тајмерот ќе достигне до нула, фурната ќе се исклучи и ќе се слушне звучниот сигнал. Символите „A” и ➔ ќе започнат да трепкаат. Завртете ги двете копчиња во позиција „0” и притиснете било кој сензор на програматорот, за да го сопрете предупредувачкиот звучен сигнал. Символот ќе исчезне и тајмерот ќе се врати во режимот за рачно подесување.

Полуавтоматско подесување на времето (крај на готвењето)

Оваа функција автоматски ја вклучува фурната, така што готвењето ќе заврши во одреденото време. Може да го подесите времето за крај на готвењето до десет часа од моменталното време. Пригответе ја храната за готвење и ставете ја во фурната.

1. Изберете ја саканата функција и температура за готвење, користејќи ги копчињата за управување.

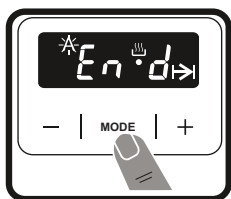

2. Притиснете MODE додека на дисплејот да се појави „end ➔”. Символот „A” и точното време ќе започнат да трепкаат.

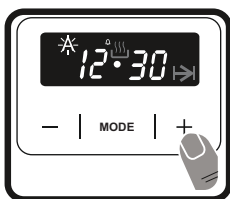

3. Точното време се појавува повторно на дисплејот и заедно со символот „A” светат постојано.

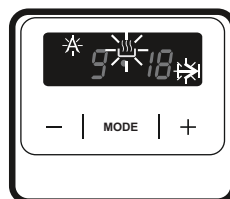

4. Точното време се појавува повторно на дисплејот, „A”, и ➔ /🔥/ светат постојано.

Кога тајмерот ќе достигне до нула, фурната ќе се исклучи и ќе се слушне звучниот сигнал. Символите „A” и ➔ ќе започнат да трепкаат. Завртете ги и двете копчиња во позиција „0” и притиснете било кој сензор на програматорот, за да го сопрете предупредувачкиот звучен сигнал. Символот ќе исчезне повторно и тајмерот ќе се врати во режимот за рачно подесување.

Автоматски режим

Оваа функција се користи за готвење по одредено време и со точно одредено траење. Времето може да биде зададено до 10 часа од моменталното. Пригответе ја храната и ставете ја во фурната.

1. Изберете ја саканата функција и температура за готвење, користејќи ги копчињата за управување.

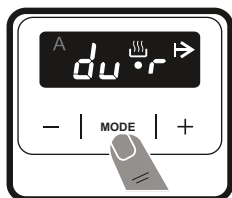

2. Притиснете MODE додека на дисплејот да се појави „>“. Символот „A“ ќе започне да трепка.

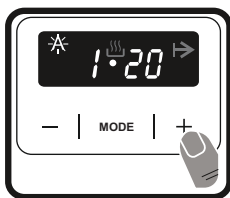

3. Изберете го саканото траење на готвењето, користејќи ги сензорските копчиња „-“ и „+“.

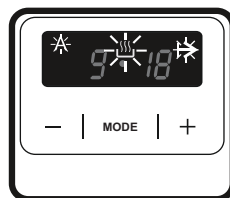

4. Точното време се појавува повторно на дисплејот, символите „A“, > и / ☀ / светат постојано.

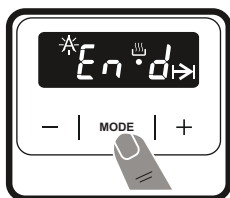

5. Притиснете MODE додека на дисплејот да се појави „end / >“. Символите „A“, > и тоа на времето ќе започнат да трепкаат.

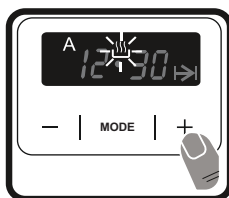

6. Изберете го саканото време за крај на готвењето, користејќи ги сензорските копчиња „-“ и „+“.

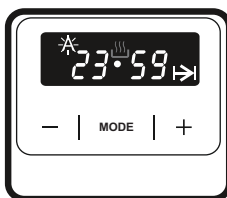

7. Додадете го траењето на готвењето на моменталното време. Може да го подесите времето до 23 часот и 59 минути по моменталното време.

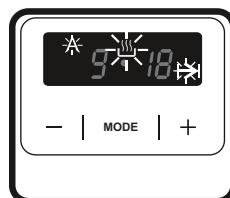

8. Точното време се појавува на дисплејот, символите „A“, > и / ☀ / светат постојано.

Фурната сама го пресметува времето и автоматско го започнува готвењето, така да заврши во зададениот час за неговиот крај. Кога тајмерот ќе достигне до нула, фурната ќе се исклучи и ќе се огласи звучниот сигнал. Символите „A“, > ќе започнат да трепкаат. Завртете ги и двете копчиња во позиција „0“ и притиснете, било кој од сензорите на програматорот, за да го сопнете предупредувачкиот звучен сигнал. Символот ќе излезне и програматорот ќе се врати во режимот за рачно

Подесување на звукот

За да го промените звучниот сигнал, додека тајмерот го прикажува моменталното време, притиснете го и задржете го сензорското копче „-“ околу 1-2 сек., додека се огласи звучниот сигнал. Потоа, секој пат кога го притиската сензорското копче „-“ ќе се огласува различен звучен сигнал. Има три различни видови на звучни сигнали. Изберете го саканиот звучен сигнал и не притискајте друго сензорско копче. Малку потоа, избраниот звучен сигнал ќе се меморира.

Функции на фурната

*Функциите на Вашата фурна може да са различни в зависимост од модела на Вашия продукт.

Фурна за вградување со 4 функции



Функција долен грејач: Термостатот на фурната и сигналната светилка ќе се вклучат. Долниот елемент за загревање ќе почне да работи. Функцијата долен грејач е идеална за подготвување на пица, бидејќи топлината се крева од дното на фурната и ја загрева храната. Оваа функција е погодна за загревање на храна наместо за готвење.



Функција горен грејач: Термостатот на фурната и сигналната светилка ќе се вклучат, горниот елемент за загревање ќе започне да работи.

Кај овој вид готвење, топлината зрачи од горниот елемент за загревање и го готви горниот дел на храната. Функцијата горен грејач е идеална за допекување на горниот дел на веќе приготвена храна и за подгревање на храна.

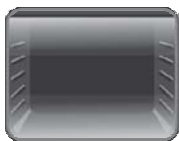

Функција горен + долен грејач: Термостатот на фурната и сигналната светилка ќе се вклучат, горниот и долниот елемент за загревање ќе започнат да работат. Функцијата горен и долен грејач зрачи топлина, обезбедува рамномерно готвење на јадењето и од горната и од долната страна. Оваа функција е погодна за подготвување на колачи, торти, паста, лазањи и пица. Препорачливо е претходно загревање на фурната од 10 минути и е најдобро да се подготвува само едно јадење.



Функција горен + долен грејач + вентилатор: Термостатот на фурната и сигналната светилка ќе се вклучат, горниот и долниот елемент за загревање и вентилаторот ќе започнат да работат. Оваа функција е многу погодна за подготвување на колачи. Готвењето се остварува преку горните и долните елементи за загревање во фурната и вентилаторот, кој обезбедува циркулација на воздухот. Препорачливо е да ја загреете фурната однапред околу 10 минути. Комбинацијата на вклучен вентилатор со долен грејач е идеален за подготвување на храна како пица, рамномерно и за краток временски период. Додека вентилаторот рамномерно ја дистрибуира топлината во фурната, долниот елемент за загревање ја пече храната.

ФУРНА ЗА ВГРАДУВАЊЕ СО 6 ФУНКЦИИ



Функција одмрзнување : Сигналната светилка на фурната ќе се вклучи и вентилаторот ќе започне да работи. За да ја користите функцијата одмрзнување, земете ја замрзнатата храна и поставете ја на полицата на фурната на третото ниво на решетката од доле нагоре. Препорачливо е да ја ставите тавата од фурната под храната, која ја одмрзнувате, за да се собере водата, која се одделува при одмрзнувањето. Таа функција нема да ја зготви или испече храната, туку само ќе ја одмрзне.



Функција долен грејач: Термостатот на фурната и сигналната светилка ќе се вклучат. Долниот елемент за загревање ќе почне да работи. Функцијата долен грејач е идеална за подготвување на пица, бидејќи топлината се крева од дното на фурната и ја загрева храната. Оваа функција е погодна за загревање на храна наместо за готвење.



Функција горен + долен грејач: Термостатот на фурната и сигналната светилка ќе се вклучат, горниот и долниот елемент за загревање ќе започнат да работат. Функцијата горен и долен грејач зрачи топлина, обезбедува рамномерно готвење на јадењето и од горната и од долната страна. Оваа функција е погодна за подготвување на колачи, торти, паста, лазањи и пица. Препорачливо е претходно загревање на фурната од 10 минути и е најдобро да се подготвува само едно јадење.



Функција горен + долен грејач + вентилатор: Термостатот на фурната и сигналната светилка ќе се вклучат, горниот и долниот елемент за загревање и вентилаторот ќе започнат да работат. Оваа функција е многу погодна за подготвување на колачи. Готвењето се остварува преку горните и долните елементи за загревање во фурната и вентилаторот, кој обезбедува циркулација на воздухот, што дава лесен запечен ефект на храната. Препорачливо е да ја загреете фурната однапред околу 10 минути. Комбинацијата на вклучен вентилатор со долен грејач е идеален за подготвување на храна како пица, рамномерно и за краток временски период. Додека вентилаторот рамномерно ја дистрибуира топлината во фурната, долниот елемент за загревање ја пече храната.



Функција горен грејач на скара: Термостатот на фурната и сигналната светилка ќе се вклучат, грејачот на скарата ќе почне да работи. Оваа функција е погодна за подготвување на храна на скара и запечување. Користете ги горните полици на фурната. Малку намачкајте ја жицата на решетка со маснотија, за да не се залепи храната и ставете ја во центарот на решетката. Секогаш ставајте тава под храната, за да се соберат капките од маснотијата. Препорачливо е да ја загреете фурната околу 10 минути.

⚠ ПРЕДУПРЕДУВАЊЕ: Кога работи скарата, вратата на фурната мора да биде затворена и температурата подесена на 190°C.



Функција грејач на скара со вентилатор: Термостатот на фурната и сигналната светилка ќе се вклучат, грејачот на скарата и вентилаторот ќе започнат да работат. Оваа функција е погодна за печење на подебели парчиња храна. Користете ги горните полици на фурната. Малку намачкајте ја жицата на решетка со маснотија, за да не се залепи храната и ставете ја во центарот на решетката. Секогаш ставајте тава под храната, за да се соберат капките од маснотијата.

⚠ ПРЕДУПРЕДУВАЊЕ: Когато работи скарата, вратата на фурната треба да биде затворена и температурата подесена на 190°C.

ФУРНА ЗА ВГРАДУВАЊЕ СО 10 ФУНКЦИИ

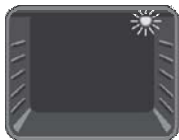

Функција осветлување: Само светилката на фурната ќе се вклучи. Тоа продолжува за време на целиот период на готвењето.



Функција одмрзнување: Сигналната светилка на фурната ќе се вклучи и вентилаторот ќе започне да работи. За да ја користите функцијата одмрзнување, земете ја замрзнатата храна и поставете ја на полицата на фурната на третото ниво на решетката од доле нагоре. Препорачливо е да ја ставите тавата од фурната под храната, која ја одмрзнувате, за да се собере водата, која се одделува при одмрзнувањето. Таа функција нема да ја зготви или испече храната, туку само ќе ја одмрзне.



Функција кружен грејач + вентилатор: Термостатот на фурната и осветлувањето ќе се вклучат, задниот кружен грејач и вентилаторот ќе почнат да работат. Турбо функцијата рамномерно ја дистрибуира топлината во фурната. Храната на сите скари ќе се зготви рамномерно. Оваа функција се препорачува за претходно загревање на фурната за околу десет минути.



Функција горен + долен грејач: Термостатот на фурната и сигналната светилка ќе се вклучат, горниот и долниот елемент за загревање ќе започнат да работат. Функцијата горен и долен грејач зрачи топлина, обезбедува рамномерно готвење на јадењето и од горната и од долната страна. Оваа функција е погодна за подготвување на колачи, торти, паста, лазањи и пица. Препорачливо е претходно загревање на фурната од 10 минути и е најдобро да се подготвува само едно јадење.



Функција горен + долен грејач + вентилатор: Термостатот на фурната и сигналната светилка ќе се вклучат, горниот и долниот елемент за загревање и вентилаторот ќе започнат да работат. Оваа функција е многу погодна за подготвување на колачи. Готвењето се остварува преку горните и долните елементи за загревање во фурната и вентилаторот, кој обезбедува циркулација на воздухот, што дава лесен запечен ефект на храната. Препорачливо е да ја загреете фурната однапред околу 10 минути. Комбинацијата на вклучен вентилатор со долен грејач е идеален за подготвување на храна како пица, рамномерно и за краток временски период. Додека вентилаторот рамномерно ја дистрибуира топлината во фурната, долниот елемент за загревање ја пече храната.



Функција долен + кружен грејач + вентилатор:

Термостатот на фурната и сигналната светилка ќе се вклучат. Задниот кружен, долниот грејач и вентилаторот ќе започнат да работат. Оваа функција е идеална за печење на храна како пица, равномерно и за кратко време. Додека вентилаторот рамномерно ја дистрибуира топлината во фурната, долниот елемент за загревање ја пече храната.



Функција горен грејач на скара: Термостатот на фурната и сигналната светилка ќе се вклучат, грејачот на скарата ќе почне да работи. Оваа функција е погодна за подготвување на храна на скара и запечување. Користете ги горните полици на фурната. Малку намачкајте ја жицата на решетка со маснотија, за да не се залепи храната и ставете ја во центарот на решетката. Секогаш ставајте тава под храната, за да се соберат капките од маснотијата. Препорачливо е да ја загреете фурната околу 10 минути.

⚠ ПРЕДУПРЕДУВАЊЕ: Кога работи скарата, вратата на фурната мора да биде затворена и температурата подесена на 190о С.



Функција двојна скара (турбо скара): Термостатот на фурната и сигналната светилка ќе се вклучат, грејачот на скарата и горниот грејач ќе започнат да работат. Оваа функција е погодна за побрзо печење и печење на поголеми површини, како кај месото. Користете ги горните полици на фурната. Малку намачкајте ја жицата на решетка со маснотија, за да не се залепи храната и ставете ја во центарот на решетката. Секогаш ставајте тава под храната, за да се соберат капките од маснотијата. Препорачливо е да ја загреете фурната околу 10 минути.

⚠ ПРЕДУПРЕДУВАЊЕ: Кога работи скарата, вратата на фурната мора да биде затворена и температурата подесена на 190о С.



Функција двојна скара + вентилатор:

Термостатот на фурната и сигналната светилка ќе се вклучат, грејачот на скарата, горниот грејач и вентилаторот ќе започнат да работат. Оваа функција е погодна за побрзо печење на подебели парчиња храна и на поголеми површини, како кај месото. Двата грејачи, горниот и тој на скарата, ќе бидат вклучени заедно со вентилаторот за да се обезбеди рамномерно готвење. Користете ги горните полици на фурната. Малку намачкајте ја жицата на решетка со маснотија, за да не се залепи храната и ставете ја во центарот на решетката. Секогаш ставајте тава под храната, за да се соберат капките од маснотијата. Препорачливо е да ја загреете фурната околу 10 минути.

⚠ ПРЕДУПРЕДУВАЊЕ: Кога работи скаратата, вратата на фурната мора да биде затворена и температурата подесена на 190о С.



Функција SPEED CLEAN:

Позиционирајте ги функциите на фурната и термостатот во позиција на симболот Функција **SPEED CLEAN** . Истурете 200-250 ml вода (околу една чаша) во малата тава, поставена на дното на фурната. Функцијата **SPEED CLEAN** трае приближно 20 минути и ја подготвува вашата фурна за лесно чистење.

ФУРНА ЗА ВГРАДУВАЊЕ СО ЦЕЛОСНА СЕНЗОРСКА КОНТРОЛА

Употреба на електронски сензорски програматор

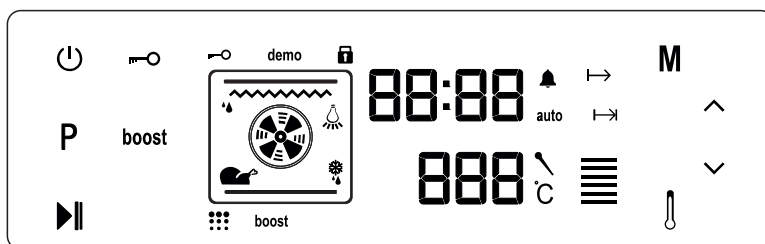

ОПИС НА НАЧИНОТ НА РАБОТА					
	ВКЛУЧУВАЊЕ / ИСКЛУЧУВАЊЕ		ЗАКЛУЧУВАЊЕ		ПЛУС
P	ИЗБОР НА ФУНКЦИИТЕ	boost	ЗАБРЗАНО ГРЕЕЊЕ		МИНУС
	ПУШТАЊЕ / ПАУЗА		ТЕРМОСТАТ	888	ДИСПЛЕЈ НА ТЕМПЕРАТУРАТА
M	РЕЖИМ	88:88	ДИСПЛЕЈ НА ВРЕМЕТО		

Контролната плоча се исклучува ако по 5 мин. не биде избрана или променета функцијата. Апаратот работи, со користење на сензорска контрола. Функциите се контролираат со допир на сензорските полиња. Кога го користите управувањето, проверете дали ги допирате сензорските полиња правилно.

Ако вашиот допир е премногу мал, сензорот нема да работи правилно.

Вентилаторот за ладење се вклучува автоматски за да ја одржува површината на апаратот ладна. Кога фурната е исклучена, вентилаторот за ладење продолжува да работи за да го лади апаратот и се исклучува автоматски.

Избор на функциите на фурната

Допрете го сензорот ON / OFF околу 2 сек. за да ја вклучите контролната плоча. Ова се нарекува "Режим на ЧЕКАЊЕ". За време на овој режим може да ја изберете саканата функција за готвење, да ја подесите температурата, да ја активирате функцијата BOOST и да го подесите времето за готвење, крајот на готвењето, тајмерот и моменталното време.

За време на режимот на ЧЕКАЊЕ, саканата функција за готвење може да биде избрана со допирање на сензорот P. Секој допир на P сензорот ги менува функциите на фурната (различните функции на фурната детално се опишани погоре во ова упатство).

Осветлување -> Одмрзнување -> Кружен грејач + вентилатор -> Горен + Долен грејач -> Горен + Долен грејач + вентилатор -> Кружен + долен грејач + вентилатор -> Грејач на скара -> Грејач на скара + вентилатор -> Двојна скара со вентилатор -> функција VAP clean.

Работните грејачи и додатоци се прикажуваат на дисплејот според избраната функција.

Кога функцијата за готвење е избрана користејќи го P сензорот, однапред зададената температура ќе се прикаже на дисплејот за температурата. Таа може да биде подесена со помош на температурните сензори \wedge и \vee , кои се наоѓаат странично на дисплејот. Температурата може да биде подесена во опсег од 50 до 275°C. Откако саканата функција, температурата и времето се подесени, притиснете го START / STOP сензорот за да ја стартувате фурната.

Подесување на денот и часот

Кога фурната за вградување е инсталирана, точното време треба да се подеси според следното упатство.

Притиснете го ON/OFF сензорот, за да преминете на режимот ЧЕКАЊЕ. За време на овој режим притиснете го сензорот за подесување на времето. Символот со точното време ќе светне на екранот и може да го подесите часот со сензорите за подесување на времето - \wedge и \vee . За да заврши подесувањето на точното време, притиснете сензорот за режим ТАЈМЕР уште еднаш.

Точното време треба да биде подесено повторно, ако напојувањето на апаратот биде прекинато за подолг временски период.

Подесување на времето за готвење

Времето за готвење може да биде подесено за време на режимот ЧЕКАЊЕ или РАБОТНИОТ режим.

Подесување на тајмерот

Притиснете во средината на сензорот за режим ТАЈМЕР. Символот на тајмерот ќе светне на дисплејот и ќе се појават симболите "00:00".

Подесете го саканиот временски период, по кој да се огласи предупредувањето, преку сензорите за подесување на времето \wedge и \vee , додека симболите трепкаат. Кога сте завршиле со подесувањето, почекајте додека симболот тајмер почне да свети. Подесувањето на звучниот, предупредувачки сигнал за времето за готвење е завршено.

Кога тајмерот ќе дојде до нула, ќе се огласи звучен сигнал и симболот тајмер и "00:00" ќе почнат да трепкаат на екранот. Притиснете која и да е икона за да го запрете звучниот сигнал и симболот ќе исчезне.

Подесување на времето за траење на готвење

Оваа функција ви овозможува да готвите во одреден временски период. Подгответе ја храната за готвење и ставете ја во фурната. Одберете ја саканата функција и температура за готвење. Притиснете го сензорот MODE додека на екранот не се појави симболот за времетраење на готвењето. Подесете го потребното време за готвење со користење сензорите на тајмерот \wedge и \vee , додека тајмерот е во таа позиција. Кога сте завршиле со подесувањето, почекајте додека не се појави точното време на екранот и симболот за траење на готвењето да свети постојано.

Кога тајмерот ќе дојде до нула, фурната ќе се исклучи, ќе се огласи звучен сигнал и симболот за траење на готвењето ќе почне да трепка на екранот. Притиснете кој било сензор на контролната плоча за да го запрете предупредувачкиот звучен сигнал.

Подесување на часот за крај на готвењето

Оваа функција се користи за готвење по одреден временски период и со точно одредено траење. Подгответе ја храната за готвење и ставете ја во фурната. Одберете ја саканата функција и температура за готвење.

Притиснете сензорот за режим ТАЈМЕР додека дека на екранот на тајмерот не се појави симболот за траење на готвење. Подесете го потребното време за готвење со користење на сензорите на тајмерот плус и минус, додека тајмерот е во оваа позиција. Кога сте завршиле со подесувањето, почекајте додека не се појави точното време на екранот и симболот за траење на подесеното траење за готвењето да свети постојано.

Потоа притиснете го сензорот за режим ТАЈМЕР додека не се појави симболот за крај на готвење на екранот на тајмерот. Точното време и периодот за готвење ќе почнат да трепкаат. Подесете го саканото време за крај на готвењето, користејќи ги сензорите \wedge и \vee на тајмерот, додека тајмерот е во оваа позиција. Кога сте завршиле со подесувањето, почекајте додека точното време се појави на екранот и симболот за часот за крај на готвењето свети постојано.

Фурната ќе почне да работи во часот кој е пресметан со вадењето на траењето на готвењето од часот кој е подесен за крај на готвењето и ќе престане во подесениот час за крај на готвењето. Ќе се огласи предупредувачки, звучен сигнал и симболот за крај на готвењето ќе почне да трепка. Притиснете кој било сензор на тајмерот за да го запрете предупредувачкиот звучен сигнал.

Подесување на звукот на дигиталниот тајмер

За да промените звучниот сигнал, додека тајмерот го покажува точното време, притиснете и задржете го сензорот "v" на тајмерот околу две секунди, додека се огласи звучниот сигнал. Потоа, секој пат кога го допирате сензорот "v" на тајмерот, ќе се огласува различен звучен сигнал. Постојат три различни типа на звучниот сигнал. Одберете го саканиот звучен сигнал и не притискајте ниту друг сензор. По кратко време, избраниот звучен сигнал ќе биде мемориран.

Boost функција

Оваа функција се користи за да се скрати времето за предзагревање. Сензорот BOOST ќе свети кога некоја од функциите подолу биде избрана: Кружен грејач + вентилатор; Функција Горен + Долен грејач; Функција Кружен + Долен грејач + вентилатор. За да се заштеди 45-50% од времето за предзагревање, притиснете го сензорот BOOST пред да започне времето за готвење.

Функција заклучување на контролната плоча

Заклучувањето на контролната плоча се користи за да се избегне непредвидена промена на подесувањето на фурната.

За да ја активирате функција заклучување на контролната плоча, притиснете го сензорот KEY LOCK околу две секунди, додека не се појави симболот на клуч на дисплејот. За да ја деактивирате функција заклучување на контролната плоча, притиснете го сензорот KEY LOCK околу две секунди, додека симболот на клуч исчезне од екранот.

Кога функција заклучување на контролната плоча е вклучена, само ON / OFF сензорот е активен.

Сите други сензори се заклучени.

ДОДАТОЦИ

Доле опишаните додатоци се однесуваат на неколку модели, така што можете да забележите разлики меѓу доле посочените додатоци и тие кои се конкретно на вашиот модел.

Длабока тава

Длабоката тава се користи за подготвување на чорби.

За да ја поставите тавата правилно во просторот на фурната, поставете ја на некоја од решетките и бутнете ја до крај.

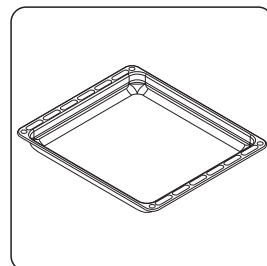

Плитка тава

Плитката тава се користи, кога се подготвуваат бели печива, како питу и т.н. За да ја поставите тавата правилно во просторот на фурната, поставете ја на некоја од решетките и бутнете ја до крај.

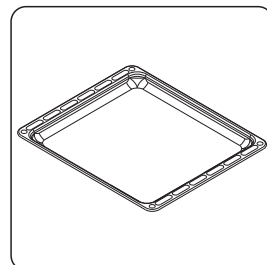

Мала тава

Малата тава се користи за функција **SPEED CLEAN**.

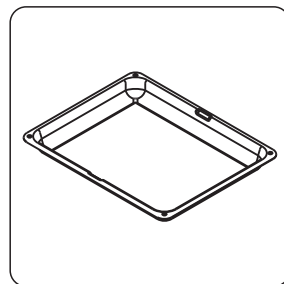

Телескопска водилка со полуизвлекување

Едно од нивоата на страничните решетки е со телескопска водилка, со непречено повлекување до средината преку тркалачки лежишта што овозможува полесен пристап до храната.

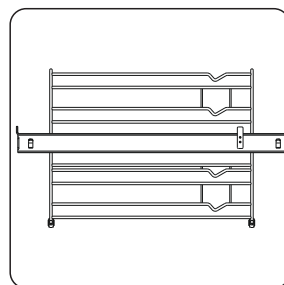

Решетка

Решетката се користи кога печењето или подготвувањето на храната е во други садови.

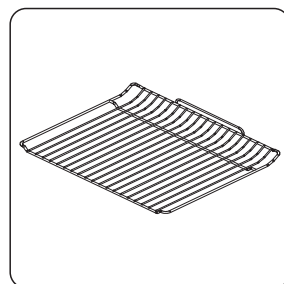

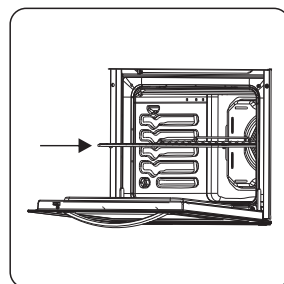

 **ПРЕДУПРЕДУВАЊЕ:** Решетката се користи кога печењето или подготвувањето на храната е во други садови.



Чистење

 **ПРЕДУПРЕДУВАЊЕ:** Исклучете го апаратот и оставете го да се излади пред да го чистите.

Основни упатства

- Проверете дали средствата за чистење се соодветни и препорачани од производителот, пред да ги користите за вашиот апарат.
- Користете крем или течни средства за чистење, без абразивни честички. Не користете креми со сода бикарбона (корозивни), абразивни пудри, груби жици за чистење и цврсти алати, бидејќи може да ја оштетат површината на апаратот.
-  Не користете ги средствата за чистење, кои содржат честичици, бидејќи можат да ги изгребат стаклените, емајлираните и/или бојадисаните делови на вашиот апарат.
- Истуреното треба веднаш да се исчисти, за да се избегне оштетување на деловите.
-  Не користете уреди за чистење со пара за чистење на некои делови од апаратот.

Чистење на внатрешноста на фурната

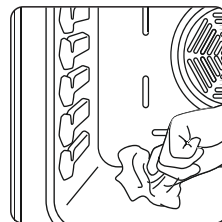

- Внатрешноста на емајлираните фурни се чисти најлесно, кога фурната е топла.
- По секоја употреба избришете ја фурната со мека крпа малку навлажнета со сапуница и добро истискана. Потоа забришете ја фурната уште еднаш со влажна крпа и потоа исушете ја.
- Во некои случаи може да треба да користите течни средства за целосно чистење на фурната.



Чистење на стаклените делови

- Чистете ги редовно стаклените делови на вашиот апарат.
- Користете препарати за чистење на стакло, за да ги исчистите од внатре и од надвор стклените делови, а потоа исплакнете ги и исушете ги целосно со сува крпа.

Чистење на иноксови делови (ако има постојат)

- Чистете ги редовно иноксовите делови на вашиот апарат.
- Избришете ги иноксовите делови со мека крпа натопена само со препарат за одржување на инокс.
-  Не чистете ги иноксовите делови, додека сеуште се топли од готвењето.
-  Не оставајте оцет, кафе, млеко, сол, вода, лимон или сок од домати врз иноксот подолго време.

Вадење на внатрешното стакло

Пред да ја чистите стаклената врата на фурната, треба да го извадите внатрешното стакло, како што е прикажано:

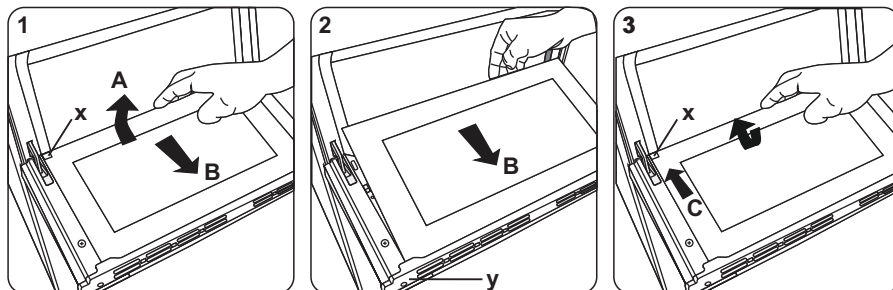

1. Притиснете го стаклото во насока B и ослободете го од држачот за прицврстување (x). Извадете го стаклото во насока A. За да го монтирате внатрешното стакло:
2. Бутнете го стаклото напред и под држачот за прицврстување (y), во насока B.
3. Поставете го стаклото под држачот за прицврстување (x) во насока C.

Вадење на вратата на фурната

Пред да ја чистите стаклената врата на фурната мора да симнете вратата на фурната, како што е прикажано:

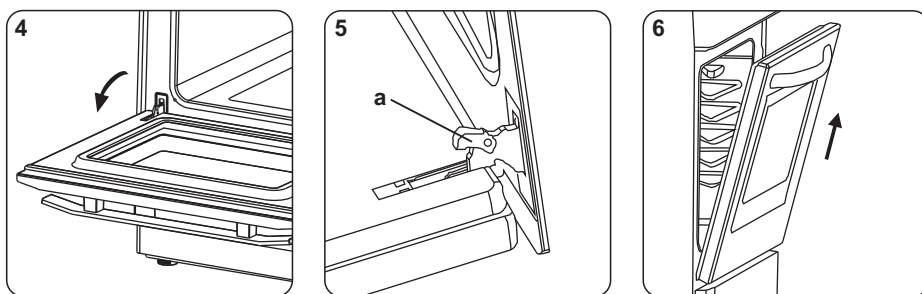

4. Отворете ја вратата на фурната.
5. Одвртете го држачот (a) (со помош на одвртувач) до крајна позиција.
6. Затворете ја вратата додека ја достигне позицијата- целосно затворена и извадете ја така што ќе ја повлечете кон вас.
7. Монтажата на врата се одвива на обратен начин - ставете ја врата кон телото на фурната, внимавајќи шарките да влезат во отворите на носачите, по што отворете ја вратата до долната положба, а потоа затворете ги држачите на шарките.

По оваа последна фаза, веќе можете да ја затворите вратата на фурната нормално.

За да ја отстраните решетката.

За да ја отстраните решетката.

Повлечете ја жичаната решетката како што е прикажано на сликата. По ослободување од клиповите (а), подигнете ја.

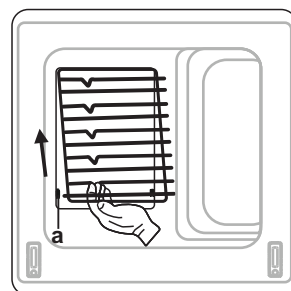

Одржување

⚠ ПРЕДУПРЕДУВАЊЕ: Одржувањето на овој апарат треба да го извршува овластен сервисер или квалификуван техничар.

Замена на сијалицата на фурната

⚠ ПРЕДУПРЕДУВАЊЕ: Исклучете го апаратот и оставете го да се излади пред да го чистите. Задолжително исклучете го напојувањето на апаратот, пред да пристапите кон замена на сијалицата!

- Отстранете го стаклениот плафон и потоа извадете ја сијалицата.
- Ставете нова сијалица (издржлива до 300о С), за да ја замените сијалицата која сте ја извадиле (230V, 15-25 Watt, тип E14).
- Поставете го обратно стаклениот плафон, и вашата фурна е подготвена за употреба.

🚫 Дизајнот на сијалицата е прилагоден специјално за употреба во електрични апарати. Оваа светилка не е погодна за осветлување на простории.

 Откако сте ги провериле основните проблеми, ако сеуште имате проблеми со вашиот апарат, ве молиме поврзете се со овластен сервисер или квалификуван техничар.

Проблем	Възможна причина	Решение
Фурната не се вклучува	Напојувањето е исклучено	Проверете дали има електрично напојување. Исто така проверете, дали другите кујнски апарати работат.
Не се загрева или фурната не загрева	Неправилно подесена контрола на температурата на фурната. Вратата на фурната е оставена отворена.	Проверете дали копчето за контрола на температурата е правилно позиционирано.
Осветлувањето на фурната не работи.	Сијалицата е прегорена. Апаратот не е вклучен за напојувањето на струја.	Заменете ја сијалицата според упатството. Уверете се, дека апаратот е приклучен кон напојувањето на струја.
Готварскиот сад не е рамномерно поставен во фурната.	Решетките на фурната се неправилно позиционирани.	Проверете дали се користи препорачаната температура и позициите на решетките. Не отворајте ја често вратата, освен ако не подготвувате јадења кои имаат потреба од вртење за време на печењето. Ако ја отворите вратата често, температурата во печката на фурната ќе се намали и тоа може да влијае врз резултатот на вашето готвење.
Копчињата на тајмерот не се притискаат правилно	Ако има туѓо тело, кое паднало меѓу копчињата на тајмерот. За сензорските модели: ако има влага врз контролната плоча. Ако е подесена функцијата „заклучување на контролната плоча“	Отстранете го паднатото туѓо тело и обидете се повторно. Отстранете ја влагата и обидете се повторно. Проверете да не е активирана функцијата „заклучување на контролната плоча“
Вентилаторот на фурната е бучен	Вибрираат полиците на фурната.	Проверете, дали фурната е нивелирана. Проверете, дали полиците и решетките за печење не вибрираат при контакт со задната плоча на фурната.

<p>Вентилаторот за ладење продолжува да работи и по исклучувањето на фурната .</p>	<p>Електронски контролираниот вентилатор за ладење на фурната продолжува да работи автоматски одредено време, за да ја олади фурната.</p>	<p>Вентилаторот се исклучва автоматски, кога електронските компоненти се доволно оладени.</p>
<p>Фурната сама се исклучува</p>	<p>Електронски контролираната фурна сама се исклучува, кога не е подесена ниту една од функциите.</p>	<p>Фурна сама се исклучува автоматски, за да се штеди енергија, ако не е преземено друго дејствие во одредено времен по вклучувањето или откако завршила програмата за готвење.</p>
<p>Ако вратата се отвори, додека фурната работи на функција со вентилатор, внатрешниот вентилатор се</p>	<p>Електронски контролираните фурни со заклучување на вратата, го сопираат процесот на готвење, ако вратата се отвори.</p>	<p>Тоа е нормална операција на апаратот, многу корисна кога подготвуваме храна за да се избегне загубата на топлина. Кога вратата е затворена, фурната ќе се врати во нормален работен режим</p>

Марка		LINO
Модел		FVL PXL10TCT1 SX FVL PXL10EPBT1 SX FVL PXL6EPB SX
Тип на фурна		ЕЛЕКТРИЧНА
Тежина	kg	29,8
Енергетски индекс на ефикасност - стандарден		116,7
Енергетски индекс на ефикасност - со вентилатор		103,6
Енергетска класа		A
Потрошувачка на енергија (струја) - стандардно	kWh/cycle	0,98
Потрошувачка на енергија (струја)- со вентилатор	kWh/cycle	0,87
Број на фурни		1
Извор на напојување		ЕЛЕКТРИЧНИ
Зафатнина	l	69
Оваа фурна е соодветна на стандардот EN 60350-1		
Совети за штедење на енергија Фурна -Приготвувајте ги јадењата истовремено, ако тоа е можно. -Загревајте ја кратко фурната . -Не продолжувајте го времето за готвење. -Не заборавајте да ја исклучите фурната пред завршување на готвењето. -Не отварајте ја вратата на фурната, за време на готвењето.		

Марка		LINO
Модел		FVL PXL4EM SX
Тип на фурна		ЕЛЕКТРИЧНА
Тежина	kg	29,8
Енергетски индекс на ефикасност - стандарден		116,7
Енергетски индекс на ефикасност - со вентилатор		103,6
Енергетска класа		A
Потрошувачка на енергија (струја) - стандардно	kWh/cycle	0,98
Потрошувачка на енергија (струја)- со вентилатор	kWh/cycle	0,87
Број на фурни		1
Извор на напојување		ЕЛЕКТРИЧНИ
Зафатнина	l	65
Оваа фурна е соодветна на стандардот EN 60350-1		
Совети за штедење на енергија Фурна -Приготвувајте ги јадењата истовремено, ако тоа е можно. -Загревајте ја кратко фурната . -Не продолжувајте го времето за готвење. -Не заборавајте да ја исклучите фурната пред завршување на готвењето. -Не отварајте ја вратата на фурната, за време на готвењето.		

LEKS GROUP**BG**

Централен офис – Ботевград: тел.: 0723/68 830, бул. Цар Освободител 28
София: 02/963 33 20, 963 33 80, ж.к. Сухата река, бл. 49, **Пловдив:** тел.: 032/633 778, ул. Цар Асен 32
Варна: тел.: 052/504 634, ул. Перла 10, **Бургас:** тел.: 056/700 103, к-с Славейков бл. 160, вх. А
Русе: тел.: 082/872 717, ул. Рила 40, **Благоевград:** тел.: 073/832 782, к-с Парангалица,
Видин: тел.: 094/600 209, ул. Цар Александър II, к-с Съединение, бл. 12

BEOLEKS**SRB**

Novi Beograde: 011/31 33 598; 011/31 33 597; 011/31 33 264; 011/31 33 826
Bul. Arsenija Čamojevića 66

SKOLEKS**MK**

Скопије: 02/322 75 80, ул. Народен Фронт бр.5, л. 7, **Кавадарци:** 043/412 551, ул. Шишка Б.Б,
Битола: 047/242 885, ул. Прилепска бр. 56, **Тетово:** 044/337 919, ул. Илинденска 157, л. 2
Струмица: 071/350 446, ул. Климент Охридски бр. 272