

PANEL

BG ИНСТРУКЦИИ ЗА ЕКСПЛОАТАЦИЯ

SRB UPUTSTVO ZA UPOTREBU

MK УПАТСТВО ЗА УПОТРЕБА

ALB UDHËZUES PËR PËRDORIMIN

Уважаеми Клиенти,

Благодарим Ви, че избрахте аспиратора Eurolux by Faber, една престижна марка, синоним на качество и сигурност. Надяваме се, че той ще отговаря на Вашите изисквания. Внимателно следвайте препоръките, изложени в тази книжка и Вашият аспиратор ще остане ефикасен.

Не се колебайте да ни търсите при необходимост. Ние винаги ще бъдем до Вас, за да ви сътрудним при нужда и да Ви даваме полезна информация за всички продукти с марката Eurolux by Faber.

ПРЕПОРЪКИ И СЪВЕТИ

⚠️Инструкциите за експлоатация се отнасят за различни модификации на този уред. Следователно можете да намерите описания на отделни характеристики, които не се отнасят до Вашия специфичен продукт

МОНТАЖ

- Производителят не носи отговорност за повреди, дължащи се на неправилен или неточен монтаж.
- Минималното безопасно разстояние между готварския плот и аспиратора е 650 мм (някои модели могат да се монтират на по-малка височина, моля направете справка с раздела за работни размери и монтаж).
- Уверете се, че напрежението на мрежата отговаря на обозначеното върху табелката с данните, поставена във вътрешността на аспиратора.
- За уредите от клас I, проверете дали домашната електрическата мрежа гарантира добро заземяване.
- Свържете аспиратора към изходящ комин с въздуховод с диаметър не по-малък от 120 мм. Маршрутът на въздуховода трябва да е възможно по-къс.
- Не свързвайте аспиратора към комини, пренасящи дим от горене (бойлери, камини и т.н.).
- Ако аспиратора се използва съвместно с не електрически уреди (например газови уреди), трябва да се осигури достатъчен приток на въздух, за да се предотврати връщането на аспирирания въздух обратно в стаята. Кухнята трябва да има отвор, директно свързан с външната среда, за да се гарантира притокът на свеж въздух. Когато аспираторът се използва съвместно с уреди, захранвани с енергия, различна от електричеството, подналягането в помещението не трябва да превишава 0,04 mbar, за да се предотврати обратното връщане в помещението на аспирираните миризми и изпарения от аспиратора.
- В случай на повреда на захранващия кабел, той трябва да се подмени от производителя или от техническия сервиз, за да се предотвратят всякакви рискове.

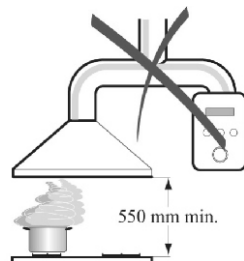

УПОТРЕБА

- Аспираторът е предназначен изключително за употреба в домашни условия, за да поглъща миризмите в кухнята.
- Никога не използвайте аспиратора за цели, различни от тези, за които е предназначен.
- Никога не оставяйте свободен пламък с голям интензитет под работещ аспиратор.
- Регулирайте интензитета на пламъка така, че да се насочи само към дъното на готварския съд без да излиза извън него.
- Фритюрниците трябва постоянно да се наблюдават по време на употреба: прегретото олио може да избухне в пламъци.
- Не фламбирайте под аспиратора; има риск от пожар.
- Аспираторът не е предназначен за използване от лица (включително деца) с физически и психически увреждания или не умеещи да работят с него, освен ако не се надзират или да са били инструктирани относно използването на уреда от лице, отговорно за тяхната безопасност.
- Децата трябва да се надзират, за да се гарантира, че не играят с уреда.
- **ПРЕДУПРЕЖДЕНИЕ:** Достъпните части могат да се нагорещат, когато аспираторът се използва съвместно с уреди за готвене.



ПОДДРЪЖКА

- Преди да започнете каквато и да е операция по поддръжката, изключете уреда от електрическата мрежа като издърпате щепсела или като изключите централния предпазител.
- Почиствайте и/ или сменяйте филтрите след определен период от време (опасност от пожар).
- Почиствайте аспиратора като използвате влажна кърпа и неутрален течен препарат.

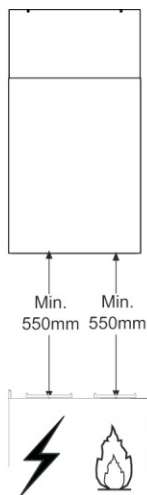
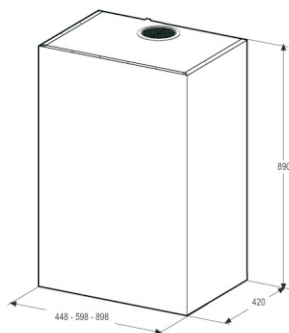

№	К-во	Компоненти на продукта
1	1	Тяло на аспиратор окомплектовано с: команден блок, осветление, аспирираща група, филтри, долен въздуховод
7	1	PVC тръба (монтирана)
8	1	Направляваща решетка за изходящ въздух
9	1	Редукционен фланец Ø150 – 120 mm
10	1	Метален капак
№	К-во	Компоненти за монтажа
11a	2	Дюбели SB 12/10
К-во	Документация	
1	Книжка с инструкции	

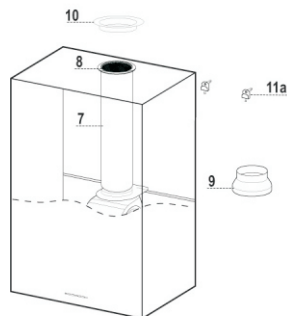

МОНТАЖ

Размери

Пробиване на стената

Ако желаете да използвате аспиратора в аспирираща версия с отвор за изходящия въздух, намиращ се на гърба на аспиратора, следвайте инструкциите, дадени по-долу в чертежа, за правилно пробиване на отвора за изходящ въздух.

Размер на аспиратора	45	60	90
Разстояние X	180	240	390

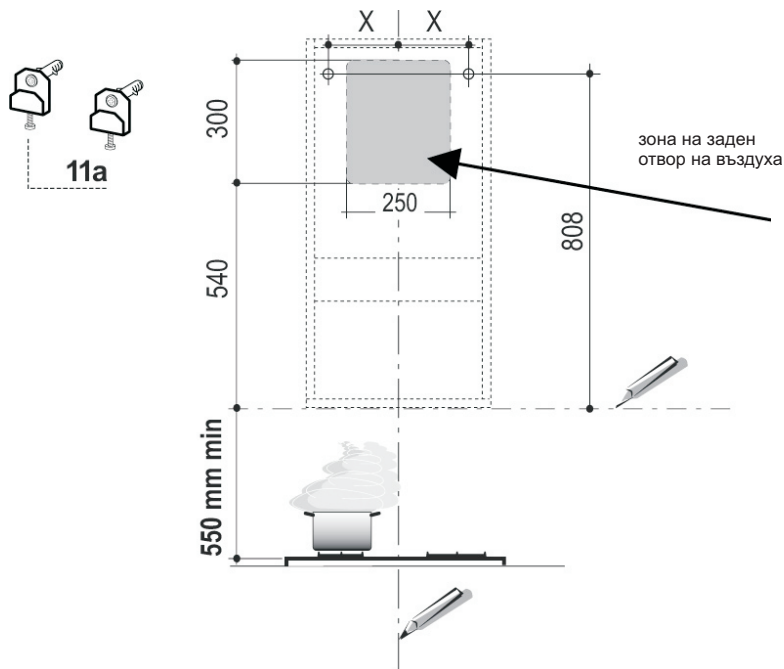

Когато се монтира аспиратора във филтрираща версия, трябва да се вземе под внимание, че оставащото разстояние между аспиратора и горната повърхност (таван или лавица) трябва да бъде най-малко 8-10 см.

Начертайте върху стената:

- една вертикална линия до тавана или най-горната повърхност, в центъра на зоната, където възнамерявате да монтирате аспиратора;
- една хоризонтална линия на минимум 550 мм над готварския плот;
- Маркирайте, както е показано, отправна точка на разстояние 808 мм над хоризонталната отправна линия и на разстояние X мм (за разстоянието X вижте таблицата към фигурата) отдясно на вертикалната отправна линия.
- Повторете тази операция и на обратната страна, проверявайки точките да са на едно ниво.
- Пробийте маркираните точки, използвайки свредло с $\varnothing 12$ мм.
- Вкарайте дюбелите с винтовете и скобите **11a** в отворите, след което ги затегнете.

Монтиране на тялото на аспиратора

- Регулирайте двата винта **Vr** на скобите **11a**, като ги поставите на мястото им.
- Окачете тялото на аспиратора към двете скоби **11a**.
- Извадете филтрите.
- От вътрешната страна на кутията на аспиратора затегнете винтовете **Vr**, за да нивелирате аспиратора.

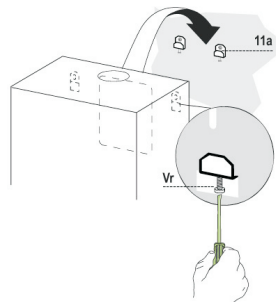

СВЪРЗВАНЕ АСПИРАЩА СИСТЕМА ЗА ИЗВЕЖДАНЕ НА ВЪЗДУХА

- При монтаж на аспиратора в аспираща версия, свържете аспиратора към комина, използвайки твърд или гъвкав въздуховод с диаметър $\varnothing 150$ или 120 мм, чийто избор е оставен на монтажника. Свързването на въздуховода може да се направи в горната част или отзад на аспиратора.
- Преди да свържете аспиратора към изходящия въздуховод, демонтирайте направляващата решетка **8** и пластмасовата тръба **7**. Редуциращият фланец **9** трябва да се демонтира само в случай, че диаметърът на свързката е 150 мм.

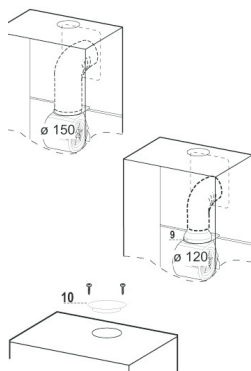

ИЗХОДЯЩ ОТВОР ЗА ВЪЗДУХА ОТЗАД НА АСПИРАТОРА

- Когато пробивате изходящ отвор за въздух в стената, процедурирайте в съответствие със схемата в раздела, относно пробиване на стената.
- Използвайте клещи, когато счупвате изходящия отвор отзад на аспиратора.
- В случай, че свързването е направено, използвайте въздуховод с $\varnothing 120$, поставете редуциращия фланец **9** върху изходящия отвор в тялото на аспиратора.
- Фиксирайте въздуховода, използвайки достатъчни тръбни скоби (не се доставят с аспиратора)
- Извадете филтрите активен въглен, ако са монтирани такива.
- Фиксирайте металния капак **10** към горния изходящ отвор на аспиратора, използвайки доставените винтове.

ИЗХОДЯЩ ОТВОР ЗА ВЪЗДУХА ОТГОРЕ НА АСПИРАТОРА

- В случай, че свързването е направено, използвайте въздуховод с $\varnothing 120$, поставете редуциращия фланец **9** върху изходящия отвор в тялото на аспиратора.
- Използвайте клещи, когато премахвате централната част на металния капак **10**. Фиксирайте капака към горния изходящ отвор на аспиратора, използвайки доставените винтове.
- Фиксирайте въздуховода с необходимия брой скоби за тръба. Тези скоби не се доставят заедно с аспиратора.
- Отстранете филтъра активен въглен, ако има такъв.

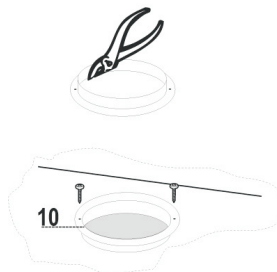

ОТВОР ЗА ВЪЗДУХА ПРИ МОНТАЖ НА АСПИРАТОРА ВЪВ ФИЛТРИРАЩА ВЕРСИЯ

- В случай, че компонентите, необходими за работа във филтриращ режим са били извадени по-рано, те трябва да се поставят отново.
- Поставете тръбата **7** върху фланеца.
- Поставете направляващата решетка **8** върху въздушния отвор. Уверете се, че правилно сте позиционирали решетката.
- Бъдете сигурни, че филтрите активен въглен са монтирани в аспиратора.

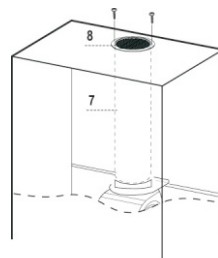

ЕЛЕКТРИЧЕСКО СВЪРЗВАНЕ

- Свържете аспиратора към електрическата мрежа посредством дву-полюсен ключ, който има хлабина между контактите най-малко 3мм.
- Махнете филтрите за мазнини (вижте раздел Поддръжка) като се уверите, че конекторът на захранващия кабел е правилно поставен в клемата, разположена отстрани на вентилатора.

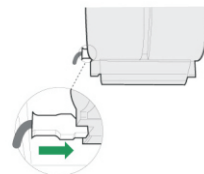

УПОТРЕБА

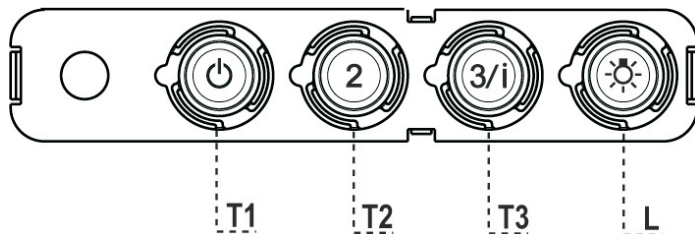

Контролен панел

Бутон	Индикатор	Функция
T1 Скорост	Вкл.	Включва мотора на първа скорост Изключва мотора
T2 Скорост	Вкл.	Включва мотора на втора скорост
T3 Скорост	Постоянно светещ Мигащ	Когато се натисне за кратко, включва мотора на трета скорост. Натиснат за 2 секунди Активира четвърта скорост с таймер, настроен за 10 минути, след което се връща към предишната избрана скорост. Подходяща за отстраняване на максималните нива на миризми и изпарения.
L Осветление		Включва и изключва осветлението

Внимание: Бутонът T1 изключва мотора след като първо премине на първа скорост.

ПОДДРЪЖКА

Филтър за мазнини

Почистване на металния филтър за мазнини

- Филтърът трябва да се почиства на всеки 2 месеца експлоатация или по-често при особено интензивна употреба. Той може да се измива в съдомиялна машина.
- Махнете филтъра, поддържайки го с едната ръка и едновременно теглейки ръкохватката надолу с другата ръка.
- Измийте филтъра, старайки се да не го огъвате и го оставете да изсъхне добре преди да го поставите отново в аспиратора.
- Когато поставяте обратно филтъра в аспиратора внимавайте той да бъде монтиран в правилната позиция, като ръкохватката е насочена навън.

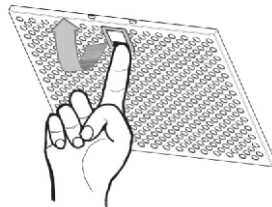

Филтър активен въглен (филтрираща версия)

Тези филтри не могат да се измиват или регенерират, а трябва да се подменят приблизително на всеки 4 месеца или по-често при особено интензивна употреба.

Подмяна на филтъра активен въглен

- Махнете металния филтър за мазнини.
- Извадете замърсения филтър активен въглен, както е показано (A).
- Поставете новите филтри (B).
- Монтирайте отново металния филтър за мазнини на неговото място.

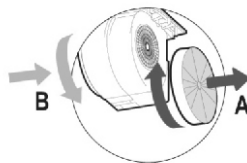

ОСВЕТИТЕЛЕН ПРИБОР

- При необходимост от замяна се свържете с отдела за техническа поддръжка ("За да закупите осветителния прибор се свържете с отдела за техническа поддръжка").



Символът  върху продукта или върху документа придружаващ продукта показва, че този уред не трябва да се третира като домакински отпадъци. Вместо това той трябва да се предаде на подходящия сборен пункт за рециклиране на електрически и електронни уреди. Унищожаването трябва да се извърши в съответствие с местните закони за опазване на околната среда и унищожаване на отпадъци.

Poštovani klijenti

Mi Vam se zahvaljujemo što ste izabrali aspirator Eurolux by Faber, jedan prestižan brend, sinonim za kvalitet i sigurnost. Nadamo se da će on zadovoljiti sve vaše potrebe. Ukoliko pažljivo pratite preporuke koje su date u uputstvu Vaš će aspirator ostati efikasan. Nemojte se dvoumiti da nas potražite. Mi smo tu odmah do vas kako bi Vam pomogli, I kako bismo Vam dali korisne informacije za sve proizvode brenda Eurolux by Faber.

PREPORUKE I SAVETI

⚠ Instrukcije za upotrebu se odnose na nekoliko modela ovog uređaja. Prema tome, možete naići na opise pojedinih karakteristika koje se ne odnose na Vaš specifičan uređaj.

MONTIRANJE

- Proizvođač se neće smatrati odgovornim za bilo kakvu štetu nastalu kao posledica nepravilnog ili netačnog montiranja uređaja.
- Minimalno bezbedno rastojanje između vrha šporeta i aspiratora treba da je 650 mm (kod nekih modela se može montirati na manjoj visini, molimo Vas da obratite pažnju na odeljke o radnim dimenzijama i montiranju.)
- Proverite da li napon u Vašem prostoru odgovara naponu, naznačenom na tablici sa podacima, a koji je se nalazi unutar aspiratora.
- Za razred I kućnih aparata, proverite da li kućno snabdevanje el. energijom garantuje adekvatno uzemljenje.
- Povežite aspirator sa ispusnim dimnjakom pomoću cevi prečnika 120 mm. Dužina cevi mora biti što je moguće kraća.
- Nemojte povezivati aspirator na odvodne cevi koje su nosioci dimnih isparenja (bojleri, kamini itd.)
- Ako se aspirator koristi u kombinaciji sa neelektričnim uređajima (na primer uređajima na plin) u prostoriji mora biti obezbeđen određeni stepen provetrenosti kako bi se sprečilo vraćanje izduvnog gasa. Kuhinja mora imati otvor koji direktno komunicira sa otvorenim vazduhom kako bi se zagarantovao ulaz čistog vazduha

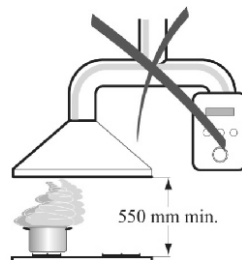

UPOTREBA

- Aspirator je ekskluzivno kreiran za kućnu upotrebu, kako bi se eliminisali kuhinjski mirisi.
- Nikada nemojte koristiti aspirator u druge svrhe osim u one za koje je konstruisan.
- Nikada ne ostavljajte otvoren plamen ispod aspiratora dok aspirator radi.
- Podesite intenzitet plamena tako da ide samo ispod suda i proverite da ne kruži sa strane.
- Rad friteze tokom upotrebe mora biti strogo nadgledan: pregrejano ulje može dovesti do eksplozije.
- Nemojte flambirati ispod aspiratora (rizik od vatre).
- Ovaj uređaj nije namenjen osobama (uključujući i decu) sa smanjenom psihičkom, senzornom ili mentalnom sposobnošću ili nedostatkom iskustva u poznavanju uređaja, osim ako im nisu date instrukcije kako da koriste uređaj ili ako ih nadgleda lice odgovorno za njihovu bezbednost.
- Deca moraju biti nadgledana kako se ne bi igrala sa uređajem.



ODRŽAVANJE:

- Isključite aparat ili izvucite gajtan iz štekera pre obavljanja bilo kakvog posla u vezi sa održavanjem uređaja.
- Očistite i/ ili zamenite Filtere nakon naznačenog vremena (Opasnost od požara).
- Očistite aspirator vlažnom krpom i neutralnim tečnim deterdžentom.

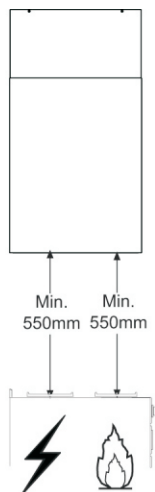
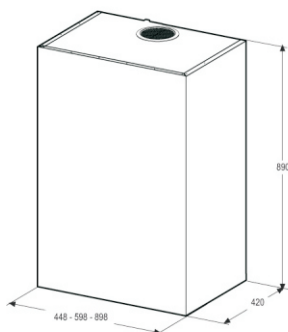
**KARAKTERISTIKE****KOMPONENTE**

№	Q.ty*	Komponente proizvoda
1	1	Telo aspiratora, kompletno sa: Komandama, Svetlom, Usisnom jedinicom, Filterima, donjim kanalom
7	1	PVC cev (montirana)
8	1	Nagibna rešetka (montirana)
9	1	Reduktor bandaže Ø150 – 120 mm
10	1	metalni poklopac

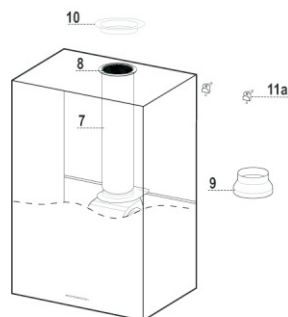

№	Q.ty	Компоненти за монтажа
11a	2	SB 12/10 Navojni držači za nosače

Q.ty	Dokumentacija
1	Uputstvo za upotrebu

(*Q.ty. – skraćenica za količinu)

MONTAŽA

Bušenje zida

Ako hoćete da koristite aspirator u usisnoj verziji sa ispusnim otvorom vazduha na zadnjem delu aspiratora, obavezno sledite indikacije date na crtežu ispod radi ispravnog bušenja mesta za ispusni otvor.

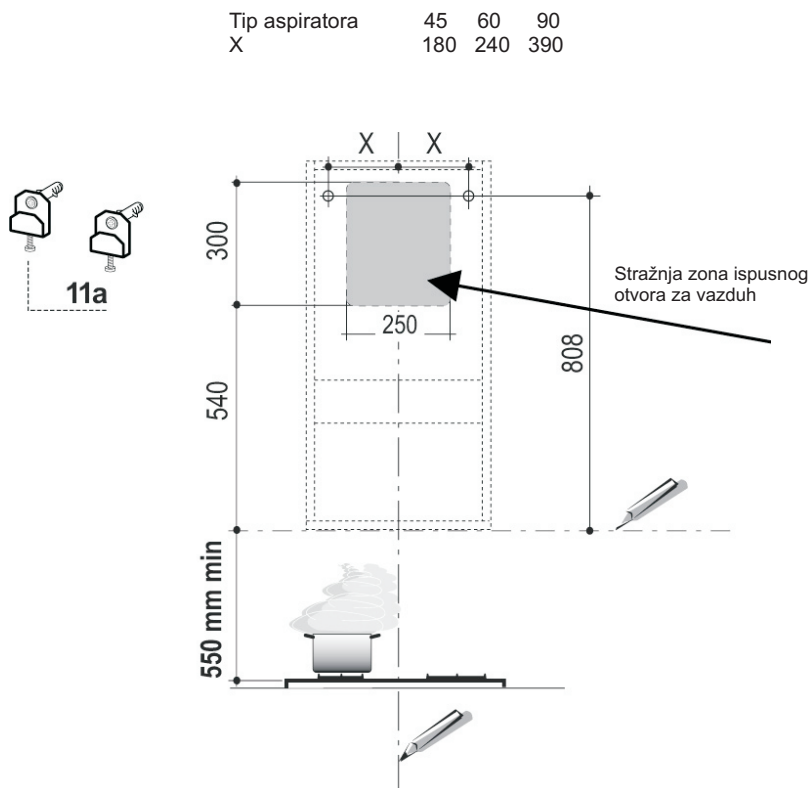

Prilikom montiranja aspiratora u recirkulacionoj verziji, mora se voditi računa da prostor između aspiratora i gornje granice (npr. plafona) bude barem 8-10 cm.

Na zidu obeležite:

- U centralnom delu zone gde planirate da postavite aspirator, povucite vertikalnu liniju do plafona ili do vrha granice.
- Horizontalnu liniju na minimum 550 mm iznad kuhinjskog šporeta.
- Kao što je prikazano, označite referentne tačke na 808 mm iznad horizontalne referentne linije, a na X mm (X = vidi tablicu iznad) sa desne strane vertikalne referentne linije.
- Ponovite ovu operaciju i sa druge strane, vodeći računa da su dve tačke iznivalisane.
- Izbušite rupe $\varnothing 12$ mm u svim naznačenim tačkama.
- Umetnite navojne držače nosača **11a** u rupe i pritegnite ih šrafovim.

Montiranje aspiratora

- Postavite dva šrafa **Vr** na navojne držače za nosače **11a** tako što ćete ih samo staviti u položaj.
- Okačite telo aspiratora na dva navojna držača za nosače **11a**.
- Izvadite filtere jedan po jedan, gurajući ih prema zadnjem delu jedinice i povucite ih u isto vreme na dole.
- Sa unutrašnje strane aspiratora zavrnite šrafove **Vr** na nivo osnove samog aspiratora.

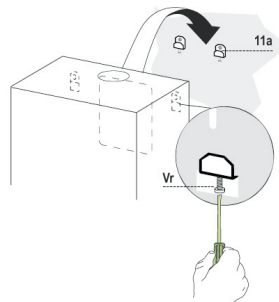

Povezivanje

Verzija aspiratora sa izduvnom cevi

- Pri montiranju verzije aspiratora sa izduvnom cevi, povežite aspirator sa cevnom otvorom za ispuštanje vazduha koristeći ili fleksibilnu ili krutu cev $\varnothing 150$ ili 120 mm, što je stvar izbora samog montažera.
- Cevni priključak se može postaviti na gornju ili zadnju stranu aspiratora. Pre priključivanja aspiratora na cevni vazdušni otvor uklonite bočnu rešetku za otvor vazduha **8** i plastičnu cev **7**. Adaptivna priubnica **9** se uklanja samo u slučaju povezivanja na cev prečnika 150 .

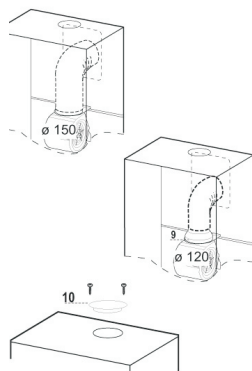

STRAŽNJI ISPUSNI OTVOR

- Kada bušite cevne otvore, imajte na umu da morate da sledite dijagram, koji se nalazi u paragrafu za bušenje zida.
- Kada bušite rupu za zadnji vazdušni otvor u zidu, koristite klešta.
- U slučaju povezivanja upotrebom cevi $\varnothing 120$ mm, umetnite reduktor bandaže **9** na ispusni otvor aspiratora.
- Pričvrstite cev pomoću odgovarajućih cevni stezaljki. Materijal za ovu radnju nije predviđen u paketu.
- Uklonite sve moguće filtere sa aktivnim ugljem.
- Pričvrstite metalni poklopac **10** na gornji deo vazdušnog ispusnog otvora aspiratora tako što ćete koristiti predviđene šrafove.

GORNJI ISPUŠT

- U slučaju da se povezivanje obavlja pomoću cevi prečnika $\varnothing 150$ mm, umetnite reduktor bandaže **9** na ispusni otvor aspiratora.
- Koristite klešta kada uklanjate centralni deo metalnog poklopca **10**.
- Pričvrstite metalni poklopac na gornji deo vazdušnog ispusnog otvora aspiratora tako što ćete koristiti predviđene šrafove.
- Pričvrstite cev pomoću dovoljne količine odgovarajućih cevni stezaljki. Materijal za ovu radnju nije predviđen u paketu sa aspiratorom.
- Uklonite sve filtere sa aktivnim ugljem.



ISPUSNI OTVOR ZA VAZDUH- RECIRKULACIONA VERZIJA

- U slučaju da su zahtevane komponente za recirkulaciono funkcionisanje ranije uklonjene, one moraju biti ponovo vraćene.
- Stavite plastičnu cev na priрубnicu 7.
- Postavite rešetku za vazdušni ispusni otvor 8 na ispusni otvor.
- Vodite računa da je mreža ispravno postavljena.
- Vodite računa da su filteri sa aktivnim ugljem postavljeni u aspirator.

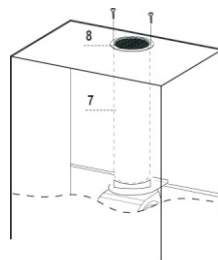

Električno povezivanje

- Povežite aspirator na mrežu pomoću dvopolnog prekidača praveći kontaktno rastojanje od najmanje 3 mm.
- Uklonite zamašćene filtere (pogledajte odeljak Održavanje) vodeći računa da su konektori strujnog kabla tačno umetnuti u šteker, koji se nalazi sa strane ventilatora.

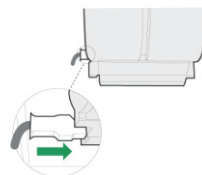

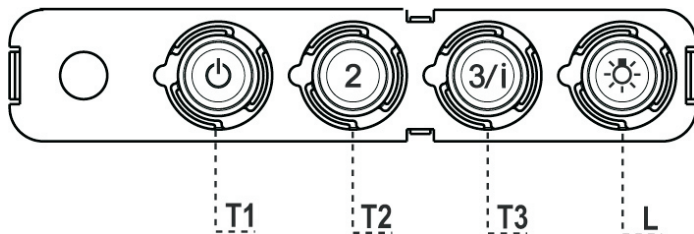

Taster	Svetlo	Funkcije
T1 brzina	uključeno	Uključuje motor na prvoj brzini Isključuje motor
T2 brzina	uključeno	Uključuje motor na drugoj brzini
T3 brzina	ustaljeno	Kada se kratko pritisne uključuje motor na brzinu 3
	trepće	Pritisnuti na 2 sekunde. Aktivira brzinu četiri sa tajmerom postavljenim na 10 minuta, nakon čega se vraća na brzinu koja je bila prethodno postavljena. Može da se nosi sa maksimumom kuhinjskih isparenja.
L svetlo		Uključuje i isključuje sistem svetla.

Upozorenje: Taster **T1** isključuje motor nakon prvog prelaska na brzinu jedan.

ODRŽAVANJE

Filteri protiv masnoće

Čišćenje metalnih samopotpornih filtera protiv masnoće

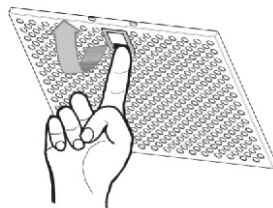

- Filteri moraju da se peru jednom na svaka dva meseca rada ili češće, posebno kod aktivnije upotrebe i mogu se prati u mašini za pranje posuđa.
- Uklonite filtere jedan po jedan, pritiskajući ih prema nazad i povucite ih na dole u istom trenutku.
- Operite filtere pazeći da ih ne iskrivite. Neka se osuše pre no što ih ponovo postavite.
- Kada stavljate filtere u aspirator, vodite računa da je drška vidljiva spolja.

Filteri sa aktivnim ugljem (recirkulaciona verzija)

Ovi filteri ne mogu da se peru i nisu obnovljivi, moraju da se menjaju barem jednom u 4 meseca aktivnog rada ili češće u slučaju vrlo frekventne upotrebe.

ZAMENA FILTERA SA AKTIVNIM UGLJEM

- Uklonite metalne filtere protiv zamašćenosti.
- Uklonite zasićene filtere sa aktivnim ugljem kao što je prikazano. (A)
- Postavite nove filtere. (B)
- Zamenite filtere protiv masnoće.

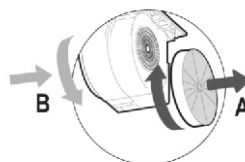

ZAMENA SVETLA

- Za zamenu kontaktirajte službu tehničke podrške
(Za kupovinu kontaktirajte službu tehničke podrške)

Simbol  na proizvodu, ili na dokumentima koja prate proizvod, označava da ovaj proizvod ne sme biti tretiran kao kućni otpad već se mora odneti na odgovarajuće mesto na kome se vrši reciklaža električne i elektronske opreme. Odlaganje se mora vršiti u skladu sa lokalnim propisima o zaštiti životne sredine koji se tiču odlaganja otpada.

Почитувани Клиенти

Ви благодариме што го одбравте аспираторот Eurolux by Faber, еден престижен бренд, синоним за квалитет и сигурност. Се надеваме дека ќе одговори на вашите потреби. Доколку внимателно ги следите препораките од упатството, вашиот аспиратор ќе остане ефикасен. Не се двоумете да ни се обратите. Ние сме веднаш до вас за да ви дадеме корисна информација за сите производи на брендот Eurolux by Faber.

ПРЕПОРАКИ И ПРЕДЛОЗИ

⚠ Упатствата за употреба се однесуваат на неколку верзии на овој апарат. Сепак може да најдете описи на посебни карактеристики кои не се однесуваат на овој апарат.

Монтирање

- Произведувачот не презема одговорност за штета направена од неправилна и несоодветна инсталација.
- Минималното безбедно растојание меѓу горната површина на шпоретот и аспираторот е 650 мм (некои модели може да се наместат на пониска висина, проверете ги димензиите на работната површина и монтирање во соодветните поглавја од прирачникот)
- Проверете дали напонот на струјата одговара на онаа која е назначена на плочата која е фиксирана на внатрешната страна на аспираторот.
- За уредите од Класа I, проверете дали електричното снабдување гарантира соодветно заземјување
- Поврзете го аспираторот со одводот преку цевка со минимум дијаметар од 120 mm. Патот на одводот мора да биде најкраток колку што е можно
- Не поврзувајте го аспираторот со одводниот дел (цевка) кои носат гасови на согорување (бојлери, камини итн.)
- Ако аспираторот се користи со не-електрични апарати (пр. Апарати на гас), мора да се обезбеди доволно проветрување во просторијата за да се спречи враќање на издувниот гас. Во кујната мора да има прозорец преку кој постојано ќе се проветрување.

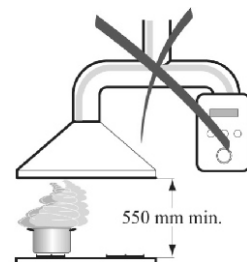

УПОТРЕБА

- Аспираторот е дизајниран исклучиво за домашна употреба за да се отстранат кујнските мириси.
- Никогаш не употребувајте го за други цели освен за оние за кои е назначен.
- Никогаш не оставајте голем отворен пламен кога аспираторот работи.
- Прилагодете го интензитетот на пламенот да биде само на дното на тавата и внимавајте да не се движи по страните.
- Длабоките тави со масло мора постојано да ги набљудувате додека ги користите: загреаното масло може лесно да избувне во пламен.
- Не фламбирајте под аспираторот; опасност од пожар.
- Аспираторот не треба да го користат деца или луѓе кои не знаат правилно да го користат, освен ако не се под надзор и не им се даваат соодветни упатства од страна на лица кои се одговорни за безбедноста на истите.
- Децата треба да се надгледуваат да не играат со апаратот. .



ОДРЖУВАЊЕ

- Исклучете го апаратот од струја кога ќе вршите било какво одржување.
- Исклучете и/или заменете ги Филтрите по некој одреден период (опасност од пожар).

Исклучете го аспираторот со влажна крпа и неутрален течен детергент

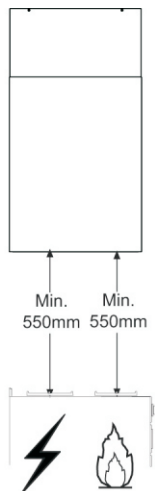
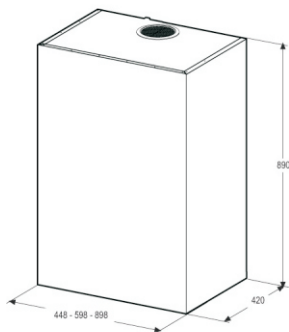

№	Квт	Компоненти на производот
1	1	Тело на аспираторот, комплетно со: Контролни копчиња, Светло, Единица за аспирирање, Филтри, долна цевка
7	1	PVC Цевка (наместена)
8	1	Прилагослива решетка (наместена)
9	1	Редукциона фланша Ø150 – 120 mm
10	1	Метален капак
№	Квт	Компоненти на склопување
11a	2	SB 12/10 приклучоци
Квт	Документи	
1	Прирачник за упатство	

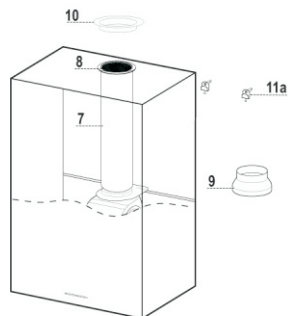

Монтирање

Дупчење во ѕидот

Доколку сакате да го користите аспираторот како верзија со одвод на воздухот на задниот дел, треба да ги следите упатствата кои се дадени подолу во шемата за да се спроведе правило дупчење во ѕидот за отворот на одводот.

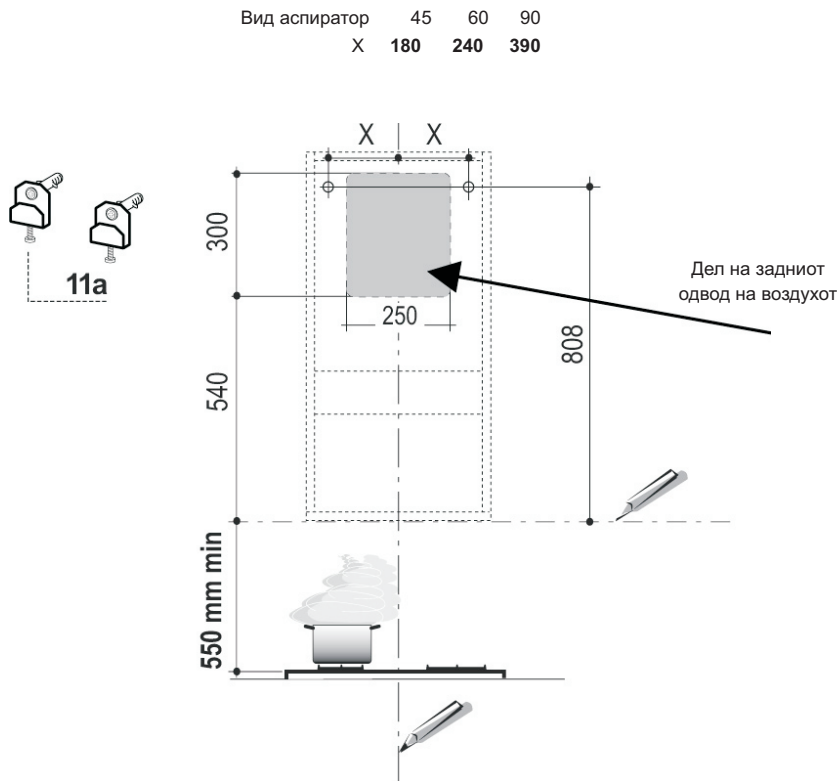

Ако го монтирате аспираторот како верзија со кружење мора да земете предвид дека просторот аспираторот и горната граница (таванот или полица) треба да е најмалку 8-10 см.

На ѕидот обележете:

- Вертикална линија до таванот или горната граница, во центарот на површината каде ќе биде монтиран аспираторот;
- Хоризонтална линија на 550мм мин. над шпоретот;
- Како што е покажано на шемата, обележете референтна точка 808 мм над хоризонталната референтна линија и X мм (X= видете ја табелата на сликата) на десно од вертикалната референтна линија.
- Повторете ја оваа операција и на другата страна, и проверете дали е израмнето.
- Издупчете ги обележаните точки со бургија 12мм
- Ставете ги приклучоците со навртките и држачите 11а во отворите и прицврстете.

Склопување на телото на аспираторот

- Прилагодете ги двете навртки **Vr** на држачите, така што ќе ги ставите само на местото.
- Закачете го аспираторот на двата држачи **11a**.
- Извлечете ја комфор плочата да ја отворите, извадете ги филтрите еден по еден, турнете ги напред кон задниот дел на единицата и повлечете надолу во исто време.
- Од внатрешната страна на аспираторот, прицврстете ги навртките **Vr** да го нивелирате телото.

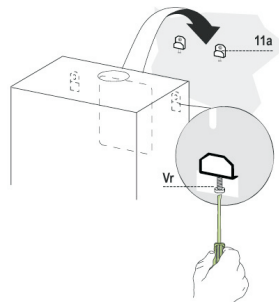

Поврзување

СИСТЕМ ЗА ОДВОД НА ВОЗДУХОТ ВЕРЗИЈА СО ЦЕВКИ

Кога ќе ја монтирате верзијата со цевки, поврзете го аспираторот со оџакот со помош на флексибилна или цврста цевка $\varnothing 150$ или $\varnothing 120$ мм, избор кој се остава на инсталатерот. Цевката може да биде на задниот дел или на горниот дел. Пред да го поврзете аспираторот со цевките на одводот извадете ја страничната решетка на одводот **8** и пластичната цевка **7**. Редукционата фланша **9** треба да се извади само се поврзува со дијаметар 150.

Заден одвод на воздухот

- Кога ќе го правите отворот на воздухот во ѕидот постапете според шемата која се однесува на дупчење на ѕидот.
- Користете клешти при отворот на задниот одвод.
- Ако поврзувањето се прави со 120 мм цевка ставете ја редукционата фланша **9** на одводот на аспираторот.
- Прицврстете ја цевката со соодветните држачи за цевки. Овој материјал не е обезбеден со аспираторот.
- Извадете ги филтрите со активен јаглен ако ги има.
- Прицврстете го металното капаче **10** на горниот отвор на одводот за воздух со дадените навртки.

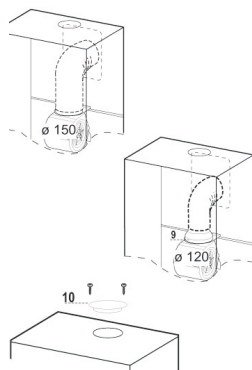

Горен одвод

- Ако поврзувањето се прави со 120 мм цевка ставете ја редукционата фланша **9** на одводот на аспираторот.
- Со помош на клешти извадете го централниот дел од металното капаче **10**. Прицврстете го капачето на отворот на одводот со дадените навртки.
- Прицврстете ја цевката со соодветните држачи за цевки. Овој материјал не е обезбеден со аспираторот.
- Извадете ги филтрите со активен јаглен ако ги има.



ОДВОД НА ВОЗДУХОТ СО КРУЖЕЊЕ

- Во случај компонентите потребни за работа со кружење се извадени претходни треба повторно да се наместат.
- Наместете ја пластичната цевка на фланшата 7.
- Ставете ја решетката за одвод 8 на одводот за воздух. Внимавајте да биде правилно наместена.

Не заборавајте да ги наместите филтрите за мирис со активен јаглен.

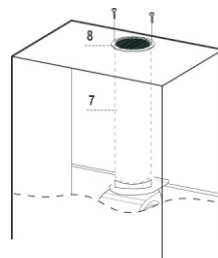

ЕЛЕКТРИЧНО ПОВРЗУВАЊЕ

- Поврзете го аспираторот со струја преку приклучок со два пола и да има контактен простор од 3 mm.
- Извадете ги филтрите за маснотии (видете параграф одржување) и внимавајте конекторот на напојниот кабел да биде правилно наместен во приклучокот на страната на вентилаторот.

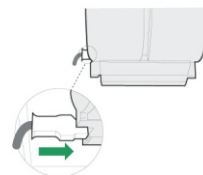

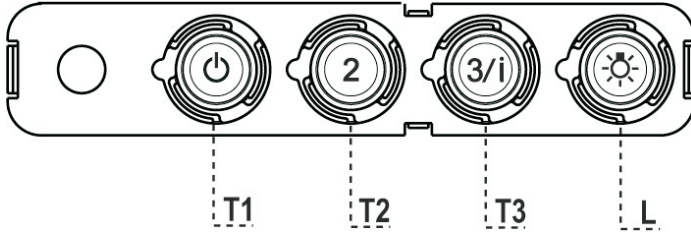

Контролна плоча

Копче	LED Светло	Функција
T1 Брзина	Вклучено	Го вклучува моторот на Брзина 1. Го исклучува моторот.
T2 Брзина	Вклучено	Го вклучува моторот на Брзина 2.
T3 Брзина	Фиксно	Ако се притисне кратко, го вклучува моторот на Брзина 3
	Трепка	Ако се притисне 2 секунди. Ја активира Брзина 4 со одбројувач прилагоден на 10 минути, по што аспираторот се враќа на претходно прилагодената брзина. Соодветна за готвење со голема миризба.
L Светло		Го вклучува и исклучува светлото.

Предупредување: Копчето T1 го исклучува моторот, откако ќе ја помине брзина 1.

Одржување

Филтри за маснотии

Само-потпорни метални филтри за маснотии

- Филтрите мора да се чистат на секои два месеца или почесто ако често се употребуваат и можат да се мијат во машина за садови
- Отстранете ги филтрите еден по еден со туркање кон задната страна на аспираторот и повлекување во исто време надолу. Внимавајте да не се искриват кога ги миете. Нека се исушат целосно пред да ги ставите повторно.
- Кога ќе ги поставувате филтрите внимавајте тие да бидат во точна позиција со рачката да е видлива од надвор

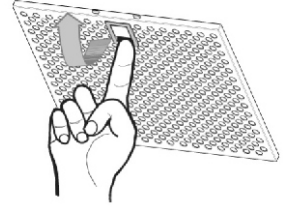

Филтер со активиран јаглен (верзија со кружење)

Овие филтри не се мијат и не можат да се обноват, и мора да се заменат отприлика на секои 4 месеци или почесто ако се користи аспираторот интензивно

Заменување на филтерот со активен јаглен

- Извадете ги металните филтри за маснотии.
- Извадете ги филтрите со активен јаглен, како што е покажано (A).
- Наместете ги новите филтри (B).
- Вратете ги назад филтри за маснотии .

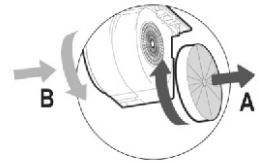

ОСВЕТЛУВАЊЕ

- За заменување контактирајте ја техничката служба (“За купување, контактирајте ја техничката служба”).

Симболот  обележан на уредот, или обележан на неговата документација, покажува дека тој уред не смее да се третира како домашен отпад. Наместо тоа тој уред треба да се предаде во најблискиот пункт за рециклирање на електрички и електронски уреди. Уништувањето треба да се изврши во согласност со локалните закони и во согласност со стандардите за животната средина .

Të nderuar klient,

Ju falenderojmë që zgjedhët produktin tonë, sinonim i cilësisë dhe sigurisë. Shpresojmë se i njëjti do t'ju përgjigjet nevojave dhe kërkesave të juaja. Sa herë që keni nevojë për ne, mos hezitoni dhe na kërkoni. Ne do të jem gjithmonë me ju, sa herë që ju keni nevojë për bashkëpunim dhe për dhënjen e të gjitha informatave të nevojshme në lidhje me produktet **Eurolux by Faber**.

PARALAJMËRIMET DHE KËSHILLA

- Udhëzimet për përdorimin u referohen modeleve të ndryshme të këtij aparati. Si rrjedhim, mund të gjenden përshkrime të karakteristikave të veçanta që nuk i përkasin aparatit të vet specifik.
- Prodhuesi nuk mund ta konsiderojë veten përgjegjës për dëme eventuale që shkaktohen nga instalimi ose përdorimi jo i duhur.
- Distanca minimale e sigurisë midis platformës e aspiratorit është prej 650 mm (disa modele mund të instalohen në një lartësi më të vogël; shikoni paragrafin për përmasat e punës e për instalimin).
- Kontrolloni tensionin e rrymës në rrjet nëse korrespondon me atë që shënohet në targën e të dhënave të vendosur brenda aspiratorit.
- Për aparatet e Klasës I, kontrolloni që rrjeti i ushqimit të shtëpisë të ketë një lidhje të duhur me masë. Lidhjeni aspiratorin me kanalën e tymrave me anë të një tubi me diametër minimal prej 120 mm. Rruga e tymrave duhet të jetë sa më e shkurtër që të jetë e mundur.
- Mos e lidhni aspiratorin me kanalet e tymrave që transportojnë tymra të djegies (p.sh. të kaldajave, oxhaqeve, etj.).
- Nëse aspiratori përdoret në kombinim me aparate jo elektrike (p.sh. aparate me gaz), duhet të garantohet një ajrim i mjaftueshëm në lokal për të ndaluar kthimin e fluksit të gazrave të shkarkimit. Kuzhina duhet të ketë një hapje që komunikon drejtpërdrejt me jashtë për të siguruar vërshimin e ajrit të pastër. Kur aspiratori për kuzhinën përdoret në kombinim me aparate jo të ushqyera me rrymë elektrike, trysnia negative në lokal nuk duhet të kalojë 0,04 mbar për të shmangur rithithjen e tymrave në lokal nga aspiratori.
- Në rast dëmtimi të kavos së ushqimit me energji elektrike, duhet që të zëvendësohet nga prodhuesi ose nga reparti i asistencës teknike për të shmangur çfarëdolloj rreziku.
- Nëse udhëzimet e instalimit të platformës me gaz përcaktojnë një distancë më të madhe se sa ajo e treguar më sipër, është e nevojshme të mbahet parasysh. Duhet të respektohen të gjitha normativat që kanë të bëjnë me shkarkimin e ajrit.
- Përdorni vetëm vidha e vogëlina të llojit të duhur për aspiratorin.
- Njoftim: në rast se nuk instalohen vidhat ose mekanizmat e fiksimit në përputhje me këto udhëzime mund të shkaktohen rreziqe për goditje elektrike.
- Lidhjeni aspiratorin e ushqimit të rrjetit nëpërmjet një çelësi bipolar me distancë midis kontakteve me të paktën 3mm.



PËRDORIMI

- Aspiratori është projektuar ekskluzivisht për përdorim shtëpiak me qëllim eliminimin e erërave nga kuzhina.
- Mos e përdorni kurrë aspiratorin për qëllime të ndryshme nga ato për të cilat është projektuar.
- Mos e lini kurrë flakën e lartë nën aspirator kur është në punë.
- Rregulloni intensitetin e flakës në mënyrë që ta drejtoni vetëm drejt fundit të enës së gatimit, duke u siguruar që të mos përfshijë anët.
- Fritezat duhet të kontrollohen vazhdimisht gjatë përdorimit: vaji i mbinxehur mund të marrë flakë.
- Mos gatvani me mënyrën flambé nën aspirator: mund të përhapet zjarri.
- Ky aparat mund të përdoret nga fëmijë me moshë jo më pak se 8 vjeç e nga persona me aftësi të reduktuara psiko-fiziko-shqisore ose me përvojë e njohje të pamjaftueshme, me kusht që të kontrollohen me vëmendje e të

PARALAJMËRIMET DHE KËSHILLA

- Ky aparat mund të përdoret nga fëmijë me moshë jo më pak se 8 vjeç e nga persona me aftësi të reduktuara psiko-fiziko-shqisore ose me përvojë e njohje të pamjaftueshme, me kusht që të kontrollohen me vëmendje e të udhëzohen për përdorimin në mënyrë të sigurtë të aparatit e për rreziqet që ai mbart. Sigurohuni në mënyrë që fëmijët të mos luajnë me aparatin. Pastrimi e mirëmbajtja nga ana e përdoruesit nuk duhet të bëhen nga fëmijët, përveç rasteve kur janë të kontrolluar.
- "KUJDES: pjesët e prekshme mund të bëhen shumë të nxehta gjatë përdorimit të aparateve të gatimit."

MIRËMBAJTJA

- Fikeni e shkëputeni aparatin nga rrjeti i ushqimit para çdo veprimi për pastrim ose mirëmbajtje.
- Pastroni e/o zëvendësoni filtrat pas periudhës së kohës së përcaktuar (rrezik zjarri).
- Filtra kundër erës së keqe me Karbon aktiv: Filtri kundër erës së keqe me Karbon aktiv nuk mund të lahet dhe nuk është i rigjenerueshëm, duhet zëvendësuar rreth çdo 4 muaj përdorimi ose më shpesh, për një përdorim veçanërisht intensiv.
- Filtra kundër yndyrës: mund të lahen edhe në makinë enëlarëse, e duhen larë të paktën rreth çdo 2 muaj përdorimi ose më shpesh, për një përdorim veçanërisht intensiv.
- Për pastrimin e sipërfaqeve të Aspiratorit mjafton të përdorni një cohë të lagur dhe detergjent të lëngshëm neutral.

УПОТРЕБА

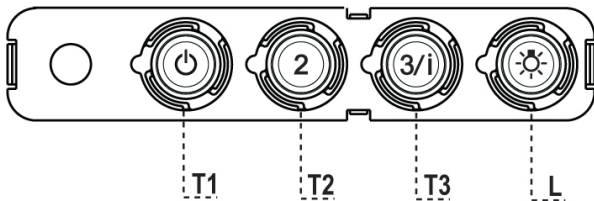

Контролен панел

BUTONI	LED	FUNKSIONET
T1 Shpejtësia	Ndezur	Включва мотора на първа скорост Изключва мотора
T2 Shpejtësia	Ndezur	Включва мотора на втора скорост
T3 Shpejtësia	Fiks	Po ta shtypësh pak Ndez Motorin me shpejtësinë e Tretë.
	Pulsues	Shtypur për 2 Sekonda. Aktivizon shpejtësinë e Katërt me kohë të programuar prej 6 minutash, pas të cilave rikthehet në shpejtësinë e caktuar më parë. E përshtatshme për t'i bërë ballë daljes maksimale të tymit të gatimit.
L Drita		Ndez e fik Impiantin e Ndrçimit.

Kujdes: Butoni T1 e fik motorin duke kaluar gjithnjë tek shpejtësia e parë.

Ndriçimi

-
- Për zëvendësimin kontaktoni Asistencën Teknike ("Për ta blerë drejtohuni asistencës teknike").

Simboli  bi produktin ose mbi ambalazhin e tij tregon se produkti nuk mund të përpunohet si një mbeturinë normale shtëpiake. Produkti për t'u përpunuar duhet të çohet pranë një qendre të posaçme grumbullimi për riciklimin e përbërësve elektrikë dhe elektronikë. Duke u siguruar se ky produkt është përpunuar në mënyrë korrekte, do të kontribuojmë për parandalimin e pasojave potenciale negative për mjedisin e për shëndetin që mund të rrjedhë nga përpunimi i tij i papërshtatshëm. Për informacione më të detajuara për riciklimin e këtij produkti, kontaktoni Komunën, shërbimin vendor për përpunimin e mbeturinave ose dyqanin

LEKS GROUP

BG

Централен офис – Ботевград: тел.: 0723/68 830, бул. Цар Освободител 28
София: 02/963 33 20, 963 33 80, ж.к. Сухата река, бл. 49, **Пловдив:** тел.: 032/633 778, ул. Цар Асен 32
Варна: тел.: 052/504 634, бул. Вл. Варненчик 277, **Бургас:** тел.: 056/700 103, к-с Славейков 121, вх. А
Русе: тел.: 082/872 717, ул. Рила 40, **Благоевград:** тел.: 073/832 782, к-с Парангалица,
Видин: тел.: 094/600 209, ул. Цар Александър II, к-с Съединение, бл. 12

BEOLEKS

SRB

Novi Beograde: 011/ 31 33 598; 011/ 31 33 597; 011/ 31 33 264; 011/ 31 33 826
Bul. Arsenija černojevića 66

SKOLEKS

MK

Општина Илинден: 02/ 32 39 777, ул. 3 б; бр. 2, **Кавадарци:** 043/ 412 551, ул. Шишка Б.Б,
Битола: 047/ 242 885, ул. Прилепска 56, **Тетово:** 044/ 337 919, ул. Илинденска бр. 157, л. 2
Струмица: 034 / 320 551, ул. Климент Охридски бр. 272

PRILEKS

RKS

Prishtinë: тел.: 038 60 22 02, Magjistrалја Prishtinë-Gjilan km 2-të