

Libretto Istruzioni

STILO DX

STILO SX

Libretto di Istruzioni

INDICE

CARATTERISTICHE SALIENTI	4
COMFORT ED EFFICACIA	5
CONSIGLI E SUGGERIMENTI	6
CARATTERISTICHE.....	12
INSTALLAZIONE	13
USO.....	18
MANUTENZIONE.....	19
EASY DISMOUNTING	20

Caro Cliente

Gentile Signora, Caro Signore,

la ringraziamo per avere scelto una Cappa Faber, marchio di prestigio, sinonimo di qualità e sicurezza e ci auguriamo che l'utilizzo di questo Apparecchio soddisfi appieno le sue aspettative.

Se seguirà con cura le raccomandazioni contenute in questo Libretto Istruzioni, la sua Cappa si manterrà efficiente nel tempo e le consentirà di ottenere costantemente le migliori prestazioni.

Non esiti a contattarci per qualsiasi necessità: il nostro Servizio Clienti le sarà sempre vicino per darle tutta la collaborazione di cui avrà bisogno e per informarla anche sugli altri prodotti Faber per il trattamento dell'aria.

Sperando di poterla annoverare sempre tra i nostri clienti, con l'occasione ci è gradito porgerle i più cordiali saluti.

FABER SpA
Direzione Commerciale

CARATTERISTICHE SALIENTI

La Cappa che lei ha acquistato è dotata di una serie di esclusive soluzioni tecnologiche che Faber ha integrato in questo prodotto per assicurarle il massimo comfort nell'uso.

Oltre alle normali funzioni di una cappa (Aspirazione, Filtrazione, Illuminazione zona di cottura) questo modello è dotato di:

HI-LO - DIFFUSORE HI-LO

- CONSENTE UNA RIDUZIONE DI RUMOROSITÀ DEL 30% (secondo la norma IEC 60704-2-13 e rispetto a diffusori di vecchia generazione a parità di motorizzazione e di portata).
- E' un gruppo esclusivo Faber progettato per ottenere prestazioni elevate a livelli di rumorosità estremamente contenuti anche nelle cappe di fascia media.
- Nella versione Easy Cleaning, brevettata, le giranti possono essere rimosse per la pulizia periodica (ove previsto).

EASY DISMOUNTING® - EASY DISMOUNTING

- SMONTAGGIO RAPIDO DEL GRUPPO DI ASPIRAZIONE per facilitare la manutenzione e la pulizia periodica del condotto di evacuazione.
- PULIZIA DEI CUSCINI SILENT KIT facile e veloce.
- INTERVENTI ASSISTENZA TECNICA PIU' VELOCI.

COMFORT ED EFFICACIA

Aspirare nel Comfort

Aspirare nel Comfort significa ricambiare 10^{*} volte in un'ora l'aria nella cucina, quindi in modo efficace, ad una rumorosità non superiore a 55 dB(A)*, un rumore che non disturba la conversazione e non impedisce di seguire i programmi radio-televisivi. Questo é il Comfort FA-BER.

Nella tabella è indicata la velocità di funzionamento Comfort della cappa rispetto a cucine con dimensioni fino al dato indicato nel bollino Scelta Comfort.

Tipo motore		6/40	
Velocità	1	2	3
fino a mq	-	10	16

The image shows a square logo with a black background and white text. At the top, it says "Scelta Comfort" in a stylized font. Below that, in smaller text, it says "entro 2". In the center, there is a large white number "10" with "m³" written below it, all enclosed within a white circular border.

Aspirare con efficacia

La cappa è efficace anche se installata in ambienti più grandi rispetto a quelli indicati nel Bollino Comfort in quanto è comunque in grado di assicurare 10^{*} ricambi d'aria l'ora anche se in modo meno confortevole.

La cappa è dotata di velocità ottimizzate, programmate in base alla dimensione della cucina, così la selezione della capacità di aspirazione più appropriata è immediata.

CONSIGLI E SUGGERIMENTI

Il piacere di vivere in cucina comincia dall'aria che vi si respira. La funzione di una Cappa è quella di eliminare dalla cucina odori e fumi prodotti durante la cottura delle pietanze. Questo risultato dipende da alcuni semplici accorgimenti da tenere in considerazione sia al momento dell'installazione sia durante l'utilizzo dell'elettrodomestico.

Quelli che seguono sono alcuni suggerimenti che riteniamo utili per farle ottenere il meglio dalla sua Cappa, mantenerne nel tempo l'efficacia e garantire così nella sua cucina un'aria priva di odori fastidiosi: un'**Aria di Benessere**.

Sicurezza

La tutela della Sicurezza negli ambienti in cui sono installati Apparecchi di cottura o Impianti alimentati a gas, richiede che vengano rispettate le Norme ambientali che ne garantiscano l'idoneità, che l'installazione della Cappa sia eseguita a regola d'arte e che le sue funzioni vengano usate correttamente.

• Avvertenze

- A causa della complessità e del peso della Cappa si raccomanda che l'installazione venga effettuata da personale specializzato, rispettando tutte le prescrizioni delle Autorità competenti relative allo scarico dell'aria da evacuare.
- Il Produttore declina qualsiasi responsabilità per danni dovuti ad installazione non corretta o non conforme alle regole dell'arte.
- Non collegare la Cappa a condotti di scarico dei fumi prodotti da combustione (caldaie, caminetti, ecc.).
- La distanza minima di sicurezza tra il Piano di cottura e la Cappa deve essere di 650 mm. Non esiste un limite di altezza massima, ma in generale è consigliabile non superare i 750 mm, per garantire un'efficace cattura dei vapori.
- Verificare l'idoneità degli allacciamenti (efficienza condotti di scarico dei fumi, prese d'aria di ricambio, idoneità impianto elettrico, idoneità delle strutture di ancoraggio).
- Collegare la Cappa alla Rete interponendo un interruttore bipolare con apertura dei contatti di almeno 3 mm.
- Accertarsi che l'impianto elettrico domestico garantisca un corretto scarico a terra.
- Verificare che la tensione di Rete corrisponda a quella riportata nella targhetta posta all'interno della Cappa.

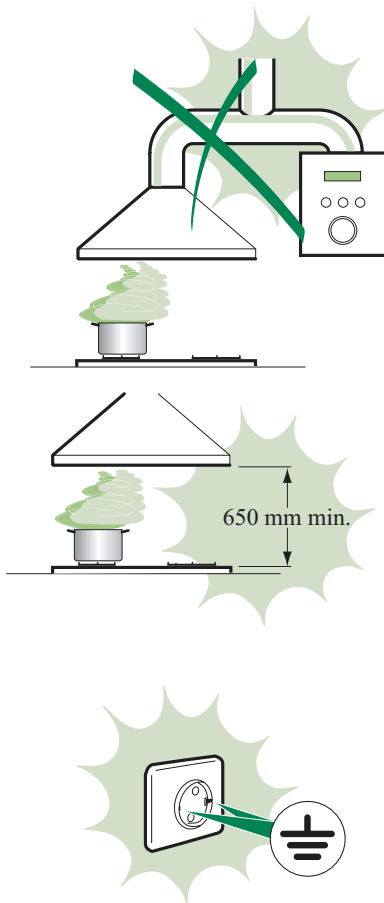

Condotti di scarico dei Fumi di cottura

La Cappa, in Versione Aspirante, elimina i Fumi e gli odori della cottura attraverso un Condotto di scarico diretto o una Canna fumaria dedicata. È necessario che per il buon funzionamento della Cappa lo scarico dei Fumi di cottura avvenga nel modo più diretto possibile.

• Avvertenze

- Collegare la Cappa al Condotto di scarico con tubazione di diametro pari o superiore a 120 mm (o di sezione equivalente nel caso si utilizzassero tubazioni rettangolari).
- Il percorso della tubazione deve essere il più breve possibile, limitando al massimo l'utilizzo di curve, gomiti e strozzature: tutti elementi che riducono l'efficacia della Cappa.
- La superficie interna della tubazione deve essere il più liscia possibile per evitare accumulo di detriti di scarico.
- Oltre alle classiche tubazioni esistenti in commercio, si possono adottare gli esclusivi **Accessori Estetici Faber per l'Uscita dell'Aria**: un sistema di tubazioni a sezione rettangolare facile da installare e che, se fatto correre sopra i pensili della cucina, rimane praticamente invisibile.

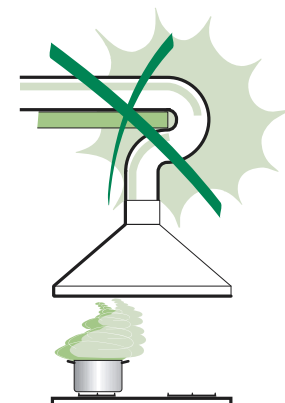

Aerazione dei locali: adeguarsi alla Normativa (Legge 46/90)

Una specifica legge tutela la corretta aerazione in cucina, la legge 46/90, che ha introdotto in Italia una serie di misure preventive a tutela della sicurezza negli ambienti ove siano installati apparecchi di cottura o impianti di riscaldamento alimentati a gas o altri combustibili.

Per la cucina la norma prevede che, laddove si utilizzino piani di cottura o impianti di riscaldamento alimentati a gas o altri combustibili, sia garantita la corretta aerazione della stanza:

- **Immissione di aria pulita:** occorre praticare, nella parte bassa della parete che comunica con l'esterno, un foro di ingresso avente lo scopo di far affluire aria ricca di ossigeno, indispensabile per una corretta combustione;
- **Uscita dell'aria viziata:** si può praticare un foro nella parte alta della parete che si affaccia all'esterno o servirsi di una canna fumaria dedicata esclusivamente a tale uso. In questi casi l'uscita dell'aria è libera. Con l'installazione di un dispositivo aspirante (es.cappa) viene garantito un ricambio periodico e costante dell'aria (uscita forzata).

CAPPA IN VERSIONE ASPIRANTE

È senz'altro la soluzione più efficace, sicura ed economica per la corretta aerazione della cucina, perché espelle all'esterno l'aria inquinata richiamando all'interno aria pulita.

• Avvertenze

- Nel caso in cui nella stanza vengano utilizzati sia la Cappa che Apparecchi non azionati da energia elettrica (ad esempio Apparecchi utilizzatori di gas), si deve provvedere ad una aerazione sufficiente dell'ambiente. Si evita in questo modo un ritorno di gas di scarico.
- Un uso proprio e senza rischi si ottiene quando la depressione massima del locale non supera 0,4 mbar.
- Se la cucina ne fosse sprovvista, praticare un'apertura nella parte bassa del locale che comunichi con l'esterno, per garantire il richiamo d'aria pulita. L'apertura deve avere un diametro di 100 mm (o sezione equivalente) nel caso il Piano di cottura fosse provvisto di dispositivo di sicurezza contro lo spegnimento accidentale della fiamma, 200 mm (o sezione equivalente) nel caso l'Apparecchio ne fosse sprovvisto (Legge 46/90).



CAPPA IN VERSIONE FILTRANTE

Qualora non sia possibile espellere l'aria inquinata all'esterno si deve adottare la Cappa in Versione Filtrante che, attraverso il Filtro antiodore a Carbone attivo, depura l'aria aspirata e la reimmette nell'ambiente.

• Avvertenze

- Oltre all'apertura per il richiamo d'aria pulita dall'esterno, è necessario realizzare una seconda apertura nella parte alta del locale (munita di elettroaspiratore) per garantire un corretto ricambio dell'aria.
- Non ostruire le Griglie di uscita dell'aria riciclata della Cappa.

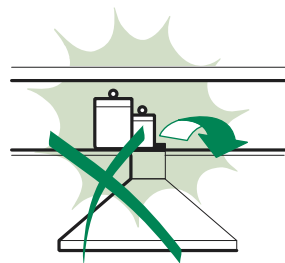

L'Uso corretto della Cappa garantisce: **Efficienza, Affidabilità e Sicurezza del prodotto, Risparmio energetico e Comfort per gli utilizzatori.**

• Avvertenze

- La Cappa è stata progettata esclusivamente per Uso domestico, per abbattere gli Odori della cucina.
- Non lasciare fiamme libere a forte intensità sotto la Cappa in funzione: togliendo le pentole, spegnere la fiamma o almeno, per brevi periodi e sotto sorveglianza, tenerla al minimo.
- Regolare sempre le fiamme in modo da evitare una evidente fuoriuscita laterale delle stesse rispetto al fondo delle pentole: si risparmia energia e si evitano pericolose concentrazioni di calore.
- Non fare mai uso improprio della Cappa (es. aspirazione di vapori aggressivi o sostanze tossiche) .
- Non effettuare cucine al flambè sotto la cappa.
- Controllare le friggitrici durante l'Uso: l'olio surriscaldato potrebbe infiammarsi.
- Accendere la Cappa alla prima velocità qualche secondo prima dei fornelli. Questo semplice accorgimento permetterà all'Apparecchio di operare al meglio fin dall'inizio con bassi livelli di rumorosità e di consumo elettrico.
- La prima e seconda velocità dell'Aspiratore sono normalmente sufficienti per eliminare con efficacia gli odori prodotti durante la preparazione della maggior parte delle pietanze. In questo modo l'Apparecchio funziona più silenziosamente. Utilizzare la velocità più alta solo al momento della massima produzione di fumi e odori (fritture, cotture al vino, ecc.) e spegnere la Cappa dopo 5-10 min. dalla chiusura dei fornelli.
- La Cappa non deve essere utilizzata da bambini o persone non abilitate all'Uso corretto.

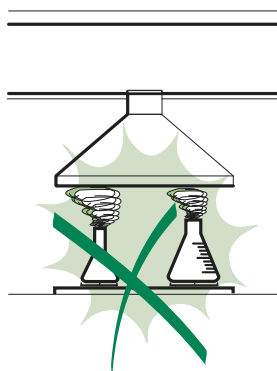
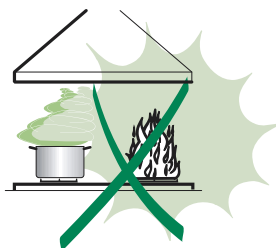

Manutenzione e Pulizia

Per avere una cappa sempre efficiente è fondamentale eseguire periodicamente la sua Manutenzione e Pulizia

• Avvertenze

- Prima di procedere a qualsiasi operazione di Manutenzione, scollegare la Cappa togliendo la spina elettrica o spegnendo l'interruttore generale.
- Effettuare una scrupolosa e tempestiva Manutenzione dei filtri secondo gli intervalli consigliati, o più frequentemente in caso di uso particolarmente gravoso (oltre le 4 ore giornaliere). I filtri otturati di grasso rilasciano cattivi odori e in più alimentano le fiamme in caso di incendio in cucina o di fiammate improvvise dal piano cottura.
- Non lasciare accumulare sporcizia all'interno o all'esterno della Cappa.
- Per la pulizia della scocca esterna della cappa non usare assolutamente prodotti acidi o basici o spugne abrasive.

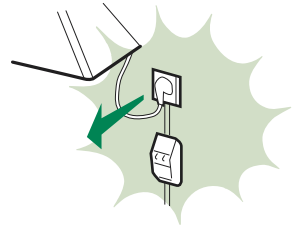

Manutenzione dei filtri

- I Filtri antigrasso trattengono le particelle grasse contenute nei Fumi di cottura e proteggono il motore dell'Aspiratore. Quelli metallici vanno lavati ogni 2 mesi circa, anche in lavastoviglie; quelli sintetici vanno invece sostituiti ogni 2 mesi circa.
- I Filtri antiodore al Carbone attivo presenti solo sulle Cappe installate in Versione Filtrante per assorbire gli odori che si producono cucinando, non sono lavabili né rigenerabili e devono pertanto essere sostituiti ogni 3 mesi circa.

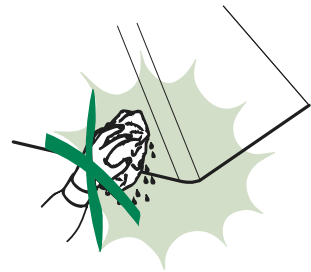

Pulizia della cappa

Di seguito un elenco di operazioni periodiche da eseguire per avere sempre una cappa pulita:

- Pulire, preventivamente, la cappa con una spugna umida ed una modesta quantità di sapone neutro (es. sapone per piatti) al fine di eliminare le particelle di grasso eventualmente depositate sulla stessa.
- Risciacquare con un panno umido asportando con cura tutto il sapone, seguendo il senso della satinatura se la cappa è in acciaio.
- Asciugare completamente la cappa con un panno morbido, seguendo il senso della satinatura se la cappa è in acciaio.

Per le cappe in acciaio  **FABER** consiglia:

CLIN&CLIN®

- ✓ **Clin&Clin salvietta proteggiacciaio** è la salvietta usa e getta messa a punto nei laboratori Faber per la protezione della cappa in acciaio, indispensabile per averla sempre splendente e priva di fastidiose impronte. Durante l'applicazione, Clin&Clin rilascia sulla cappa una speciale pellicola protettiva che la proteggerà per diverse settimane. In questo periodo basterà usare quotidianamente solo un panno asciutto per avere una cappa pulita e lucida. Il detergente protettivo utilizzato nella salvietta è approvato dalla severa NFS americana e può essere impiegato dunque con sicurezza anche per le altre superfici in acciaio presenti in cucina come il piano cottura, il forno, il top o il lavello. Il trattamento con salvietta proteggiacciaio Clin & Clin è da eseguirsi con superfici pulite ed asciutte.
- ✓ **Clin&Clin Pasta Rigenerante** per Acciaio è un prodotto utile a togliere gli aloni, le macchie e le piccole ossidazioni dovute all'uso quotidiano degli apparecchi e ridona la naturale brillantezza alle superfici in acciaio. Faber consiglia l'utilizzo di questo prodotto per una pulizia di fondo ogni 2-3 mesi.

CARATTERISTICHE

Caratteristiche Tecniche			
Alimentazione Elettrica		Motore	
Tensione	220-240 V	Tipo	6/40
Frequenza	50 Hz	Quantità	1
Cavo Alimentazione Lunghezza	2,10 m	Potenza	150 W
Illuminazione		Termoprotettore	
Lampade Numero	2	si	
Lampade Tipo	incandescenza	Classe Isolamento	
Lampade Potenza	40 W	F	
		Uscita Aria	
		Diametro	
		150 - 120 mm	
		Valola di non ritorno	
		opzionale	
		Peso	
		90 Cm ~ 26 kg	
		120 Cm ~ 31 kg	

Componenti

Rif.	Q.tà	Componenti di Prodotto
1	1	Corpo Cappa completo di: Comandi, Luce, Gruppo Ventilatore, Filtri
2	1	Camino Telescopico formato da:
2.1	1	Camino Superiore
2.2	1	Camino Inferiore
8	1	Griglia Direzioneata ø 125 mm
9	1	Flangia di Riduzione ø 150-120 mm
Rif.	Q.tà	Componenti di Installazione
7.2.1	2	Staffe Fissaggio Camino Superiore
11	7	Tasselli
12a	7	Viti 4,2 x 44,4
12c	6	Viti 2,9 x 6,5
12e	2	Viti 2,9 x 9,5
13	1	Rondella
Q.tà	Documentazione	
1	Libretto Istruzioni	
1	Garanzia	
1	Schema Elettrico	

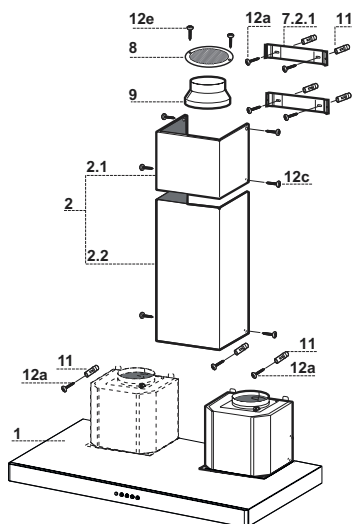

N.B. I Filtri antiodore al Carbone Attivo, necessari solo per installazione in Versione Filtrante, se non in dotazione, devono essere richiesti separatamente

INSTALLAZIONE

Questa Cappa è predisposta per essere installata a Parete, sopra (650 mm min.) un Piano di Cottura a parete in:

- **Versione Aspirante:** Evacuazione esterna.
- **Versione Filtrante:** Ricircolo interno.

Sequenza operazioni Installazione

- Foratura Parete e Fissaggio Staffe
- Montaggio Corpo Cappa
- Connessioni
- Montaggio Camino
- Controllo Funzionale
- Smaltimento Imballi

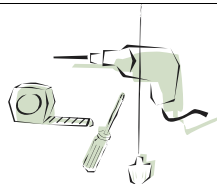

Ingombro

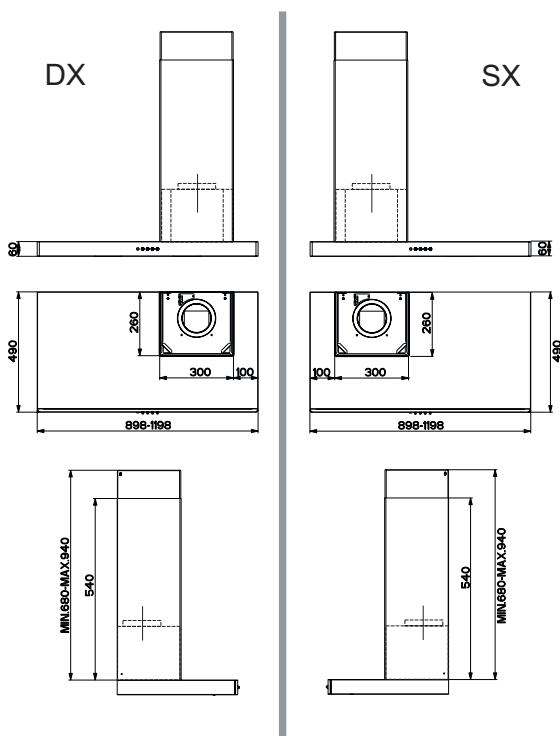

Foratura Parete e Fissaggio Staffe

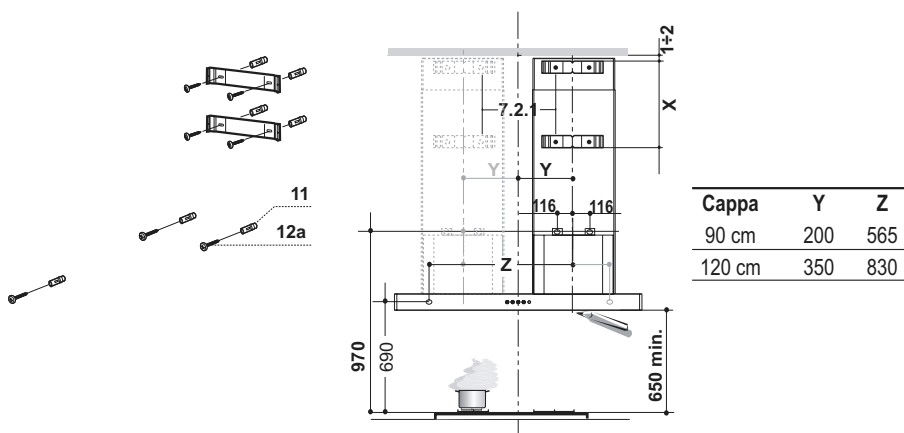

- Prendendo come riferimento il centro del Piano Cottura, tracciare sulla Parete una linea verticale, a **DX** o a **SX** in base al modello della Cappa, a 200mm per la Cappa da 90 e a 350mm per quella da 120, dal limite Superiore fino a 650 mm sopra il Piano di Cottura. Questa Linea servirà per l'allineamento delle Staffe.
- Appoggiare come indicato la Staffa **7.2.1** a 1-2 mm dal soffitto o dal limite superiore, allineando il suo centro (intagli) sulla linea Verticale di riferimento.
- Segnare i centri dei Fori della Staffa.
- Appoggiare come indicato la Staffa **7.2.1** a X mm sotto la prima staffa (X = altezza Camino Superiore in dotazione), allineando il suo centro (intagli) sulla linea Verticale di riferimento.
- Segnare i centri dei Fori della Staffa.
- Segnare come indicato, un punto di riferimento a 116 mm dalla linea Verticale di riferimento, e a 970mm sopra il Piano di Cottura.
- Ripetere questa operazione dalla parte opposta.
- Segnare come indicato, un punto di riferimento a Z mm (Z = vedere tabella) dalla linea Verticale di riferimento, e a 690 mm sopra il Piano di Cottura.
- Forare \varnothing 8 mm i punti segnati.
- Inserire i tasselli **11** nei fori.
- Fissare le Staffe, utilizzando le Viti **12a** (4,2 x 44,4) in dotazione.
- Avvitare 2 Viti **12a** (4,2 x 44,4) in dotazione nei fori per il fissaggio del corpo Cappa, lasciando uno spazio di 5-6 mm fra la parete e la testa della vite.

Montaggio Corpo Cappa

- Prima di agganciare il Corpo Cappa, serrare le 2 Viti **Vr** situate sui punti di aggancio del Corpo Cappa.
- Agganciare il Corpo Cappa alle Viti **12a**.
- Serrare definitivamente le Viti **12a** di supporto.
- Agire sulle Viti **Vr** per livellare il Corpo Cappa.
- Stabilizzare definitivamente la cappa avvitando la vite **12a** più la rondella **13** nel foro di sicurezza .

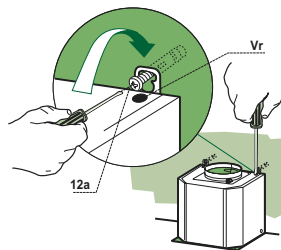

Connessione Uscita aria Versione Aspirante

Per installazione in Versione Aspirante collegare la Cappa alla tubazione di uscita per mezzo di un tubo rigido o flessibile di \varnothing 150 o 120 mm, la cui scelta è lasciata all'installatore.

- *Per il foro di evacuazione fare riferimento al disegno di ingombro riportato nella sezione delle Caratteristiche.*
- Per collegamento con tubo \varnothing 120 mm, inserire la Flangia di riduzione **9** sull'Uscita del Corpo Cappa.
- Fissare il tubo con adeguate fascette stringitubo. Il materiale occorrente non è in dotazione.
- Assicurarsi che non siano presenti i Filtri Antiodore al Carbone attivo (necessari solo per installazione in Versione Filtrante).

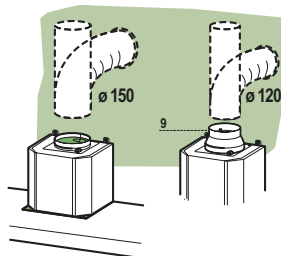

Connessione Uscita aria Versione Filtrante

(RICIRCOLO INTERNO)

- Praticare un foro \varnothing 125 mm sulla Mensola soprastante la Cappa.
- Inserire la Flangia di riduzione **9** sull'uscita del Corpo Cappa.
- Collegare la Flangia al foro di uscita sulla Mensola soprastante la Cappa con un tubo rigido o flessibile di \varnothing 120 mm. Fissare il tubo con adeguate fascette stringitubo. Il materiale occorrente non è in dotazione.
- Fissare la Griglia direzionata **8** sul foro della mensola con 2 Viti **12c** (2,9 x 9,5) in dotazione.
- Installare nelle apposite sedi i Filtri antiodore al Carbone Attivo (vedi par. "Manutenzione") che, se non in dotazione, devono essere richiesti separatamente.

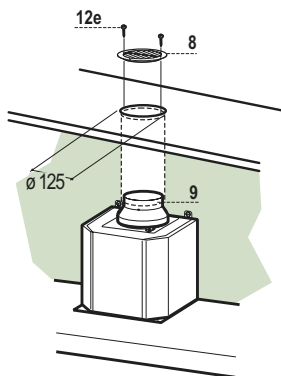

USCITA ARIA VERSIONE FILTRANTE CON KIT OPZIONALE (APPLICAZIONE CON USCITA LATERALE DELL'ARIA RICIRCOLATA)

- Assemblare i Semigusci della Prolunga **14**. Inserire a pressione la Prolunga così ottenuta, sull'Uscita Aria.
- Inserire a pressione il Raccordo **15** sulla Prolunga Corpo Cappa **14**.
- Inserire lateralmente le Prolunghe Raccordo **14.1** sul Raccordo **15**.
- Assicurarsi che l'uscita delle Prolunghe Raccordo **14.1** risulti in corrispondenza delle bocchette del Camino sia in orizzontale che in verticale. Se così non fosse, aggiustare la posizione invertendo le Prolunghe Raccordo **14.1** o tagliando la Prolunga Corpo Cappa **14** in corrispondenza di una delle lunghezze prestabilite dalle scanalature di minor spessore e rimontare i particolari come prima descritto.
- Le Griglie direzionate Uscita Aria **8a - 8b** devono essere montate dopo l'installazione del Camino Inferiore **2.2**.
- Assicurarsi della presenza del Filtro antiodore al Carbone attivo.

Rif.	Q.tà	Componenti di Prodotto
8a	1	Griglia Direzionata DX Uscita Aria
8b	1	Griglia Direzionata SX Uscita Aria
14	1	Prolunga Uscita Aria Corpo Cappa formata da 2 Semigusci
14.1	2	Prolunghe Raccordo Uscita Aria
15	1	Raccordo Uscita Aria

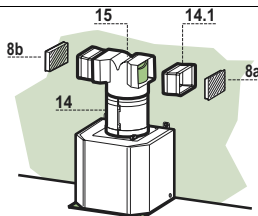

CONNESSIONE ELETTRICA

- Collegare la Cappa all'Alimentazione di Rete interponendo un Interruttore bipolare con apertura dei contatti di almeno 3 mm.
- Rimuovere i Filtri antigrasso (vedi par. "Manutenzione") e assicurarsi che il connettore del Cavo di alimentazione sia correttamente inserito nella presa dell'Aspiratore

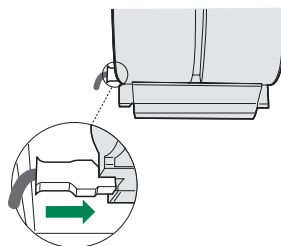

Montaggio Camino

Camino superiore

- Allargare leggermente le due falde laterali, agganciarle dietro le Staffe **7.2.1** e richiuderle fino a battuta.
- Fissare lateralmente alle Staffe con 4 Viti **12c** (2,9 x 9,5) in dotazione.

Camino inferiore

- Allargare leggermente le due falde laterali del Camino, agganciarle tra il Camino superiore e la parete e richiuderle fino a battuta.
- Fissare lateralmente la parte inferiore al Corpo Cappa, con 2 Viti **12c** (2,9 x 9,5) in dotazione.

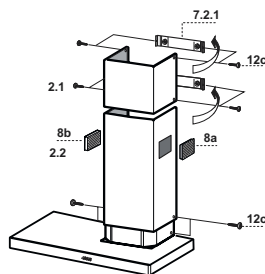

*Per la Versione Filtrante con Kit opzionale (Uscita laterale dell'aria ricircolata) applicare le Griglie direzionate **8a - 8b** nelle apposite sedi, in modo che i simboli direzionali risultino orientati verso l'alto e il fronte della Cappa. Assicurarsi che risultino inserite correttamente nelle Prolunghe Raccordo **14.1**.*

Controllo Funzionale

Terminata l'installazione, verificare il corretto funzionamento di:

- Illuminazione, Accensione Motore, Cambio Velocità.

Smaltimento Imballi

- Tutti i materiali d'imballo utilizzati hanno compatibilità con l'ambiente!
- Essi possono essere conservati senza pericolo o essere bruciati in un apposito impianto di combustione dei rifiuti.
- **Con riferimento ai materiali:** i materiali di plastica possono essere anche riutilizzati e sono contrassegnati nel modo qui di seguito indicato:
- >PE< Per polietilene, ad esempio in involucri esterni e nei sacchi all'interno.
- >PS< Per polietilene schiumato, ad esempio in elementi imbottiti, basilamente esenti da FCKW.
- Consigliamo che gli elementi di cartone prodotti da carta vecchia vengano riciclati ossia ridati alla raccolta della carta vecchia.

Conservare:

- Libretto Istruzioni
- Certificato di Garanzia
- Schema Elettrico



Il simbolo  sul prodotto o sulla confezione indica che il prodotto non deve essere considerato come un normale rifiuto domestico, ma deve essere portato nel punto di raccolta appropriato per il riciclaggio di apparecchiature elettriche ed elettroniche. Provvedendo a smaltire questo prodotto in modo appropriato, si contribuisce a evitare potenziali conseguenze negative per l'ambiente e per la salute, che potrebbero derivare da uno smaltimento inadeguato del prodotto. Per informazioni più dettagliate sul riciclaggio di questo prodotto, contattare l'ufficio comunale, il servizio locale di smaltimento rifiuti o il negozio in cui è stato acquistato il prodotto.

DISINSTALLAZIONE

Se, per qualsiasi motivo, si dovesse disinstallare la Cappa, attenersi alla seguente procedura:

1. **Scollegare connessione elettrica.**
2. **Rimuovere eventuali Griglie direzionate sull'uscita aria ricircolata.**
3. **Rimuovere il Semicamino inferiore (2 Viti laterali).**
4. **Rimuovere il Semicamino superiore (4 Viti laterali).**
5. **Rimuovere eventuale collegamento sull'uscita aria.**
6. **Sganciare la Cappa.**
7. **Rimuovere le Staffe dalla parete.**

USO

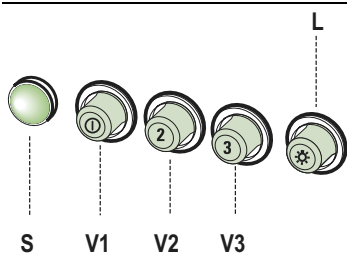

L	Luci	Accende e spegne l'Impianto di Illuminazione.
S	Led	Led accensione Motore.
V1	Motore	Accende e spegne il motore Aspirazione a velocità minima, adatta ad un ricambio d'aria continuo particolarmente silenzioso, in presenza di pochi vapori di cottura.
V2	Velocità	Velocità media, adatta alla maggior parte delle condizioni d'uso, dato l'ottimo rapporto tra portata d'aria trattata e livello sonoro.
V3	Velocità	Velocità massima, adatta a fronteggiare le massime emissioni di vapore di cottura, anche per tempi prolungati.

MANUTENZIONE

Filtri antigrasso metallici

Presenti sulle Cappe sia in Versione Aspirante sia in Versione Filtrante, hanno lo scopo di trattenere le particelle grasse dai Fumi di cottura e preservare il motore dell'Aspiratore. Sono lavabili in lavastoviglie, e necessitano di essere lavati almeno ogni 2 mesi circa di utilizzo o più frequentemente, per un uso particolarmente intenso.

PULIZIA FILTRI

- Togliere i Filtri uno alla volta, spingendoli verso la parte posteriore del gruppo e tirando contemporaneamente verso il basso.
- Lavare i Filtri evitando di piegarli, e lasciarli asciugare prima di rimontarli.
- Rimontarli facendo attenzione a mantenere la maniglia verso la parte visibile esterna

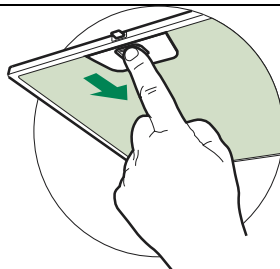

Filtro antiodore (Versione Filtrante)

SOSTITUZIONE FILTRO ANTIODORE AL CARBONE ATTIVO

Il Filtro antiodore al Carbone attivo è presente solo sulle Cappe in Versione Filtrante, ha la funzione di trattenere gli odori del flusso d'aria che lo attraversa fino a raggiungere la saturazione. Non è lavabile e non è rigenerabile, va sostituito ogni 4 mesi circa di utilizzo o più frequentemente, per un uso particolarmente intenso.

- Togliere i Filtri antigrasso metallici.
- Rimuovere il Filtro antiodore al Carbone attivo saturo, agendo sugli appositi agganci.
- Montare il nuovo Filtro agganciandolo nella sua sede.
- Rimontare i Filtri antigrasso metallici.

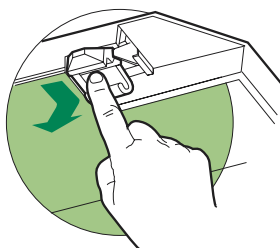

Illuminazione

SOSTITUZIONE LAMPADE

Lampade a incandescenza da 40 W.

- Togliere la vite che fissa la plafoniera.
- Tirare la plafoniera verso il basso.
- Svitare la lampada e sostituirla con una nuova di uguali caratteristiche.
- Rimontare la plafoniera in sequenza inversa.

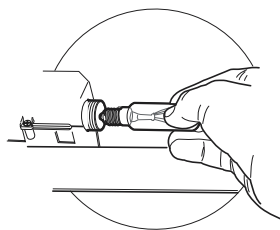

EASY DISMOUNTING

Pulizia del gruppo aspiratore dotato di

EASY DISMOUNTING

Prima di procedere alla Manutenzione del Gruppo Aspiratore
EASY CLEANING:

- Scollegare la Cappa azionando l'Interruttore bipolare interposto sull'alimentazione di Rete o agendo sull'Interruttore generale.
- Rimuovere dalla Cappa i Filtri antigrasso.
- Rimuovere i Filtri antiodore, nel caso di Cappa in Versione Filtrante.

Sganciamento del Gruppo Aspiratore

EASY DISMOUNTING

- Scollegare il Connettore di alimentazione **Ca** e quello dei comandi e illuminazione **Cmd** posti sui lati del Gruppo.
- Sorreggendo il Gruppo con una mano ruotare le levette **Lb** di bloccaggio del Gruppo Aspiratore, sganciandole dai perni.
- Tirare in avanti il Gruppo Aspiratore in modo da sganciarlo dai perni di sostegno e sfilarlo dall'Uscita aria verso il basso.
- Con un panno umido e detergente adatto, pulire il Corpo dell'Aspiratore, prestando molta attenzione a non far entrare acqua all'interno del Gruppo e nella sede dei Connettori.
- Servendosi di uno spazzolone pulire, fin dove possibile, il condotto di uscita dell'aria.
- Lasciare asciugare bene prima di rimontare.

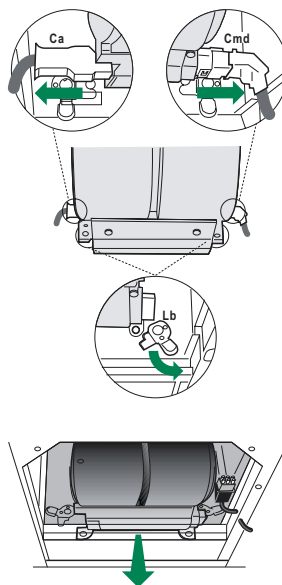



Quest'apparecchio è conforme alla norma europea sulla bassa tensione C.E.E. 73/23 relativa alla sicurezza elettrica e alle norme europee: C.E.E. 89/336 relativa alla compatibilità elettromagnetica e C.E.E. 93/68 relativa alla marcatura CE.



PICCOLI GUASTI O DISTURBI

Prima di richiedere l'**Intervento Tecnico**, eseguire le seguenti verifiche :

Rumori o vibrazioni insolite

- Verificare il serraggio delle Viti di installazione.
- Togliere gli oggetti dalla eventuale Mensola o Portamestoli o appoggiati sulla cappa.

La Cappa non si mette in funzione

- Eseguire la corretta procedura di taratura del sensore.
- Controllare la posizione del Comando motore.
- Verificare che il connettore del Cavo di alimentazione sia correttamente inserito nella presa dell' Aspiratore, posta sotto i Filtri antigrasso.
- Controllare l'inserimento della Spina di alimentazione.
- Verificare che non ci siano interruzioni sull' Alimentazione di rete.

Scarsa Aspirazione

- Lavare i Filtri antigrasso metallici o sostituire quelli sintetici; sostituire i Filtri al Carbone attivo nelle Cappe in Versione Filtrante.
- Verificare che la Tubazione di uscita aria non sia ostruita.

Richiedendo l'Intervento Tecnico, comunichi i seguenti dati, riportati sulla Targhetta attaccata all'interno del Corpo Cappa, sotto i Filtri Antigrasso: **Modello apparecchio - Codice - Data**

1. Filtrazione grassi
2. Filtrazione odori (opzionale)
3. Aspiratore
4. Illuminazione
5. Comandi

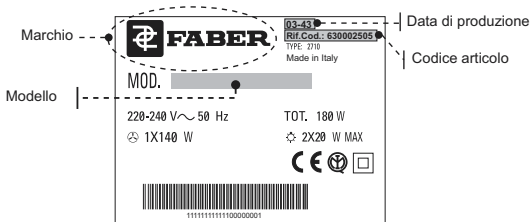
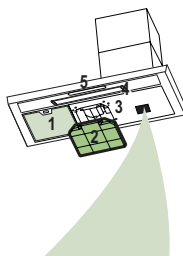

Viale XIII Luglio, 160 - 60044 Fabriano (AN) - Italy - www.faberspa.it