

LINO

COMFORT AT A REACH



AGE 60 WH
AGE 90 WH



AGE 60 A
AGE 90 A



ARC 60E X
ARC 90E X

BG ИНСТРУКЦИИ ЗА ЕКСПЛОАТАЦИЯ

SRB UPUTSTVO ZA UPOTREBU

MK УПАТСТВО ЗА УПОТРЕБА

AL UDHËZUES PËR PËRDORIM

EN INSTALLATION MANUAL

RU ИНСТРУКЦИЯ ПО ЭКСПЛУАТАЦИИ

Уважаеми Клиенти,

Благодарим Ви, че избрахте нашия продукт. Надяваме се, че той ще отговори на Вашите изисквания.

Внимателно следвайте препоръките, изложени в тази книжка и така Вашият уред ще работи ефикасно.

Не се колебайте да ни търсите при необходимост. Ние винаги ще бъдем до Вас, за да Ви сътрудним при нужда и за да Ви даваме полезна информация за всички продукти с марката „LINO“.

Моля прочетете тази книжка с инструкции, преди да изпълните каквато и да е операция!

СЪДЪРЖАНИЕ

1. ВЪВЕДЕНИЕ	4
2. ТЕХНИЧЕСКИ ЧЕРТЕЖ	4
3. ПРЕДУПРЕЖДЕНИЯ И МЕРКИ ЗА БЕЗОПАСНОСТ	5
3.1 Опасност за живота, отравяне и пожар!.....	8
Опасност от задушаване!.....	8
Опасност от пожар!.....	9
Опасност от токов удар!.....	10
Опасности от физическо увреждане!.....	10
4. РАБОТА НА АСПИРАТОРА С И БЕЗ ФИЛТЪР АКТИВЕН ВЪГЛЕН	14
5. ПОДМЯНА НА ФИЛТЪРА АКТИВЕН ВЪГЛЕН	15
6. ПОЧИСТВАНЕ И ПРЕВАНТИВНА ПОДДРЪЖКА	16
6.1 Измиване на металните филтри за мазнини в съдомиялна машина.....	17
6.2 Ръчно измиване на металните филтри за мазнини.....	17
6.3 Отстраняване/монтиране на металните филтри за мазнини.....	17
7. ПОЗИЦИОНИРАНЕ НА АСПИРАТОРА	18
7.1 Разопаковане и инсталиране на аспиратора.....	18
7.2 Препоръки за икономия на енергия.....	18
7.3 Изграждане на въздуховодни трасета при аспирационен режим на работа.....	19
7.4 Проверка на стената, към която ще се монтира аспиратора.....	20
7.5 Електрическо свързване.....	20
8. ПРЕГЛЕД НА АСПИРАТОРА	21
9. МОНТАЖ НА АСПИРАТОРА	21
9.1 Монтажен шаблон.....	21
10. КАК ДА СЕ ИЗПОЛЗВА АСПИРАТОРА	25
10.1 Сензорно управление – 5 скорости.....	25
11. ПОДМЯНА НА ЛАМПИТЕ	26
11.1 3 W LED ЛАМПА.....	26
12. ОТОРИЗИРАН ТЕХНИЧЕСКИ СЕРВИЗ	27
13. ТАБЛИЦА С ТЕХНИЧЕСКИТЕ ДАННИ НА УРЕДА	29

1. ВЪВЕДЕНИЕ

Тази книжка с инструкции и информацията относно безопасността включват цялата необходима информация за безопасен монтаж, както и за безопасна експлоатация без дефекти.

- Моля прочетете цялата информация в тази книжка с инструкции и информацията, свързана с безопасност преди използване на уреда.
- Съхранявайте книжката с инструкциите на подходящо място.
- Ако предадете този уред на други потребители, уверете се, че им предавате също и тази книжка с инструкции и информацията относно безопасността.
- Неспазването на инструкциите може да доведе до различни увреждания и дефекти на уреда.
- Моля имайте предвид, че няма да бъдем отговорни за дефекти, възникнали от неспазването на инструкциите.

Фигурите, използвани в тази книжка имат за цел да визуализират описанието на действията. В тези фигури се илюстрира само един модел аспиратор. Обаче, всички инструкции или фигури представляват също и останалите модели.

ТЕХНИЧЕСКИ ЧЕРТЕЖ

2. ТЕХНИЧЕСКИ ЧЕРТЕЖ

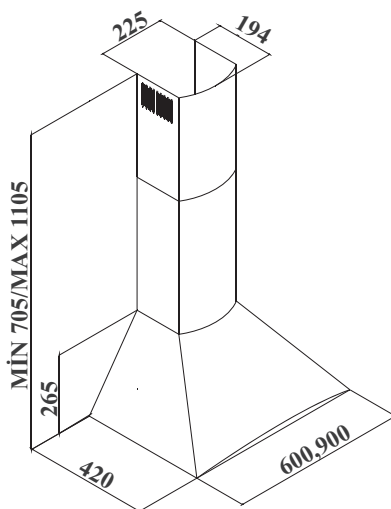

Фиг. 1 – Технически чертеж на модела

3. ПРЕДУПРЕЖДЕНИЯ И МЕРКИ ОТНОСНО БЕЗОПАСНОСТТА

- Този уред може да се използва от деца над 8 години и лица с намалени физически, сензорни или ментални възможности или с липса на опит и познания, само ако са надзирани или инструктирани относно използването на уреда по един безопасен начин и разбират евентуалните опасности.
- Децата не трябва да пипат уреда. Операции по почистване и потребителска поддръжка не трябва да се изпълняват от деца без надзор.
- Този продукт е предназначен за домакинска употреба.
- Работното напрежение на аспиратора Ви е 220-240 V ~ 50-60 Hz.
- Захранващият кабел на уреда е снабден със замасен щепсел. Кабелът трябва да се включва в заземен контакт.
- Цялото електрическо захранване трябва да се монтира от квалифициран електротехник.
- Монтажът, извършен от неоторизирани лица би могъл да доведе до влошена работа, повреда на аспиратора и инциденти.
- Захранващият кабел на уреда не трябва да се подлага на натиск или удар по време на монтажа. Захранващият кабел не трябва да се поставя в близост до нагревателни уреди, защото в такива случаи кабелът може да се разтопи и да доведе до пожар.
- Не включвайте аспиратора преди да е монтиран.
- Уверете се, че мястото на инсталирането позволява на потребителя лесно да изключи щепсела на захранващия кабел в случай на някаква опасност.
- Не докосвайте лампите на Вашия уред, когато са работили продължително време, тъй като те биха могли да се нагорещат и да изгорят ръцете Ви.
- Кухненските аспиратори са предназначение за нормално готвене и домакинско използване. При употреби, различни от предписаните, има опасност от повреда и уредът да не подлежи на гаранционно обслужване.
- Спазвайте правилата и инструкциите относно отвеждане на отработения въздух, въведени от съответните власти. (Това предупреждение не се прилага при използване на аспиратора без комин.)
- Под аспиратора не трябва да се приготвят фламбирани ястия.
- Включвайте аспиратора след поставяне на тенджерата, тиган и др. върху готварския плот. В противен случай, високата температура може да доведе до деформация на някои компоненти на аспиратора Ви.

- Изключете нагревателя на готварския плот преди да отстраните тенджерата, тигана и др.
- Не оставяйте нагорещено олио върху готварския плот. Съдове, които съдържат горещо олио могат да доведат до запалването му.
- Тъй като мазнините могат да се запалят, особено по време на приготвяне на пържени храни, бъдете внимателни относно пердетата и покривките в помещението Ви, които са в близост до зоната за готвене.
- Осигурявайте навременното почистване или подмяна на филтрите. Непочистени или неподменени на време филтри представляват опасност за пожар поради натрупаните маслени отлагания върху тях.
- Не използвайте филтриращи материали, неустойчиви на пожар, вместо фабричния филтър на аспиратора.
- Не използвайте Вашия аспиратор без метални филтри и не отстранявайте филтрите, когато той е в употреба.
- В случай на прегряване, изключете аспиратора и готварските уреди от захранването. (Изключете щепсела на уреда или изключете главния прекъсвач).
- Ако периодичното почистване на уреда Ви не се изпълнява регулярно, това може да доведе до риск от пожар.
- Изключете захранването на аспиратора преди извършването на каквато и да е операция по почистването му. (Изключете щепсела и изключете главния прекъсвач).
- Когато електрическият аспиратор се използва съвместно с устройства, захранвани с енергия, различна от електрическата, отрицателното налягане в помещението не трябва да надвишава 4 Pa (4 x 10 бара).
- Уреди, изгарящи газ или маслени горива, такива като стаини отоплители, които са разположени в същото помещение с аспиратора, трябва да бъдат изолирани от въздуховодния канал на аспиратора или те трябва да са херметични.
- Когато изграждате въздуховодното трасе за Вашия аспиратор, използвайте въздуховоди с диаметър 150 мм. В случай на необходимост от редуциране на диаметъра, то той трябва да бъде минимум 120 мм.
- Дължината на въздуховодното трасе, както и броят на ъгловите свързки трябва да бъдат сведени до минимум.
- Децата не трябва да си играят с аспиратора.
- За Вашата безопасност, използвайте предпазител „Мах 6 А“ в електрическата система на аспиратора.
- Тъй като опаковъчните материали биха могли да бъдат опасни, съхранявайте ги далече от деца.
- Ако захранващият кабел е повреден, той трябва да се подмени от производителя или оторизиран технически

сервиз или друг персонал, квалифициран на същото ниво, за да се предотвратят каквито и да са опасни ситуации.

- В случай на запалване, изключете аспиратора и готварските уреди и покрийте пламъка. Не използвайте никога вода за погасяване на пожара.
- Внимание: Достъпните части могат да станат горещи, когато аспираторът се използва с готварски уреди.
- Този уред не е предназначен да се използва от лица с физическа, сетивна и ментална инвалидност (включително деца) или такива, които нямат необходимия опит и познание относно неговата употреба, освен ако не са под надзора на лице, отговорно за тяхната безопасност.
- След монтажа на аспиратора, минималното разстояние между него и електрическия готварски плот трябва да бъде 65 см; а между аспиратора и газов готварски плот или уреди, захранвани с други горива трябва да е 75 см.
- Изходът на аспиратора не трябва да бъде свързан към комини, пренасящи и други пушеци (например: камина на газ или камина на твърдо гориво).
- Трябва да бъдете внимателни при използването на аспиратора заедно с други уреди (например такива, използващи газ, дизелови горива, въглища или отоплители, изгарящи дърва, бойлери и др.). Трябва да се отделя внимание, когато ги използвате съвместно с такива уреди, защото аспираторът би могъл да повлияе неблагоприятно на процеса им на изгаряне на горивата, поради отвеждане на въздуха от околната среда.
- Това предупреждение не се отнася при употреба на уреда, при която въздухът не се отвежда към комин.
- Когато електрическият аспиратор се използва едновременно с уреди, които използват газ или други горива, трябва да е налице достатъчна вентилация на помещението (може да не се прилага към устройства, които връщат отработения въздух обратно в помещението).
- Едновременната работа на повече от един газов готварски плот води до генериране на голяма топлина. Поради това аспиратор, монтиран над повърхността на готварския плот може да се повреди или да се запали. Не включвайте два газови готварски плота на висока температура за повече от 15 минути. Една широка газова горелка с мощност по-висока от 5kW(Уок) генерира мощност равна на тази на две газови горелки.

3.1 Опасност за живота, отравяне и пожар



ОПАСНОСТ!

Предупреждение – Опасност от задушаване

Опаковъчният материал е опасен за деца. Не позволявайте никога на децата да играят с опаковъчни материали.



ОПАСНОСТ!

Предупреждение – Смъртна опасност

Налице е животозастрашаваща опасност и опасност от задушаване поради повторна абсорбция на газове, отделени от горивния процес. По време на използване на аспиратора в аспирационен режим, освен ако не се осигурява достатъчен приток на свеж въздух, не използвайте аспиратора едновременно с устройства, които отвеждат токсични газове през комина, такива като вентилаторни, газови, маслени радиатори или котлета, изгарящи въглища и дърва, водни бойлери, водни радиатори и др. Фиг. 2



Фиг. 2 Опасност от задушаване

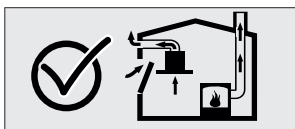

Фиг. 3

Вентилирани устройства (например газови, маслени отоплители и такива, изгарящи въглища и дърва, водни бойлери и водни радиатори) отнемат въздух за горене от мястото на монтажа и отвеждат отпадъчния газ през система за отпадъчен газ (например комин). Когато аспираторът работи, той аспирира въздуха от кухнята и съседните помещения. Ако не се осигури адекватен приток на въздух се създава вакуум. В такъв случай, токсичните газове се абсорбират от комина и канала за отпадъчния газ и се връщат обратно в помещението. Фиг. 2. Поради това, винаги трябва да се осигурява необходимия приток на свеж въздух чрез използването на т.н. компенсационен отвор. Вижте Фиг. 3. В случай, че в помещението, където се използва аспиратора не е налице компенсационен отвор, същата роля може да изиграе отварянето на най-близкия до аспиратора прозорец.

**ОПАСНОСТ!****Опасност от пожар!**

- Остатъците от мазнина във филтъра за мазнини може да се възпламенят. **Почиствайте филтъра за мазнини най- малко веднъж на всеки месец.** Не използвайте никога аспиратора без филтър за мазнини.
- Остатъците от мазнина във филтъра за мазнини може да се възпламенят. Не оставяйте никога свободен пламък (например при фламбиране) в близост до аспиратора. Позволено е аспиратора да се монтира в близост до уред, изгарящ твърдо гориво (напр. дърва или въглища), само ако има недемонтируем капак. Не трябва да се разпространяват никакви искри.
- Горещи масла и мазнини лесно се запалват. Горещи масла и мазнини не трябва никога да се оставят без надзор. Не се опитвайте никога да гасите огъня с вода. Изключете готварския плот. Погасете пламъците внимателно, използвайки капак, пожарогасително одеяло или подобен материал.
- Газови уреди, върху които не са поставени готварски съдове, създават силна топлина по време на работа. Аспираторът, разположен над готварския плот може да бъде увреден или да се запали поради тази причина. Използвайте газови готварски уреди само когато върху тях има поставен съд за готвене.
- Едновременното включване на няколко газови горелки създава голяма топлина. Аспираторът, монтиран над тях може да се повреди или запали поради тази причина. Не включвайте никога две газови горелки за повече от 15 минути на настройка с висок пламък. Голяма горелка с мощност повече от 5 kW (Уок) създава топлина, равняваща се с тази, излъчвана от две газови горелки.

**ОПАСНОСТ!****Опасност от токов удар!**

- Повреден аспиратор може да предизвика токов удар. Не включвайте никога повреден уред. Изключете щепсела от контакта и изключете главния прекъсвач. Позвънете на техническия сервиз.
- Неподходящите ремонти са предпоставка за опасности. Ремонти и подмяна на увредени захранващи кабели трябва да се извършват само от техници от техническия сервиз, обучени от нас. Ако аспираторът е повреден изключете щепсела на захранващия кабел и изключете прекъсвача. Позвънете на техническия сервиз.
- Разливането на вода в уреда може да предизвика токов удар. Не трябва да се използват почистващи уреди под високо налягане или пророструйни устройства.

**ОПАСНОСТ!****Опасност от физическо увреждане!**

- По време на монтажа има опасност от физическо увреждане поради острите ръбове. Използвайте предпазни ръкавици по време на монтажния процес.
- Поради риск от падане на аспиратора, монтажът на всички обезопасителни болтове и елементи трябва да бъде извършен, както е описано в книжката с инструкциите.
- Предмети, поставени върху уреда могат да паднат. Не поставяйте никакви предмети върху уреда.
- LED-лампите са много ярки и могат да увредят очите (Риск от група 1). Не трябва да гледате директно в работещи LED-лампи за повече от 100 секунди.

**ОПАСНОСТ!****Опасност от изгаряне, опасност от токов удар!**

- Оставете аспиратора да се охлади преди почистване или операция по поддръжката му. Изключете предпазителя или щепсела от стенния контакт.
- Съществува риск от повреда поради попадане на влага в електрониката. Не почиствайте никога компонентите на управлението с мокра кърпа.
- Повърхността може да се повреди поради неправилно почистване. Почиствайте иноксовите повърхности само по посока на нишките в тяхната структура. Не използвайте препарат за почистване на инокс за елементите на управлението.
- Повърхността би могла да се увреди поради агресивни и абразивни почистващи агенти. Не използвайте никога агресивни и абразивни почистващи агенти.
- Съществува риск от повреда поради обратното изтичане на конденз. Монтирайте канала за отвеждане на въздуха с наклон надолу. (наклон 1°).

**ОПАСНОСТ!****Опасност от пожар и физическо увреждане!**

В случай на ремонт, извършен от неоторизирани лица в несъответствие с правилата или както се изисква, изключете предпазителя или щепсела на захранващия кабел на уреда Ви. Ремонтни трябва да се изпълняват само от оторизиран технически сервиз или оторизирани експерти.

**ЗАБЕЛЕЖКА**

Ако уредът не работи добре или се повреди, изключете предпазителя или щепсела на захранващия кабел и позвънете на оторизиран сервиз.

**ЗАБЕЛЕЖКА**

Ако захранващият кабел е повреден, той трябва да се подмени от производителя или негов оторизиран технически сервиз или друг персонал, квалифициран на същото ниво, за да се предотвратят всякакви опасни ситуации.

**ЗАБЕЛЕЖКА!**

Ако крушките на аспиратора Ви не светят, изключете предпазителя или щепсела на захранващия кабел на уреда Ви, след което сменете крушката (първо изчакайте крушките да се охладят).

**ВНИМАНИЕ!**

Достъпните части на аспиратора могат да се нагорещят, когато се използват с готварски уреди.

**ОПАСНОСТ!**

Тръбата за отвеждане на изходящия въздух от аспиратора не трябва да се включва в комин, пренасящ дим, изпускан от устройства, които използват газ или други горива.

Причини за повреди

**ВНИМАНИЕ!**

Опасност от повреда поради корозия. Винаги включвайте аспиратора по време на готвене за предотвратяване образуването на конденз. Кондензът може да предизвика корозия. Подменяйте неработещите крушки веднага за предотвратяване претоварването на останалите лампи. Проникване на влага в електронните компоненти е предпоставка за повреда. Не почиствайте никога елементите на управлението с мокра кърпа. Повърхността на тялото на аспиратора би могла да се увреди поради неправилен процес на почистване. Почиствайте иноксовите повърхности само по посока на нишките в структурата на инокса. Не използвайте препарат за инокс за почистване на елементите на управлението. Повърхността би могла да се увреди поради използване на агресивни и абразивни почистващи препарати. Не използвайте никога агресивни и абразивни почистващи препарати. Съществува опасност от повреда вследствие обратно изтичане на втечен конденз. Монтирайте въздуховодния канал с малък наклон надолу (наклон 1°) спрямо аспиратора.

4. РАБОТА НА АСПИРАТОРА С И БЕЗ ФИЛТЪР АКТИВЕН ВЪГЛЕН



Можете да използвате този уред в аспирационен режим или във филтриращ режим.

Аспирационен режим на работа

Аспирираният въздух преминава през металните филтри и се извежда навън чрез въздуховодна система. Фиг. 4

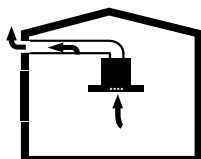

Фиг. 4 Извеждане на въздуха без филтър активен въглен

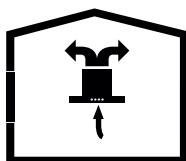

Фиг. 5 Циркулация на въздуха при филтриращ режим на работа



Фиг. 6 Снимка на филтър активен въглен

**ВНИМАНИЕ!**

Ако отработените газове се абсорбират обратно в помещението, това може да доведе до отравяне. Аспирираният въздух не трябва да се включва в действащ комин, пренасящ дим или отпадъчен газ от други уреди; или в комин, използван за вентилация на местата, където са монтирани източници на топлина.

- Ако се налага да изведете аспирирания въздух в недействащ комин за дим и отпадъчен газ е необходимо да получите разрешение от фирма, оторизирана за почистване на комини.
- Ако аспирираният въздух се извежда навън през външната стена, трябва да се използва безопасен въздуховод с външна решетка.

Филтриращ режим на работа

Аспирираният въздух преминава през металните филтри, след това през филтъра активен въглен и се връща обратно в кухнята. Фиг. 5



При филтриращ режим на работа трябва да монтирате филтър активен въглен в аспиратора за улавяне на субстанциите, които водят до миризми в кухнята. Консултирайте се с Вашия търговец за различните опции, налични за използване във Вашия аспиратор при филтриращ режим на работа. Можете да закупите аксесоарите, необходими за този процес от съответните търговски обекти, оторизирани сервизи или центрове за продажба он-лайн. /Фиг. 6/

5. ПОДМЯНА НА ФИЛТЪР АКТИВЕН ВЪГЛЕН AF 90

При помещения без комин, филтърът активен въглен трябва да се използва за филтриране на въздуха и връщането му обратно в тях. Филтърът активен въглен трябва да се закупи от търговеца, от където сте закупили аспиратора. Изключете аспиратора от захранването преди да смените филтъра активен въглен. Тъй като филтърът активен въглен се използва в кухни без отвор за комин, той трябва да се подменя на всеки 3-5 месеца в зависимост от употребата.

Филтърът активен въглен не трябва никога да се измива. Филтрите за мазнини трябва да са монтирани в уреда, независимо дали се използва или не филтър активен въглен. Не използвайте Вашия аспиратор без монтирани филтри за мазнини.

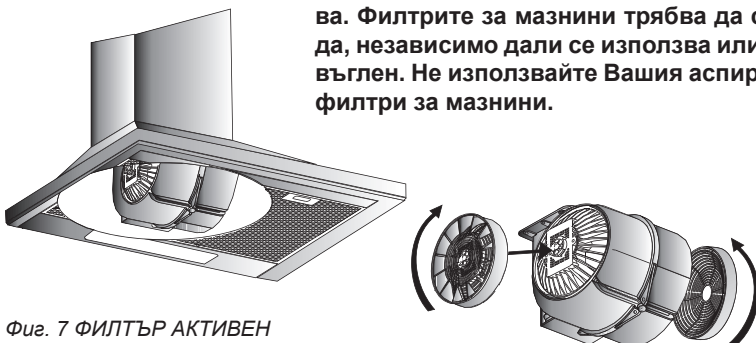

Фиг. 7 ФИЛТЪР АКТИВЕН ВЪГЛЕН

Подмяна на филтъра активен въглен

1. Демонтирайте металните филтри за мазнини.
2. Поставете филтъра активен въглен в свързващите канали на мотора и го завъртете по посока на часовниковата стрелка. Фиг. 7
3. Уверете, че филтърът е стабилно фиксиран към моторната група. Фиг. 7
4. Монтирайте обратно металните филтри за мазнини на аспиратора.



Ако филтърът активен въглен не се фиксира стабилно, той може да падне и да увреди аспиратора Ви.



ОПАСНОСТ!

Не измивайте никога филтрите активен въглен. Съхранявайте филтрите активен въглен далече от достъпа на деца.

6. ПОЧИСТВАНЕ И ПРЕВАНТИВНА ПОДДРЪЖКА

**ВНИМАНИЕ!**

Почистване и потребителска поддръжка на аспиратора не трябва да се извършва от деца без надзор.

- Преди всяка поддръжка и почистване, щепселът на аспиратора трябва да се изключи от контакта и уредът трябва да е неактивен.
- Повърхността на аспиратора може да се увреди от използването на агресивни и абразивни почистващи препарати. Не използвайте никога агресивни и абразивни почистващи препарати. Набавяйте си почистващи и предпазни субстанции, които са подходящи за Вашия уред от търговската мрежа след консултация с оторизиран технически сервиз. Повърхността на уреда и компонентите на управлението са чувствителни на надраскване.
- Почиствайте повърхностите с мека и влажна кърпа, препарат за измиване на съдове или неутрален препарат за почистване на стъкло. Размекнете сухата, залепнала мръсотия с мокра кърпа. Не изстъргвайте!
- Не е подходящо да се използват сухи кърпи, гъби, които могат да надраскат повърхността, препарати, които изискват натриване и други агресивни почистващи препарати, съдържащи пясък, сода, киселина или хлор.
- Почиствайте повърхностите от инокс само по направление на нишките в структурата му.
- Не използвайте препарати за почистване на инокс и мокри кърпи за компонентите на управлението. Почистване на металните филтри за мазнини: Използваните метални филтри за мазнини задържат мазните частици във влагата и изпаренията, генерирани в кухнята. Почиствайте металните филтри за мазнини всеки месец при нормални условия на експлоатация (1 до 2 часа на ден).
- Не използвайте изключително ефективни, киселинни или алкални почистващи препарати за измиването на металните филтри за мазнини.
- При почистване на металните филтри за мазнини, почистете също и носещите части на филтрите в уреда с влажна кърпа.
- Можете да измивате металните филтри за мазнини в съдомиялна или на ръка.

6.1 Измиване на металните филтри за мазнини в съдомиялна

В случай на измиване в съдомиялна, може да се получи лека промяна в цвета. Това няма да повлияе на функционирането на металния филтър за мазнини.

- Не измивайте силно замърсените металните филтри за мазнини заедно със съдовете.
- Поставете металните филтри за мазнини свободно в съдомиялната машина. Металните филтри за мазнини трябва да се поставят в съдомиялната машина без никакъв натиск върху тях.

6.2 Ръчно измиване на металните филтри за мазнини

За упорити замърсявания, можете да използвате специален разтворител на мазнини. Можете да закупите такъв препарат от търговската мрежа.

- Размекнете отлаганията по металните филтри за мазнини в гореща вода с препарат за измиване на съдове или обезмаслител.
- Използвайте четка за почистване и изчакайте водата да изтече напълно от филтрите.
- Изплакнете грижливо филтрите след почистването им.
- При почистването може да се получи лека промяна в цвета на филтрите, но това няма да повлияе на ефективността им.

ВНИМАНИЕ

Благодарение на регулярното почистване на металните филтри за мазнини се предотвратява опасността от пожар, създавана от прекомерната топлина, която се генерира по време на пържене.

6.3 Отстраняване / монтиране на метален филтър за мазнини

При монтиран аспиратор:

- Изтеглете алуминиевия филтър надолу, натискайки палчета на закопчалката му.
- Извършете операцията в обратен ред, за да монтирате филтъра.
- При монтажа се уверете, че филтърът е стабилно фиксиран към корпуса на аспиратора.

7. ПОЗИЦИОНИРАНЕ НА АСПИРАТОРА

След приключване на монтажа на аспиратора, минималното разстояние между него и какъвто и да е електрически готварски плот трябва да бъде 650 мм и 750 мм между аспиратора и какъвто и да е газов готварски уред или уреди, изгарящи други видове горива. Фиг. 8

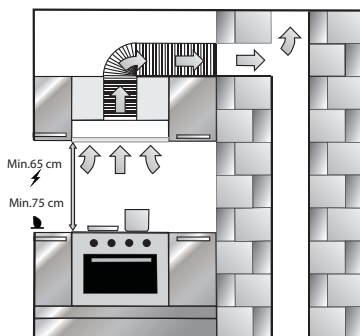

Фиг. 8 МОНТИРАНЕ НА АСПИРАТОРА

7.1 Разопаковане и монтиране на аспиратора

- Отворете внимателно опаковката и извадете аспиратора от нея. Проверете дали Вашия уред не е деформиран.
- Съобщете веднага на превозвача, ако има транспортни проблеми.
- Не разрешавайте на децата да играят с опаковъчните материали!!!
- В случай на констатирани повреди, преди монтажа се консултирайте с най-близкия сервизен център.

7.2 Препоръки за икономия на енергия



Новият Ви уред е изключително енергоспестяващ. Тук ще намерите някои препоръки за това как да спестите повече енергия при използването на Вашия аспиратор и някои съвети, изисквани за правилното изхвърляне като отпадък на уреда Ви.

Пестете енергия

- Осигурете необходимия приток на въздух, за да позволите аспиратора Ви да работи ефективно и с ниско ниво на шум, чрез съответния компенсационен отвор.

- Регулирайте скоростта в съответствие с интензивността на отделянето на готварски изпарения. Използвайте интензивната скорост само в случай на необходимост. По-ниска скорост означава по-ниска консумация на енергия.
- При наличие на силни изпарения изберете по-висока скорост на работа. Аспираторът трябва да работи толкова продължително, колкото е необходимо да филтрира изпаренията от процеса на готвене, които вече са се разпространили в кухнята.
- Изключвайте аспиратора, когато не е потребен.
- Сменяйте редовно филтрите активен въглен.
- Редовно почиствайте металните филтри за мазнини, тъй като замърсените филтри биха блокирали преминаването на въздуха през тях, което ще намали ефективността на Вашия аспиратор и създават опасност от пожар.

7.3 Изграждане на въздуховодни трасета при аспирационен режим на работа

Отработените газове, ако се абсорбират обратно, могат да доведат до отравяне. Отработеният въздух не трябва да се включва в действащ комин, пренасящ дим или отпадъчен газ от други уреди; или в комин, използван за вентилация на местата, където са монтирани източници на топлина. Ако желаете да изведете отработения въздух в недействащ комин за дим и отпадъчен газ е необходимо да получите разрешение от оторизирана за почистване на комини фирма. Ако отработеният въздух се извежда навън през външната стена, трябва да се използва телескопична тръба с външна решетка.

Информация: Производителят на аспиратора не може да бъде отговорен за дефекти, предизвикани от изграденото въздуховодно трасе.

- Уредът показва най-висока ефективност, когато се използва въздуховодна система COMPAIR FLOW 150 или тръба с максимално голям диаметър.
- Не може да се постигне оптимална аспирация и шумът на аспиратора се увеличава, когато се използват дълги и необработени въздуховодни тръби и множество тръбни елементи или тръби с диаметър по-малък от 150 мм.
- Тръбите или маркучите, използвани за изграждане на въздуховодно трасе трябва да са изработени от незапалими материали.

Кръгли въздуховоди

Препоръчва се вътрешния диаметър да бъде 150 мм или най-малко 120 мм.

Плоски въздуховоди

За постигане на най-висока ефективност е препоръчително да се използва въздуховодна система COMPAIR FLOW 150 (вижте www.leksgroup.com).

- Плоските канали не трябва да имат остри извивки.
- Използвайте уплътнителни ленти при различни диаметри на тръбите.

7.4 Проверка на стената, към която ще се монтира аспиратора

- Стената трябва да бъде гладка, права и да има достатъчно носеща способност.
- Дълбочината на пробиване на отворите трябва да отговаря на дължината на винтовете. Дюбелите трябва да се монтират добре в отворите.
- Винтовете и дюбелите в окомплектовката на уреда са подходящи за използване при твърди монолитни стени. Използвайте подходящи материали за фиксиране при различни строителни конструкции (например за гипскартон, газобетон, кухи тухли).

7.5 Електрическо свързване**ПРЕДУПРЕЖДЕНИЕ****Опасност от токов удар!**

Компонентите в уреда могат да имат остри ръбове. Захранващият кабел може да се повреди от тях. Не огъвайте и не притискайте захранващия кабел по време на монтажа.

Необходимата информация за свързването е посочена върху табелката с данните, намираща се вътре в уреда; за да се види тази табелка трябва да се отстранят металните филтри за мазнини.

Дължина на захранващия кабел: прибл. 1.3 м

Този уред отговаря на изискванията на Европейската Директива за електромагнитна съвместимост.

ПРЕДУПРЕЖДЕНИЕ**Опасност от токов удар!**

Трябва винаги да бъде възможно изключването на уреда от електрическата инсталация. Уредът трябва да е включен в защитен контакт, който е монтиран в съответствие с нормативните изисквания. Ако щепселът не е достъпен след монтажа или по време на извършването на необходимите фиксиращи свързки, трябва да се монтира многополюсен ключ, имащ хлабина между контактите най-малко 3 мм. Фиксиращото свързване трябва да се извърши само от специалист по електротехника.

8. ОБЩ ИЗГЛЕД НА АСПИРАТОРА



- 1) Горен комин
- 2) Долен комин
- 3) Преден панел
- 4) Управление
- 5) Осветление
- 6) Алуминиев филтър
- 7) Корпус

МОНТАЖ НА АСПИРАТОРА

9. МОНТАЖ НА АСПИРАТОРА

9.1 Монтажен шаблон

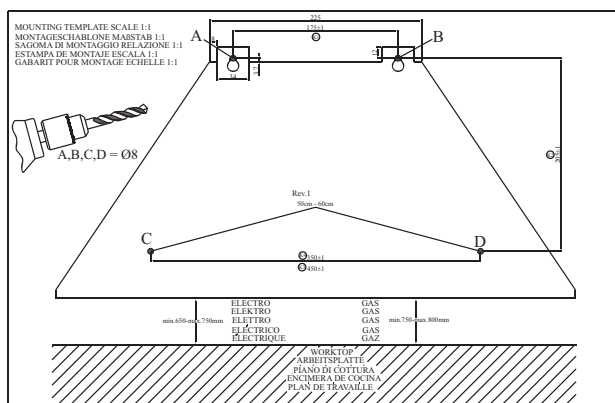

Фиг. 9 Монтажен шаблон



Фиг. 10

Фиксиране на пластмасовия възвратен клапан

Преди да монтирате аспиратора, трябва да фиксирате пластмасовия възвратен клапан /Фиг. 10/ върху отвора за изходящия въздух на аспиратора посредством винтовете, доставени с окомплектовката. /Фиг. 11/



Фиг. 11

Подготовка за монтаж на планката за окачване на аспиратора

За да подготвите планката за окачване готова за монтаж, трябва да я изтеглите нагоре (ако не е фиксирана) и да завинтите винтове отново. В случай, че планката е фиксирана, то тя няма да има необходимост от регулиране. Фиг. 12

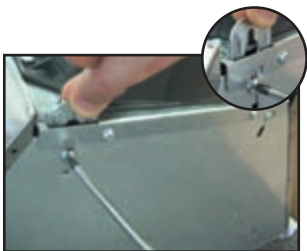

Фиг. 12

Пробиване на отворите за окачване на аспиратора

Фиксирайте монтажния шаблон върху повърхността, където ще се монтира аспиратора и пробийте отвори в точките А, В, С и D със свредло с Ø10 мм. За фиксиране на монтажната планка за декоративните комини, моля използвайте свредло с Ø6 мм, като се съобразите с минималната дистанция между аспиратора и готварския плот.

Набиване на дюбелите в стената

Набийте дюбели с Ø10 мм в пробитите отвори (А, В, С, D) за винтовете за окачване на аспиратора. Набийте двата дюбела с Ø6 мм в отворите за монтажните планки на комина. Фиг. 13



Фиг. 13

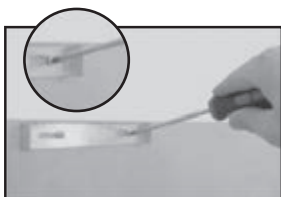

Фиг. 14

Фиксирайте планката за монтажа на комина, която сте поставили върху стената, с доставените с уреда винтове 3,9x22 в дюбелите Ø6 мм. Фиг. 14



Фиг. 15

Завиване на винтовете за окачване на аспиратора

Завийте винтовете 5,5x45 в дюбелите Ø10 мм (А, В), които вече сте набили в стената. Трябва да оставите разстояние от 5 мм между главата на винта и стената. Фиг. 15



Фиг. 16

Фиксиране на коминния аспиратор

В случай, че планката е фиксирана, то тя няма необходимост от регулиране. Окачете аспиратора върху винтовете в планката за окачване и го фиксирайте. Фиг. 16

Аспираторът трябва да се монтира през прореза, намиращ се отзад на аспиратора и след това да затегнете винтовете. Фиг. 17, 18 и 19



Фиг. 17



Фиг. 18



Фиг. 19



Фиг. 20

Фиксирайте аспиратора в точките С и D с винтове 5,5x45. Фиг. 20



Фиксиране на въздуховода на аспиратора

Монтирайте пластмасовия възвратен клапан към единия край на въздуховода. Моля уверете се, че сте фиксирали другата страна на въздуховода към комина в кухнята. Моля бъдете сигурни, че тази връзка е достатъчно стабилна, за да не се наруши, когато аспираторът се пусне на най-висока скорост. Фиг. 21

Фиг. 21



Монтиране на декоративните комини около тялото на аспиратора. Фиг. 22

Фиг. 22



За да монтирате горния комин, придвижете го нагоре и го фиксирайте с винтовете в горния му край към планката за монтажа на комините, която е предварително фиксирана към стената. Фиг. 23

Фиг. 23

Огъванията и извивките в алуминиевия въздуховод намаляват капацитета на аспирация, поради което използвайте възможно най-малко на брой огъвания и извивки. Фиг. 24



Правилно

Фиг. 24



Неправилно

10. КАК ДА СЕ ИЗПОЛЗВА АСПИРАТОРА

10.1 Сензорно управление – 5 скорости

Отстранете защитното фолио от инковите повърхности след монтажа на аспиратора.

Избор на скорост: Аспираторът има 5 степени на аспирация. Всяка една от 5-те скорости се избира в съответствие с изпаренията на готвене и пържене. Моторът се стартира с натискане **X** на контролния бутон на предния панел. Скоростта се увеличава с натискане на бутона **+** и се намалява чрез натискане на бутона **-**. Автоматичната функция „таймер“ е налична в моделите с електронен дистанционен контрол. Когато натиснете бутона **⌚** за повече от 2 секунди, функцията „таймер“ ще бъде включена за 15 минути. Когато таймерът е включен, дисплеят ще сигнализира и моторът ще се изключи автоматично след 15 минути. Моля използвайте аспиратора и готварския уред едновременно, за да се гарантира циркулация на въздуха. Извършвайки това, силата на аспирация ще се повлияе положително. Препоръчваме Ви да оставите аспиратора включен няколко минути, след като готвенето е приключило, за да се отстранят останалите миризми и изпарения.



Осветление

Аспираторът има 2 лампи и един контролен бутон, който контролира осветлението. Натиснете съответния бутон, за да включите осветлението.

Периоди на почистване на алуминиевия филтър

Филтърът трябва да се почиства, когато символът „C“ се появи на дисплея или на всеки 2-3 седмици (според интензивността на експлоатация). След почистване и подмяна на филтрите на местата им трябва да се натисне бутона **X** за повече от 3 секунди (при изключен аспиратор), за да изчезне символа „C“ от дисплея. Тогава на дисплея ще се появи символа „E“ и аспираторът ще започне да работи нормално. Ако желаете да продължите да използвате аспиратора без да изтривате символа „C“, активираната скорост ще се появи за 1 секунда, когато натиснете бутона **X**, след което символът „C“ ще се появи още веднъж и моторът ще продължи да работи.

ЗАБЕЛЕЖКА: Символът „C“ ще се появи след като сте използвали продукта в течение на 60 часа.

11. ПОДМЯНА НА ЛАМПИТЕ

11.1 3 W LED ЛАМПА



Мощност на лампата (W)	3
Фасунга / Цокъл	GZ 10
Напрежение на лампата (V)	220-240
Размер (mm)	53x50 mm
ILCOS Код	DR/F3-220-240- GZ10-50-53
Енергиен клас	F

**ВНИМАНИЕ!**

По време на подмяната на лампите, контактите на фасунгата са под напрежение. Преди подмяната, изключете уреда, изключвайки щепсела или изключвайки централния прекъсвач.

**ОПАСНОСТ!**

LED светлините са много ярки и могат да повредят очите (група на риск 1). Не трябва да гледате директно работещи LED светлини за повече от 100 секунди.

**ВНИМАНИЕ!**

Използвайте само лампи със същата мощност и от същия тип.



Свържете се с търговеца или с центъра за обслужване на клиенти, когато някоя лампа на уреда не работи.

 **max 3 W**

Това показва максималната консумация на мощност на лампата. Трябва да се използва лампа със същата мощност при подмяна на неработещата.



За да разберете номиналната мощност на лампата, използвана в продукта, вижте табелката с данните на уреда, намираща се вътре в продукта.



Фиг. 25
Символ на
IEC LED лампа

Фиг. 26

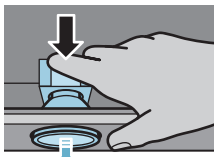

Фиг. 27



Трябва да се използват само самозащитена волфрамова LED лампа, LED лампа или самозащитена металохалогенна лампа.

За да смените лампата, натиснете надолу върху фасунгата на лампата отзад, завъртете я на един четвърт оборот обратно на часовниковата стрелка и я извадете, теглейки я надолу. (Фиг. 26)

Сменете лампата, като монтирате нова лампа със същите спецификации (Фиг. 27)

ОТОРИЗИРАН ТЕХНИЧЕСКИ СЕРВИЗ

12. ОТОРИЗИРАН ТЕХНИЧЕСКИ СЕРВИЗ

Ако осветлението не работи:

- Уверете се, че щепселът е включен в контакта и че предпазителите не са изгорели.
- Проверете крушките. Уверете се, че сте изключили уреда от захранването преди да извършите тази проверка. Затегнете крушките, ако са се разхлабили; можете да подмените крушките, ако все още не работят.

Възможни неизправности и какво да направите преди да позвъните на Техническия Сервиз:

А) Ако уредът изобщо не работи:

- Проверете да се уверите дали щепселът на аспиратора е включен или дали щепселът е правилно включен в контакта.
- Проверете предпазителя, към който е включен аспиратора, както и главния предпазител на дома Ви.

Ако работата на уреда е незадоволителна или създава много голям шум при работа:

- Подходящ ли е диаметъра на въздуховода на аспиратора? (мин. 120 мм).
- Чисти ли са металните филтри за мазнини? Моля проверете.
- Ако използвате аспиратора във филтриращ режим на работа, уверете се, че филтрите активен въглен не са по-стари от 3 месеца.
- Уверете се, че вентилация на кухнята Ви е достатъчна, за да осигурите въздушен капацитет. Ако все още не сте удовлетворени от работата на уреда, консултирайте се с оторизирания технически сървиз.

Възможни неизправности и отстраняването им

Описание на неизправността	Причина	Отстраняване
Уредът не работи	Проверете захранването	Напрежението на ел.инсталацията трябва да е 220-240V 50 Hz, а аспираторът трябва да е включен към заземен контакт.
Осветителната лампа не работи	Проверете захранването	Напрежението на ел.инсталацията трябва да е 220-240V 50 Hz, а аспираторът трябва да е включен към заземен контакт.
Осветителната лампа не работи	Проверете захранването	Ключът за осветлението трябва да е включен (на позиция „On“)
Осветителната лампа не работи	Проверете крушките	Крушките трябва да са изправни
Дебитът на входящия въздух е нисък	Проверете алуминиевия филтър	Алуминиевият касетъчен филтър трябва да се измива веднъж месечно при нормални условия на експлоатация.
Дебитът на входящия въздух е нисък	Проверете отвора за изходящия въздух	Отворът за изходящия въздух трябва да бъде свободен и диаметъра на използвания въздуховод да е не по-малък от 120 мм.
Дебитът на входящия въздух е нисък	Проверете филтъра активен въглен	При аспиратори, които работят на филтри активен въглен, филтрите трябва да се подменят веднъж на максимум 3 месеца при нормални условия на експлоатация.
Аспираторът не отвежда въздуха (при филтриращ режим на работа)	Проверете алуминиевия филтър	Алуминиевият касетъчен филтър трябва да се измива ежемесечно при нормални условия на експлоатация.
Аспираторът не отвежда въздуха (при филтриращ режим на работа)	Проверете филтъра активен въглен	При аспиратори, които работят на филтри активен въглен, филтрите трябва да се подменят веднъж на максимум 3 месеца при нормални условия на експлоатация.

13. ТАБЛИЦА С ТЕХНИЧЕСКИТЕ ДАННИ НА УРЕДА

Напрежение	220 – 240 V 50 Hz
Клас на изолация на мотора	F
Клас на изолация	КЛАС I

Този уред съответства на Директива 2014/30/ЕС за Електро-магнитна съвместимост и на Ниско-волтовата Директива (LVD) 2014/35/ЕС

Този уред съответства на Директивана Европейския съюз за Рециклиране на електрическо и електронно оборудване (WEEE),[®]

Символът  върху продукта или неговата опаковка показва, че този продукт не трябва да се изхвърля заедно с битовите отпадъци. Вместо това, той трябва да се предаде в специализиран пункт за рециклиране на електрическо и електронно оборудване. Осигурявайки правилното изхвърляне на този продукт, вие спомогате за предотвратяване на възможните отрицателни въздействия върху околната среда и човешкото здраве, които биха възникнали в резултат на неправилната обработка на изхвърления продукт. За по-подробна информация относно рециклирането на този продукт се обърнете към местната градска управа, фирмата за събиране на домакински отпадъци или магазина, от който сте закупили уреда.

Postovani korisnici

Zahvaljujemo vam sto ste izabrali nas proizvod, sinonim za kvalitet i sigurnost. Nadamo se dace isti da odgovori vasim potrebama i zahtevima. Kada god smo vam potrebni ne dvoumite se potrazite nas. Mi cemo uvek biti uz vas kada god vam je potrebno za saradnju i za pruzanje svih potrebnih informacija vezanih za proizvode „LINO“.

Molimo Vas da pročitate ovu knjižicu sa uputstvima pre nego što obavite bilo koju operaciju!

SADRŽAJ

1. UVOD	32
2. TEHNIČKI CRTEŽ	32
3. UPOZORENJA I MERE BEZBEDNOSTI.....	33
3.1 Opasnost po život, trovanje i požar!.....	36
Opasnost od gušenja!.....	36
Opasnost od požara!.....	37
Rizik od električnog udara!.....	38
Opasnosti od fizičke onesposobljenosti!	38
4. RAD ASPIRATORA SA I BEZ FILTERA SA AKTIVNIM UGLJEM	42
5. ZAMENA FILTERA SA AKTIVNIM UGLJEM	43
6. ČIŠĆENJE I PREVENTIVNO ODRŽAVANJE.....	44
6.1 Čišćenje metalnih filtera za masnoću u mašini za pranje posuđa	45
6.2 Ručno pranje metalnih filtera za masnoću.....	45
6.3 Uklanjanje / montaža metalnih filtera za masnoću.....	45
7. POZICIONIRANJE ASPIRATORA.....	46
7.1 Raspakivanje i montiranje aspiratora.....	46
7.2 Preporuke za uštedu energije.....	46
7.3 Izgradnja vazdušnih kanala u režimu aspiracije	47
7.4 Proverite zid na koji će biti postavljen aspirator	48
7.5 Električno povezivanje	48
8. PREGLED ASPIRATORA	49
9. MONTAŽA ASPIRATORA	49
9.1 Montažni šablon.....	49
10. KAKO KORISTITI ASPIRATOR.....	53
10.1 Senzorsko upravljanje - 5 brzina.....	53
11. ZAMENA SIJALICE	54
11.1 3 W LED sijalica.....	54
12. OVLAŠĆENI TEHNIČKI SERVIS.....	55
13. TABELA TEHNIČKIH PODATAKA UREĐAJA	57

1. UVOD

Ovaj priručnik sa instrukcijama i informacijama o bezbednosti uključuje sve neophodne informacije koje su potrebne za bezbednu montažu i sigurnu upotrebu bez oštećenja.

- Pre upotrebe uređaja molimo Vas da pročitate sve informacije u ovom uputstvu o upotrebi i bezbednosti.
- Držite knjižicu sa uputstvima na odgovarajućem mestu.
- Ako predajete ovaj uređaj drugim korisnicima, vodite računa da im date i ova uputstva i bezbednosne informacije.
- Nepoštovanje uputstava može dovesti do različitih vrsta oštećenja i defekata u uređaju.
- Molimo Vas da imate u vidu da nećemo biti odgovorni za kvarove nastale zbog nepoštovanja uputstava.

Slike koje su korišćene u ovoj knjižici imaju za cilj da vizuelizuju opis akcija. Ove slike samo ilustruju jedan model aspiratora. Međutim, sva uputstva i slike predstavljaju takođe i druge modele.

TEHNIČKI CRTEŽ

2. TEHNIČKI CRTEŽ

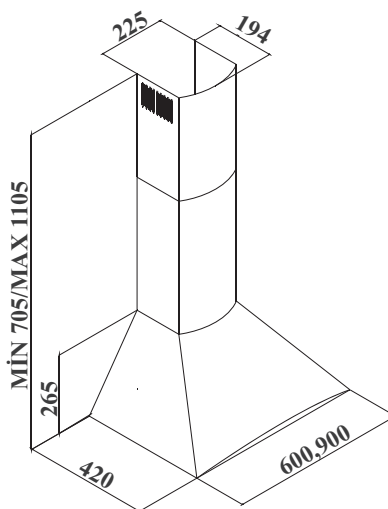

Sl. 1 – Tehnički crtež modela

3. UPOZORENJA I MERE BEZBEDNOSTI

- Ovaj uređaj mogu koristiti deca preko 8 godina i osobe sa smanjenim fizičkim, senzornim ili mentalnim sposobnostima, ili nedostatkom iskustva i znanja, samo ukoliko su pod nadzorom ili ako su upućeni kako da koriste uređaj na bezbedan način, kao i da razumeju potencijalne opasnosti.
- Deca ne smeju da dodiruju uređaj. Čišćenje i održavanje ne treba da obavljaju deca bez nadzora.
- Ovaj proizvod je namenjen za kućnu upotrebu.
- Radni napon Vašeg aspiratora je 220-240 V ~ 50-60 Hz.
- Kabal za napajanje uređaja opremljen je utikačem. Kabal mora biti priključen u uzemljenu utičnicu.
- Sva električna povezivanja mora obaviti kvalifikovani električar.
- Montaža koja je izvedena od strane neovlašćenih lica može dovesti do nekvalitetnog rada, oštećenja aspiratora i incidenata.
- Kabal za napajanje uređaja ne sme biti pod pritiskom ili udaren tokom montaže. Kabal za napajanje ne sme biti postavljen u blizinu grejnih tela, jer se u takvim slučajevima kabal može istopiti i izazvati požar.
- Nemojte priključivati aspirator pre nego što ga montirate.
- Proverite da li mesto ugradnje omogućava korisniku da lako izvuče kabal za napajanje u slučaju opasnosti.
- Nemojte dirati osvetljenje na uređaju kada ono radi duže vreme, jer sijalice mogu biti vruće i možete opeći ruke.
- Kuhinjski aspiratori su namenjeni za normalno kuvanje i upotrebu u domaćinstvu. Kada se koristi na način osim propisanog javlja se opasnost od oštećenja i uređaj ne podleže garanciji.
- Pridržavajte se pravila i uputstava o izvođenju prerađenog vazduha koji su uvedeni od strane odgovarajućih zakonskih organa. (Ovo upozorenje ne važi kada koristite aspirator bez dimnjaka.)
- Uključite aspirator nakon postavljanja lonaca, šerpi, džezvi na šporet/ ploču. U suprotnom, visoka temperatura može prouzrokovati deformacije pojedinih komponenti aspiratora.
- Isključite grejač ploče/ ringlu šporeta pre no što ćete skloniti lonac, šerpu i slično posuđe.
- Nemojte ostavljati vruća ulja na kuhinjskoj površini za kuvanje. Posude koje sadrže vruće ulje mogu izazvati požar.
- Pošto masti mogu da se zapale, posebno tokom prženja hrane, pazite na zavese i stolnjake u prostoriji koji su u blizini zone za kuvanje.

- Blagovremeno sprovedite čišćenje ili zamenu filtera. Zaprjani ili nezamenjeni filteri predstavljaju opasnost od požara zbog nagomilanih masnih naslaga na njima.
- Nemojte koristiti filtracione materijale, koji nisu otporni na vatru, umesto fabričkih filtera aspiratora.
- Nemojte koristiti aspirator bez metalnih filtera ili odstranjivati filtere kada je aspirator uključen.
- U slučaju pregrevanja, isključite aspirator sa napajanja kao i uređaj za kuvanje. (Isključite utikač uređaja ili glavni prekidač).
- Ukoliko ne čistite Vaš uređaj periodično to može dovesti do opasnosti od pojave požara.
- Isključite aspirator pre nego što izvršite bilo kakvu operaciju čišćenja. (Isključite utikač i isključite glavni prekidač).
- Kada se koristi električni aspirator zajedno sa uređajima koji koriste energiju osim električne, negativni pritisak u prostoriji ne sme prelaziti 4 PA (4 x 10 bara).
- Uređaji koji rade na zapaljivi gas ili naftu poput sobne grejalice, a koji se nalaze u istoj prostoriji sa aspiratorom moraju biti izolovani od vazdušnog kanala/cevi aspiratora ili moraju biti hermetični.
- Kada pravite kanal za izlaz vazduha Vašeg aspiratora, koristite cevi prečnika od 150 mm. U slučaju potrebe za smanjenjem prečnika, on mora biti najmanje 120 mm.
- Dužina vazdušnog kanala kao i broj uglova mora biti sveden na minimum.
- Deca ne bi trebalo da se igraju sa aspiratorom.
- Radi Vaše bezbednosti, koristite osigurač „Max 6 A“ u električnom sistemu aspiratora.
- Kako ambalažni materijali mogu biti opasni, držite ih dalje od dece.
- Ako je kabal za napajanje oštećen, on mora biti zamenjen od strane proizvođača ili ovlašćenog tehničkog servisa ili drugog osoblja koje je obučeno na istom nivou kako bi se izbegle bilo kakve opasne situacije.
- U slučaju požara, isključite aspirator i uređaj za kuvanje i pokrijte plamen. Nikada nemojte koristiti vodu za gašenje vatre.
- Pažnja: pristupačni delovi mogu da se zagreju kada se aspirator koristi uporedo sa uređajima za kuvanje.
- Ovaj proizvod nije namenjen za upotrebu od strane osoba sa fizičkim, senzornim i mentalnim invaliditetom (uključujući i decu) ili za osobe koje nemaju potrebno iskustvo i znanje o upotrebi uređaja, osim ako su pod nadzorom lica koje je odgovorno za njihovu bezbednost.
- Nakon postavljanja aspiratora minimalna udaljenost između njega i električne ploče mora biti 65 cm; a između aspiratora

i ploče/šporeta na plin ili uređaja koji troši druga goriva mora biti 75 cm.

- Izlaz aspiratora ne treba da bude povezan na dimnjak koji nosi dim i isparenja (npr. kamin na gas ili kamin na čvrsto gorivo).
- Morate biti oprezni kada koristite kuhinjski aspirator sa drugim uređajima (na primer takvima koji koriste plin, dizel gorivo ili ugalj, drva, kotlovi, itd). Neophodno je da obratite pažnju kada ih koristite zajedno sa takvim uređajima jer aspirator može negativno uticati na njihov proces sagorevanja goriva zbog izvođenja vazduha iz prostorije.
- Ovo upozorenje se ne odnosi na korišćenje uređaja gde se vazduh ne ispušta u dimnjak.
- Kada se koristi električni aspirator sa uređajima koji koriste gas ili druga goriva, mora postojati dovoljno ventilacije u prostoriji (ne može se primeniti na uređajima koji vraćaju izduvni vazduh nazad u prostoriju).
- Istovremeni rad više od jednog šporeta/ ploče na plin stvara veliku toplotu. Stoga se aspirator koji je postavljen iznad površine ploče može oštetiti ili zapaliti. Nemojte uključivati dve plinske ploče/šporeta na visoku temperaturu više od 15 minuta. Veliki široki plinski gorionik sa snagom većom od 5kW (Wok) stvara snagu jednaku onoj od dva plinska gorionika.

3.1 Opasnost po život, trovanje i požar

**OPASNOST!****Upozorenje - Opasnost od gušenja**

Ambalažni materijal je opasan za decu. Nikada nemojte dozvoliti deci da se igraju sa ambalažnim materijalima.

**OPASNOST!****Upozorenje - smrtna opasnost**

Prisutna je opasnost po život kao i rizik od gušenja usled ponovne apsorpcije gasova, odvojenih od procesa sagorevanja. Prilikom upotrebe aspiratora u usisnom režimu (aspiracija) osim u slučaju da nije obezbeđen dovoljan protok svežeg vazduha, nemojte koristiti aspirator istovremeno sa uređajima koji iznose toksične gasove kroz dimnjak, kao što su ventilatori, plinski kalemovi, uljani radijatori, ili kotlovi na uglj ili drva, bojleri, vodeni radijatori i drugo.



Sl. 2 Opasnost od gušenja

Ventilisani uređaji (npr. plinski, uljani grejači, na sagorevanje uglja i drveta, bojleri) uzimaju vazduh za sagorevanje sa mesta gde su montirani i izvode otpadni gas kroz sistem za otpadne gasove (npr. dimnjak). Kada aspirator radi, on usisava vazduh iz kuhinje i susednih prostorija. Nedostatak adekvatnog protoka vazduha rezultuje vakuumom. U ovom slučaju, toksični gasovi se apsorbuju iz dimnjaka i kanala za otpadni gas i vraćaju se u sobu. Sl. 2. Zbog toga je uvek potrebno obezbediti potreban protok svežeg vazduha kroz upotrebu takozvanih kompenzacionih otvora. Vidi Sl. 3. U slučaju da u prostoriji u kojoj se koristi aspirator ne postoji kompenzacioni otvor istu ulogu može imati otvaranje prozora blizu aspiratora.

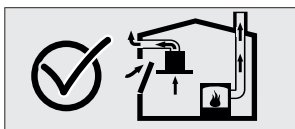

Sl. 3

**OPASNOST!****Opasnost od požara!**

- Ostaci masti u filteru za sakupljanje masti mogu se zapaliti. **Čistite filter za sakupljanje masti najmanje jednom mesečno.** Nikada nemojte koristiti aspirator bez filtera za sakupljanje masti.
- Ostaci masti u filteru za sakupljanje masti se mogu zapaliti. Nikada nemojte ostavljati slobodan plamen (kao prilikom flambiranja) u blizini aspiratora. Dozvoljeno je da aspirator bude montiran u blizini uređaja koji koristi čvrsta goriva (npr. drvo ili uglj) samo ako ima poklopac koji se ne skida. Ne smeju se širiti nikakve varnice.
- Vruća ulja i masti se lako zapale. Vruća ulja i masti nikada ne smeju da ostanu bez nadzora. Ne pokušavajte da ugasite vatru vodom. Isključite šporet. Pažljivo ugasite plamen koristeći poklopac, aparat za gašenje požara ili sličan materijal.
- Plinski uređaji koji nisu pokriveni posuđem, proizvode jaku toplotu tokom rada. Aspirator koji se nalazi iznad takvog šporeta može biti oštećen ili zbog toga može prouzrokovati požar. Koristite šporete na plin samo kada je na njih postavljen sud za kuvanje.
- Istovremeno uključivanje nekoliko plinskih gorionika stvara veliku toplotu. Aspirator postavljen iznad njih može biti oštećen ili se upaliti iz ovog razloga. Nikada nemojte uključivati dva plinska gorionika duže od 15 minuta sa podešavanjem na visokom plamenu. Veliki gorionik snage veće od 5 kW (Wok) stvara toplotu koja je ekvivalentna toploti koju emituju dva plinska gorionika.

**OPASNOST****Opasnost od strujnog udara!**

- Oštećeni aspirator može izazvati strujni udar. Nikada nemojte koristiti oštećeni uređaj. Isključite mrežni utikač i isključite glavni prekidač. Pozovite tehnički servis.
- Neadekvatne popravke su preduslov za nastanak opasnosti. Popravke i zamenu oštećenih kablova za napajanje električnom energijom treba da obavljaju samo tehničari koji su obučeni u našim tehničkim servisima. Ako je aspirator oštećen, izvucite kabal za napajanje i isključite prekidač. Pozovite tehnički servis.
- Razlivanje vode na uređaj može da izazove električni udar. Nemojte koristiti sredstva za čišćenje pod visokim pritiskom ili električne parne čistače.

**OPASNOST!****Opasnost od fizičkih povreda!**

- Tokom montiranja postoji opasnost od fizičkog povređivanja zbog oštih ivica uređaja. Tokom procesa montaže koristite zaštitne rukavice.
- Zbog opasnosti od pada na aspirator, montaža svih sigurnosnih zavrtnjeva i elemenata mora biti izvedena kao što je opisano u knjižici sa uputstvom.
- Predmeti koji su postavljeni na uređaj mogu da padnu. Nemojte postavljati predmete na uređaj.
- LED sijalice su veoma jake i mogu oštetiti oči (rizik iz grupe 1). Ne treba da gledate direktno u uključene LED sijalice duže od 100 sekundi.

**OPASNOST!****Opasnost od opekotina, opasnost od strujnog udara!**

- Neka se aspirator ohladi pre čišćenja ili postupka održavanja. Isključite osigurač ili utikač iz zidne utičnice.
- Postoji opasnost od oštećenja zbog vlage koja ulazi u elektroniku. Nikad nemojte čistiti kontrolne komponente mokrom tkaninom.
-
- Površina uređaja može da se ošteti zbog nepravilnog čišćenja. Očistite površine od inoksa samo u smeru navoja njene strukture. Nemojte koristiti preparat za čišćenje površina od inoksa za kontrolne elemente.
- Površina može biti oštećena zbog agresivnih i abrazivnih sredstava za čišćenje. Nikada nemojte koristiti agresivna i abrazivna sredstva za čišćenje.
- Postoji opasnost od oštećenja usled curenja kondenzacije. Postavite izlaz za vazduh sa nagibom nadole (nagib 1°).

**OPASNOST****Opasnost od požara i fizičkih oštećenja!**

U slučaju da je popravka izvršena od strane neovlašćenih lica u neskladu sa pravilima ili kako se zahteva, isključite osigurač ili utikač uređaja. Popravke treba da obavljaju samo ovlašćeni servisni tehničari ili ovlašćeni stručnjaci.

**NAPOMENA:**

Ako uređaj ne radi ispravno ili je oštećen, isključite osigurač ili utikač i pozovite ovlašćeni servis.

**NAPOMENA:**

Ako je kabal za napajanje oštećen, on mora biti zamenjen od strane proizvođača ili njegovog ovlašćenog tehničkog servisa ili drugog osoblja obučenog na istom nivou kako bi se izbegle bilo kakve opasne situacije.

**NAPOMENA:**

Ako sijalice aspiratora ne svetle, isključite osigurač ili utikač uređaja, a zatim zamenite sijalicu (prvo sačekajte da se sijalica ohladi).

**UPOZORENJE!**

Dostupni delovi aspiratora mogu postati vrući kada se koriste sa šporetima/rernama.

**OPASNOST!**

Cev za odvođenje izduvnog vazduha iz aspiratora ne bi trebalo da se povezuje sa dimnjakom, koji proizvodi dim koji dolazi od drugih uređaja koji koriste plin ili druga goriva.

Uzroci oštećenja

**UPOZORENJE!**

Opasnost od oštećenja usled korozije. Uvek uključujte aspirator tokom kuvanja kako biste sprečili nastanak kondenzacije. Kondenzacija može izazvati koroziju. Odmah menjajte pregorele sijalice kako biste sprečili preopterećenje drugih sijalica. Propustljivost vlage u elektronskim komponentama je preduslov za pojavu oštećenja. Nikad nemojte čistiti komande mokrom krpom. Površina aspiratora se može oštetiti zbog nepravilnog procesa čišćenja. Očistite inoks površine samo u smeru navoja u inoks strukturi. Nemojte koristiti preparat za inoks za čišćenje kontrolnih elemenata. Površina se može oštetiti upotrebom agresivnih i abrazivnih sredstava za čišćenje. Nikada nemojte koristiti agresivne ili abrazivne deterdžente. Postoji opasnost od oštećenja usled povratnog isticanja tečnog kondenzata. Postavite vazdušni kanal sa malim nagibom nadole (nagib 1°) do aspiratora.

4. RAD ASPIRATORA SA I BEZ AKTIVNOG FILTERA SA AKTIVNIM UGLJEM



Ovaj uređaj možete koristiti u režimu usisavanja (aspiracije) ili u režimu filteriranja.

Aspiracioni režim rada

Usisani vazduh prolazi kroz metalne filtere i izvlači se kroz sistem vazдушnih kanala. Sl. 4

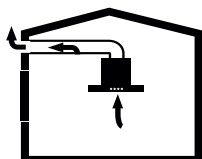

Sl. 4 Izvođenje vazduha bez filtera sa aktivnim ugljem



UPOZORENJE!

Ako se izduvni gasovi apsorbuju natrag u prostoriju, to može dovesti do trovanja.

Usisni vazduh ne treba da se povezuje sa dimnjacima koji prenose dim ili otpadne gasove iz drugih uređaja; ili sa dimnjakom koji se koristi za ventilaciju na mestima gde su postavljeni izvori toplote.

- Ako se nalaže da izvedete aspirirani vazduh u neaktivni dimnjak za dim i otpadni gas potrebno je da dobijete dozvolu od firme koja je ovlašćena za čišćenje dimnjaka.
- Ako usisni vazduh treba da se izvede napolje kroz spoljašnji zid, potrebno je da koristite bezbedan kanal sa spoljašnjom rešetkom.

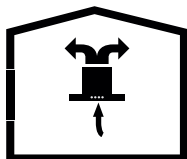

Sl. 5 Cirkulacija vazduha u režimu filtracije

Režim filtracije



Usisni vazduh prolazi kroz metalne filtere, a zatim kroz filter sa aktivnim ugljem i vraća se nazad u kuhinju. Sl. 5



Sl. 6 Slika filtera sa aktivnim ugljem



Prilikom režima filtriranja potrebno je montirati filter sa aktivnim ugljem u aspirator koji će hvatati supstance koje vode do mirisa u kuhinji. Obratite se svom prodavcu za različite opcije dostupne za korišćenje u Vašem aspiratoru u režimu filtriranja. Možete kupiti dodatnu opremu koja je potrebna za ovaj proces u odgovarajućim maloprodajnim objektima, ovlašćenim servisnim centrima ili na online prodajnim mrežama. Sl. 6

5. ZAMENA FILTERA SA AKTIVNIM UGLJEM AF 90

U prostorijama bez dimnjaka, treba koristiti filter sa aktivnim ugljem za filtriranje vazduha i njegovo vraćanje nazad. Filtere sa aktivnim ugljem treba kupiti od prodavca gde ste kupili aspirator. Isključite aspirator sa napajanja pre no što zamenite ugljeni filter. Pošto se filter sa aktivnim ugljem koristi u kuhinjama bez otvora za dimnjak, on treba da se menja na svaka 3-5 meseca, u zavisnosti od upotrebe.

Filter sa aktivnim ugljem nikada ne treba da se pere. U uređaju moraju biti postavljeni filteri za masnoću, bez obzira da li se koriste ugljeni filteri. Nemojte koristiti aspirator bez ugrađenih filtera za masnoću.

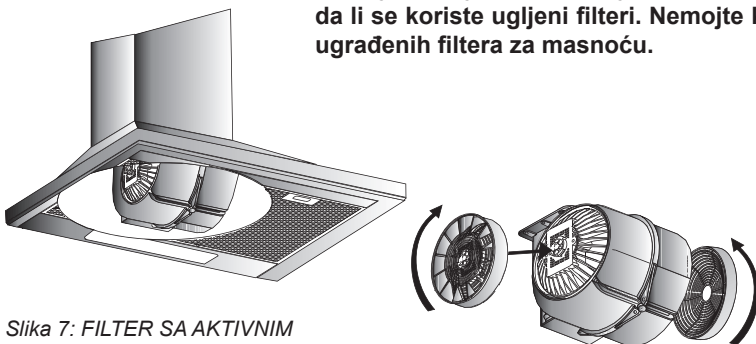

Slika 7: FILTER SA AKTIVNIM UGLJEM

Zamena aspiratora sa aktivnim ugljem:

1. Uklonite metalne filtere za masnoću.
2. Postavite filter sa aktivnim ugljem u njegovu sklopku u okviru grupe motora. Sl. 7
3. Okrenite filter u smeru kretanja kazaljke na satu i proverite da li je filter čvrsto fiksiran za grupu motora. Sl. 7
4. Zamenite metalne filtere za masnoću u aspiratoru.



Ako se ugljeni filter ne fiksira stabilno on može pasti i oštetiti aspirator.



OPASNOST!

Nikad nemojte prati filtere sa aktivnim ugljem. Držite ugljene filtere dalje od domašaja dece.

6. ČIŠĆENJE I PREVENTIVNO ODRŽAVANJE

**UPOZORENJE!**

Deca bez nadzora ne smeju da obavljaju proces čišćenja kao ni postupak korisničke podrške aspiratora.

- Pre bilo kakvog održavanja i čišćenja, utikač aspiratora mora biti izvučen iz zidne utičnice i uređaj mora biti neaktivan.
- Površina aspiratora se može oštetiti upotrebom agresivnih i abrazivnih sredstava za čišćenje. Nikada nemojte koristiti agresivne ili abrazivne deterdžente. Koristite deterdžent i zaštitne supstance koji su adekvatni za Vaš uređaj nakon konsultacija sa ovlašćenim tehničkim servisom. Površina uređaja i kontrolne komponente su osetljive na ogrebotine.
- Obrišite površine mekom, vlažnom krpom, deterdžentom za pranje posuđa ili neutralnim deterdžentom za čišćenje stakla. Omekšajte suhu, zalepljenu prljavštinu pomoću mokre krpe. Nemojte grebati!
- Nije prikladno koristiti suve maramice, sunđere koji mogu ogrebat površinu, preparate koji zahtevaju ribanje ili druga agresivna sredstva za čišćenje koja sadrže pesak, sodu, kiselinu ili hlor.
- Površine od inoksa čistite samo u smeru navoja u strukturi.
- Nemojte koristite deterdžente za čišćenje inoksa i vlažne maramice na komponentama za upravljanje. Čišćenje metalnih filtera za masnoću: Korišćeni metalni filteri za masnoću zadržavaju čestice masti u vlazi i isparenjima koja se stvaraju u kuhinji. Čistite metalne filtere za masnoću svakog meseca pri normalnim radnim uslovima (kod upotrebe uređaja 1 do 2 sata dnevno).
- Nemojte koristiti izuzetno efikasne kiseline ili alkalna sredstva za čišćenje za pranje metalnih filtera za masnoću.
- Kada čistite metalne filtere za masnoću, takođe vlažno krpom očistite i noseće delove filtera koji se nalaze u jedinici.
- Možete oprati metalne filtere za masnoću u mašini za sudove ili ručno.

6.1 Pranje metalnih filtera za masnoću u mašini za pranje sudova

Ako ih perete u mašini za sudove može doći do male promene boje. Ovo neće uticati na funkcionisanje metalnih filtera za masnoću.

- Nemojte prati jako zaprljane metalne filtere za masnoću zajedno sa sudovima.
- Slobodno stavite metalne filtere za masnoću u mašinu za pranje posuđa. Metalne filtere za masnoću treba postaviti u mašinu za sudove ne vršeći bez nikakav pritisak na njih.

6.2 Ručno pranje metalnih filtera protiv masnoće

Za tvrdokornu prljavštinu možete koristiti poseban rastvarač za masti. Takav preparat možete nabaviti na tržištu.

- Omekšajte naslage na metalnim filterima za masnoću pomoću vruće vode i deterdženta za pranje posuđa ili odmašćivača.
- Koristite četku za čišćenje i sačekajte da voda potpuno isteče iz filtera.
- Nakon čišćenja temeljno isperite filtere.
- Prilikom čišćenja može doći do blage promene boje filtera, ali to neće uticati na njihove performanse.

PAŽNJA!

Zahvaljujući redovnom čišćenju metalnih filtera protiv masnoće neutrališe se nastanak opasnosti od požara koji se stvara od prekomerne toplote koja nastaje tokom prženja.

6.3 Uklanjanje / montaža metalnih filtera protiv masnoće

Kod montiranog aspiratora:

- Povucite aluminijumski filter nadole pritiskom palca na kopču.
- Izvedite operaciju u obrnutom redosledu kako biste montirali filter.
- Prilikom montaže, uverite se da je filter čvrsto pričvršćen u jedinicu aspiratora

7. POZICIONIRANJE ASPIRATORA

Nakon završetka montaže aspiratora, minimalna udaljenost između njega i bilo kakvog šporeta/terne/ploče bi trebalo da iznosi 650 mm i 750 mm između aspiratora i bilo kakvog uređaja za kuvanje na plin ili uređaja na druga goriva. Sl. 8

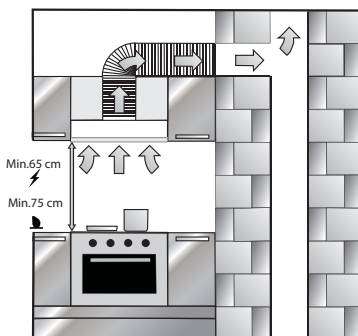

Sl. 8. Montaža aspiratora

7.1 Raspakivanje i montaža aspiratora

- Pažljivo otvorite ambalažu i izvadite aspirator. Proverite da uređaj nije deformisan.
- Ukoliko postoje bilo kakvi problemi sa transportom to odmah saopštite prevozniku.
- Nemojte dozvoliti deci da se igraju sa ambalažnim materijalima!!!
- U slučaju oštećenja, pre montiranja, konsultujte se sa najbližim servisnim centrom.

7.2 Preporuke za uštedu energije



Novi uređaj znatno šteti el. energiju. Evo nekih preporuka o tome kako da sačuvate više energije prilikom upotrebe Vašeg aspiratora i nekoliko saveta koji su potrebni za pravilno rukovanje otpadom uređaja.

Uštedite energiju

- Obezbedite adekvatan protok vazduha kako bi se omogućilo da aspirator radi efikasno i sa niskim nivoom buke stvaranjem odgovarajućeg kompenzionog otvora.

- Podesite brzinu u skladu sa intenzitetom oslobađanja kuhinjskih isparenja. Koristite intenzivnu brzinu samo u slučaju da Vam zatreba. Niža brzina znači nižu potrošnju energije.
- Ukoliko su prisutna jaka isparenja izaberite veću brzinu. Aspirator treba da radi onoliko dugo koliko je potrebno da se isfiltriraju isparenja od kuvanja koja su se već proširila po kuhinji.
- Isključite aspirator kada se ne koristi.
- Redovno menjajte filtere sa aktivnim ugljem.
- Redovno čistite metalne filtere protiv masnoće jer zaprljani filteri blokiraju prolaz vazduha kroz njih, što će smanjiti efikasnost aspiratora i stvoriti opasnost od nastanka požara.

7.3 Izgradnja vazдушnih kanala u režimu usisavanja

Izduvni gasovi, ukoliko se apsorbuju natrag, mogu dovesti do trovanja. Izduvni vazduh se ne sme povezivati na postojeći aktivni dimnjak, koji prenosi dim ili izduvne gasove iz drugih uređaja; ili na dimnjak koji se koristi za ventilaciju na mestima gde su montirani izvori toplote. Ako želite da izvedete otpadni vazduh kroz neaktivni dimnjak za dim i otpadni gas potrebno je da dobijete dozvolu za upotrebu od ovlašćene firme za čišćenje dimnjaka. Ako se izduvni vazduh izvodi kroz spoljašnji zid, mora se koristiti teleskopska cev sa spoljašnjom rešetkom.

Informacije: Proizvođač aspiratora se ne može smatrati odgovornim za bilo kakve nedostatke uzrokovane izgradnjom vazdušnog kanala.

- Uređaj pokazuje najveću efikasnost kada se koristi vazdušni sistem COMPAIR FLOW 150 ili cev sa maksimalno velikim prečnikom.
- Ne može se postići optimalna aspiracija i buka aspiratora se povećava kada se koriste duge i neobrađene (oštre) cevi i mnoštvo cevnih elemenata ili cevi sa prečnikom manjim od 150 mm.
- Cevi ili creva koja se koriste za izgradnju vazdušnog kanala treba da budu izrađena od nezapaljivih materijala.

Okrugli kanali

Preporučuje se da unutrašnji prečnik bude 150 mm ili najmanje 120 mm.

Ravni kanali

Da bi se postigla najveća efikasnost preporučljivo je da se koristi vazdušni sistem COMPAIR FLOV 150 (vidi www.leksgroup.com).

- Ravni žlebovi ne bi trebalo da imaju oštre krivine.
- Koristite zaptivne trake kod različitih prečnika cevi.

7.4 Proverite zid na koji će biti postavljen aspirator

- Zid mora biti gladak, ravan i imati dovoljno jaku nosivost.
- Dubina bušenja rupa mora odgovarati dužini šrafova. Kočiće treba dobro postaviti u rupe.
- Šrafovi i kočići u uređaju su pogodni za upotrebu na čvrstim monolitnim zidovima. Koristite odgovarajuće materijale za pričvršćivanje kod različitih građevinskih struktura (na primer, gipsanih, betonskih, ili od šuplje opeke).

7.5 Električno povezivanje

UPOZORENJE

Rizik od električnog udara!

Komponente u uređaju mogu imati oštre ivice. Kabal za napajanje se tako može oštetiti. Nemojte savijati ili oštećivati kabal za napajanje tokom postupka montaže.

Potrebne informacije o priključivanju su naznačene na tablici sa podacima unutar uređaja; da bi se videla ova metalna ploča morate prvo ukloniti metalne filtere za masnoću.

Dužina kabla: oko. 1.3 m

Ovaj uređaj zadovoljava zahteve Evropske EMC direktive o elektromagnetnoj kompatibilnosti.

UPOZORENJE

Rizik od električnog udara!

Treba uvek da je moguće isključiti uređaj iz električnog sistema. Uređaj mora biti priključen na zaštitni kontakt koji je postavljen u skladu sa propisima. Ako utikač nije dostupan nakon montiranja ili tokom sprovođenja neophodnih priključaka za pričvršćivanje je potrebno montirati multipolarni prekidač koji ima rastojanje između kontakata od najmanje 3 mm. Povezivanje može obaviti samo stručnjak za elektrotehniku.

8. OPŠTI IZGLED ASPIRATORA



- 1) Gornji čunak
- 2) Donji čunak
- 3) Prednji panel
- 4) Upravljanje
- 5) Osvetljenje aspiratora
- 6) Aluminijski filter za masnoću
- 7) Telo

MONTAŽA ASPIRATORA

9. MONTAŽA ASPIRATORA

9.1 Montažni šablon

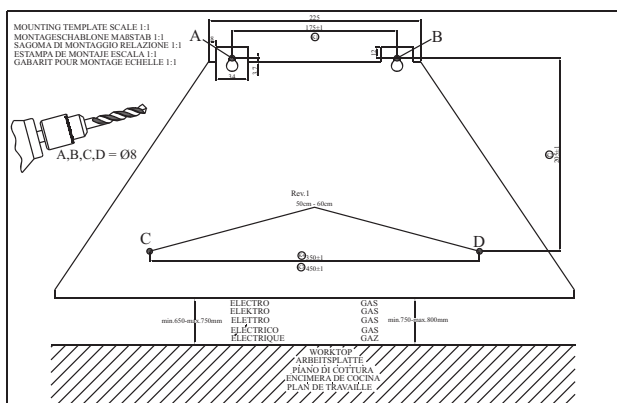

Sl. 9 Montažni šablon



Sl. 10

Fiksiranje plastične priubnice

Pre montaže aspiratora, potrebno je da fiksirate plastičnu priubnicu (sl. 10 / na izlaz za odvođenje vazduha pomoću zavrtnjeva koji su isporučeni u pakovanju /SL. 11/



Sl. 11

Priprema za montažu nosača za kačenje aspiratora

Da biste pripremili nosač za pričvršćivanje za montažu, treba da ga izvučete na gore (ako nije fiksiran) i da ponovo zašrafite zavrtnje. Ako je nosač fiksiran neće Vam biti potrebno podešavanje. Sl. 12

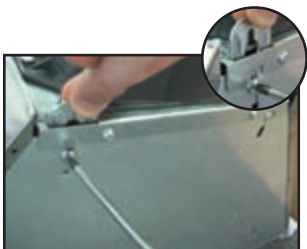

Sl. 12

Bušenje otvora za kačenje aspiratora

Fiksirajte montažni šablon na površinu na kojoj će se montirati aspirator i probušite rupe u tačkama A, B, C i D sa bušilicom Ø10 mm. Da biste pričvrstili montažnu ploču (nosač) za dekorativne dimnjake, molimo Vas, da koristite svrdlo Ø6 mm, uzimajući u obzir minimalno rastojanje između aspiratora i ploče za kuvanje.



Sl. 13

Postavljanje tiplova u zid

Ubacite tiplove Ø10mm u izbušene rupe (A, B, C, D) za tiplove na aspiratoru. Zabilježite dva tiplova Ø6mm u otvore za montažne nosače dimnjaka. Sl. 13

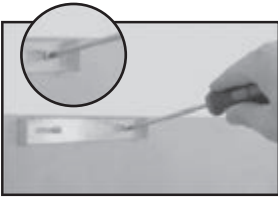

Sl. 14

Fiksirajte nosač za montažu dimnjaka koju ste postavili na zid pomoću zavrtnjeva, koji su isporučeni sa uređajem, 3.9x22 u tiplovice Ø6mm. Sl. 14



Sl. 15

Pričvršćivanje zavrtnjeva za kačenje aspiratora

Zašrafite šrafove 5,5x45 u tiplove Ø10mm (A, B) koje ste već postavili u zid.

Trebalo bi da ostavite rastojanje od 5 mm između glave zavrtnja i zida. Sl. 15

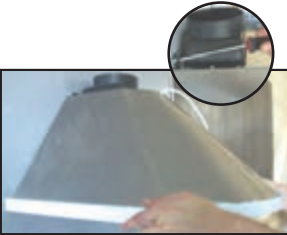

Sl. 16

Fiksiranje aspirator sa dimnjakom

U slučaju da je ploča nosača fiksirana, onda nije potrebno podešavanje ploče. Okačite aspirator na zavrtnje ploče (od nosača) za kačenje i fiksirajte ih. Sl. 16

Aspirator treba da se montira kroz prorez koji se nalazi na zadnjem delu aspiratora i zatim zategnite zavrtnje. Sl. 17, 18 i 19



Sl. 17



Sl. 18



Sl. 19



Sl. 20

Pričvrstite aspirator u tačkama C i D pomoću zavrtnjeva 5,5x45. Sl. 20



Fiksiranje vazdušnog kanala aspiratora

Montirajte plastičnu priubnicu na jedan kraj vazdušnog kanala. Proverite da li ste montirali drugu stranu u dimnjak u kuhinji. Molimo Vas da budete sigurni da je ova veza dovoljno stabilna i da se neće poremetiti kada aspirator bude radio na najvećoj brzini. Sl. 21

Sl. 21



Montiranje dekorativnih dimnjaka oko aspiratora Sl. 22

Sl. 22



Da biste montirali gornji čunak pomerite ga nagore i pričvrstite ga zavrtnjima na gornjem kraju do ploče za montiranje dimnjaka koja je prethodno fiksirana na zid. Sl. 23

Sl. 23

Zakrivljenja i krivine u aluminijumskoj cevi smanjuju kapacitet aspiracije, pa koristite što manje krivina i izvijanja. Sl. 24



Pravilno

Sl. 24





Nepravilno

10. KAKO KORISTITI ASPIRATOR

10.1 Senzorska kontrola - 5 brzina

Skinite zaštitnu foliju sa inoks površina nakon ugradnje haube.



Izbor brzine: Aspirator ima 5 stepeni aspiracije. Svaka od 5 brzina se bira u skladu sa isparenjima kuvanja i prženja. Motor startuje pritiskom na taster  na kontrolnoj tabli na prednjoj ploči. Brzina se povećava pritiskom na taster  i smanjuje se pritiskom na taster . Automatska funkcija 'tajmera' je prisutna kod modela sa elektronskom daljinskom kontrolom. Kada pritisnete taster na duže od 2 sekunde, funkcija tajmera će se uključiti za 15 minuta. Kada je tajmer uključen, ekran će signalizirati i motor će se automatski isključiti nakon 15 minuta. Molimo Vas da koristite aspirator i šporet/ ploču za kuvanje istovremeno kako biste osigurali cirkulaciju vazduha. Time će se pozitivno uticati na aspiraciju. Preporučujemo Vam da ostavite aspirator uključen nekoliko minuta nakon završetka kuvanja kako biste uklonili mirise i isparenja.



Osvetljenje

Aspirator ima 2 sijalice i jedno kontrolno dugme koje kontroliše svetlo. Pritisnite odgovarajuće dugme da biste uključili svetla.

Periodi čišćenja aluminijumskog filtera

Filter treba očistiti kada se simbol „C“ pojavi na displeju ili na svake 2-3 nedelje (u zavisnosti od intenziteta rada). Posle čišćenja i zamene filtera i vraćanja na njihovo mesto pritisnuti dugme  na više od 3 sekunde (kada je aspirator isključen) kako bi simbol „C“ nestao sa ekrana. Onda će se na ekranu pojaviti simbol „E“ i aspirator će početi normalno da radi. Ako želite da nastavite da koristite aspirator bez brisanja simbola „C“, aktivirana brzina će se pojaviti na 1 sekundu kada pritisnete  taster, nakon čega će se pojaviti simbol „C“ još jednom i motor će nastaviti da radi.

NAPOMENA: Simbol „C“ će se pojaviti nakon upotrebe proizvoda duže od 60 sati.

11. ZAMENA SIJALICA

11.1. 3 W LED sijalica



Snaga sijalice (W)	3
Držač sijalice	GZ 10
Napon sijalice (V)	220-240
Veličina (mm)	53x50 mm
ILCOS Kod	DR/F3-220-240- GZ10-50-53
Energetska klasa	F

**UPOZORENJE!**

Prilikom zamene sijalice, kontakti držača sijalice su pod naponom. Pre zamene isključite aparat, isključite ga iz napajanja ili isključite prekidač.

**OPASNOST!**

LED svetla su veoma jaka i mogu oštetiti oči (grupa rizika 1). Ne biste trebali da gledate direktno u LED svetla dok sijaju duže od 100 sekundi.

**OPREZ!**

Koristite samo sijalice iste snage i tipa.



Obratite se prodavcu ili korisničkoj službi u slučaju kvara bilo koje sijalice na uređaju.

 **max 3 W**

Pokazuje maksimalnu potrošnju sijalice. Prilikom zamene sijalice potrebno je koristiti sijalicu iste snage.



Da biste saznali nazivnu snagu proizvoda, pogledajte deklaraciju proizvoda.



Slika 25
Simbol LED
sijalice

IEC

Mora se koristiti samo samozaštitna volframova LED sijalica, LED ili samozaštitna metalhalogena sijalica.

Slika 26

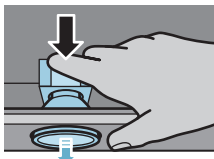

Uverite se da sijalica iskače pritiskom na sijalicu sa zadnje strane. Uklonite sijalicu okretanjem četvrtine kruga u smeru suprotnom od kazaljke na satu. (Slika 26)

Slika 27



Zamenite sijalicu postavljanjem nove sijalice sa istim specifikacijama. (Slika 27)

OVLAŠĆENI SERVIS

12. OVLAŠĆENI TEHNIČKI SERVIS

Ako osvetljenje ne radi:

- Proverite da li je utikač priključen i da osigurači nisu izgoreli.
- Proverite sijalice. Proverite da li ste isključili uređaj sa napajanja pre obavljanja ovog postupka. Zavrnite sijalice, ako su popustile; ako i dalje ne rade možete ih zameniti.

Mogući kvarovi i šta da uradite pre nego što pozovete tehničku službu:

A) Ako uređaj uopšte ne radi:

- Proverite da li je utikač aspiratora uključen, ili da li je utikač ispravno priključen.
- Proverite osigurač na koji je priključen aspirator, kao i glavni osigurač.

Ako je rad uređaja neadekvatan ili stvara veliku buku pri radu, poverite:

- Da li je prečnik kanala/cevi aspiratora odgovarajuć? (Min. 120 mm)
- Da li su metalni filteri protiv masnoće čisti? Molimo Vas da proverite.
- Ako koristite aspirator u režimu filtriranja, proverite da ugljeni filteri nisu stariji od tri meseca.

- Proverite da li je ventilacija u kuhinji dovoljna kako biste obezbedili adekvatan vazdušni kapacitet.
- Ukoliko još uvek niste zadovoljni radom uređaja, obratite se ovlašćenom servisu.

Moguće greške i njihovo uklanjanje

Opis neispravnosti	Uzrok	Rešenje
Uređaj ne radi	Proverite napajanje	Napon električne instalacije mora biti 220-240V 50Hz, i aspirator mora biti priključen na uzemljenu utičnicu.
Sijalica ne radi	Proverite napajanje	Napon električne instalacije mora biti 220-240V 50Hz, i aspirator mora biti priključen na uzemljenu utičnicu.
Sijalica ne radi	Proverite napajanje	Prekidač za svetlo mora biti uključen (u položaju "Uključeno")
Sijalica ne radi	Proverite sijalice	Sijalice moraju biti ispravne
Protok vazduha je nizak	Proverite aluminijumski filter	Aluminijumski kasetni filter treba oprati jednom mesečno pri normalnim uslovima rada
Protok vazduha je nizak	Proverite otvor za izduvni vazduh	Otvor za izduvni vazduh mora biti slobodan, a prečnik kanala koji se koristi mora biti najmanje 120 mm
Protok vazduha je nizak	Proverite ugljeni filter	Kod aspiratora koji rade na filterima sa aktivnim ugljem, filteri moraju biti zamenjeni jednom u roku od najviše 3 meseca pri normalnim uslovima rada.
Aspirator ne izvodi vazduh (u režimu filtracije)	Proverite aluminijumski filter	Aluminijumski kasetni filter se mora prati jednom mesečno pri normalnim uslovima rada.
Aspirator ne izvodi vazduh (u režimu filtracije)	Proverite ugljeni filter	Kod aspiratora koji rade sa filterima sa aktivnim ugljem, filteri moraju biti zamenjeni jednom u roku od najviše 3 meseca pri normalnim uslovima rada.

13. TABLICA SA TEHNIČKIM PODACIMA UREĐAJA

NAPON	220 – 240 V 50 Hz
Izolaciona klasa motora	F
Klasa izolacije	KLASA I

Ovaj uređaj je usklađen sa Direktivom 2014/30/EC o elektromagnetnoj kompatibilnosti i nisko-naponskoj Direktivi (LVD), 2014/35/EC

Ovaj uređaj je u skladu sa Direktivama Evropske Unije za reciklažu električne i elektronske opreme (VEEE),

Simbol  koji se nalazi na proizvodu ili ambalaži znači da ovaj proizvod ne sme biti tretiran kao obični kućni otpad, već ga treba odložiti na odgovarajućem mestu za reciklažu električne i elektronske opreme. Propisno bacanje ovog proizvoda pomaže da se izbegnu eventualne negativne posledice po očuvanje čovekove okoline i po samo zdravlje čoveka, a koje mogu biti uzrokovane neodgovarajućim odlaganjem ovog proizvoda. Za detaljnije informacije o recikliranju proizvoda, konsultujete Vaš lokalni centar za sakupljanje otpada, ili radnju u kojoj ste kupili ovaj proizvod.

Почитувани Клиенти

Ви благодариме што го одбравте наш производ LINO, еден престижен бренд, синоним за квалитет и сигурност. Се надеваме дека ќе одговори на вашите потреби. Доколку внимателно ги следите препораките од упатството, вашиот аспиратор ќе остане ефикасен. Не се двоумете да ни се обратите. Ние сме веднаш до вас за да ви дадеме корисна информација за сите производи на брендот „LINO“.

Ве молиме прочитајте го ова упатство за употреба, пред да започнете со било какви активности!

СОДРЖИНА

1. ВОВЕД	60
2. ТЕХНИЧКИ ЦРТЕЖИ	60
3. ПРЕДУПРЕДУВАЊЕ И МЕРКИ ЗА БЕЗБЕДНОСТ	61
3.1 Опасност по животот, труење и пожар!	64
Опасност од гушење!	64
Опасно Опасност од електричен удар!	65
Опасности од физическо оштетување!	66
4. РАБОТА НА АСПИРАТОРОТ СО И БЕЗ ФИЛТЕР СО АКТИВЕН ЈАГЛЕН	70
5. ЗАМЕНА НА ФИЛТЕРОТ СО АКТИВЕН	71
6. ЧИСТЕЊЕ И ПРЕВЕНТИВНО ОДРЖУВАЊЕ	72
6.1 Миење на металните филтри за маснотии во машина за миење на садови	73
6.2 Рачно миење на металните филтри за маснотии.....	73
6.3 Демонтажа / монтажа на металните филтри за маснотии.....	73
7. ПОЗИЦИОНИРАЊЕ НА АСПИРАТОРОТ	74
7.1 Отпакување и инсталирање на аспираторот	74
7.2 Препораки за заштеда на струја	74
7.3 Изградба на воздушни канали за аспираторски режим на работа	75
7.4 Проверка на сидот на кој ќе се монтира аспираторот.....	76
7.5 Електрично поврзување	76
8. НАДВОРЕШЕН ИЗГЛЕД НА АСПИРАТОРОТ	77
9. МОНТАЖА НА АСПИРАТОРА	77
9.1 Шаблон за монтажа	77
10. КАКО ДА СЕ КОРИСТИ АСПИРАТОРОТ	81
10.1 Сензорско управување – 5 брзини	81
11. ЗАМЕНА НА СВЕТИЛКИТЕ	82
11.1 3 W LED светилки	82
12. ОВЛАСТЕН ТЕХНИЧКИ СЕРВИС	83
13. ТАБЕЛА СО ТЕХНИЧКИ ПОДАТОЦИ ЗА АПАРАТОТ	85

1. ВОВЕД

Ова упатство за употреба и информациите кои се поврзани со безбедноста ги содржат сите потребни информации за безбедна експлоатација без неисправности.

- Ве молиме прочитајте ги сите информации во ова упатство за употреба и информациите кои се поврзани со безбедноста, пред да го користите апаратот.
- Чувајте го упатството за употреба на соодветно место.
- Ако го предадете овој апарат на други корисници, обезбедете да им го предадете и ова упатство за употреба и информациите кои се поврзани со безбедноста.
- Непочитувањето на упатствата може да резултира со разни оштетувања и неисправности на апаратот.
- Ве молиме, имајте во предвид дека ние нема да бидеме одговорни за неисправностите кои произлегуваат од непочитување на упатствата.

Сликите кои се користени во ова упатство имаат за цел да го визуелизираат описот на активностите. Во овие слики се илустрира само еден модел на аспиратори. Сепак, сите упатства или слики го претставуваат истото и за останатите модели.

ТЕХНИЧКИ ЦРТЕЖ

2. ТЕХНИЧКИ ЦРТЕЖ

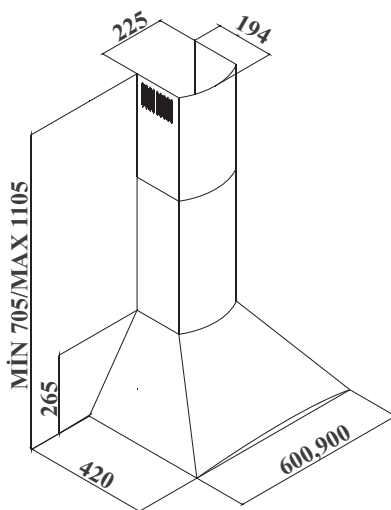

Слика 1 – Технички цртеж на моделот

3. ПРЕДУПРЕДУВАЊЕ И МЕРКИ ЗА БЕЗБЕДНОСТ

- Овој апарат може да се користи од деца над 8 години и лица со намалени физички, сензорски или ментални способности или со недостаток на искуство и знаење, само ако се надгледувани или инстурирани во однос на употребата на апаратот на еден безбеден начин и ако ги разбираат можните опасности.
- Децата не треба да го допираат апаратот. Операциите за чистење и одржување не треба да ги вршат деца без надзор.
- Овој производ е наменет за домашна употреба.
- Работниот напон на аспираторот е 220-240 V ~ 50-60 Hz.
- Кабелот за напојување на апаратот е опремен со приклучок. Кабелот треба да се вклучува во заземјен контакт.
- Целото електрично напојување мора да го инсталира квалификуван електричар.
- Монтажата извршена од страна на неовластени лица може да резултира со влошување на работата, оштетување на аспираторот и несреќи.
- Кабелот за напојување на апаратот не смее да се притиска или да се удира за време на монтажата. Кабелот за напојување не треба да се става во близина на грејачи, бидејќи во таков случај кабелот може да се стопи и да предизвика пожар.
- Не приклучувајте го аспираторот пред да го монтирате.
- Осигурете се дека местото за инсталација овозможува на корисникот лесно да го исклучи приклучокот за струјниот кабел во случај на опасност.
- Не ги допирајте светилките на вашиот апарат кога тие работеле подолго време, бидејќи тие може да се загреани и да ги изгорат вашите раце.
- Кујнските аспиратори се наменети за нормално готвење и употреба во домаќинството. За други намени, освен оние што се пропишани, постои ризик од оштетување и апаратот да не биде предмет на гаранцијата.
- Почитувајте ги правилата и упатствата за издувниот воздух, донесени од надлежните органи. (Ова предупредување не се применува кога користите аспираторот без оџак.)
- Под аспираторот не смее да се подготвуваат фламбирани јадења.
- Вклучете го аспираторот откако ќе ставите тенџере, тава, и др. на плочата за готвење. Во спротивно, високата температура може да предизвика деформација на некои компоненти од аспираторот.
- Исклучете ја плочата за готвење пред да го отстраните тенџерето, тавата, и др.

- Не оставајте топло масло на плочата за готвење. Садови, кои содржат топло масло може да се запалат.
- Бидејќи масните може да се запалат, особено за време на подготовка на пржена храна, бидете внимателни со завесите и покривките во просторијата кои се во близина на зоната за готвење.
- Обезбедете навремено чистење или замена на филтрите. Нечистите филтри или филтрите кои не се навреме заменети претставуваат опасност од пожар поради натрупаните масни наслаги врз нив.
- Не употребувајте филтрирачки материјали, кои не се отпорни на оган, наместо фабричкиот филтер за аспираторот.
- Не користете го аспираторот без метални филтри и не отстранувајте ги филтрите кога тој е во употреба.
- Во случај на прегревање, исклучете го аспираторот и шпиретот од струја. (Исклучете го приклучокот за апаратот или исклучете го главниот прекинувач).
- Ако периодичното чистење на апаратот не се врши редовно, тоа може да резултира со ризик од пожар.
- Исклучете го аспираторот пред да вршите некоја операција за чистење. (Исклучете го приклучокот и исклучете го главниот прекинувач).
- Кога електричниот аспиратор се користи заедно со уреди кои работат на енергија, различна од електричната, негативниот притисок во просторијата не смее да надминува 4 Pa (4 x 10 бари).
- Апарати, кои користат гас или маслени горива, како што печки за греење, кои се наоѓаат во иста просторија со аспираторот, треба да бидат изолирани од воздушниот одводен канал на аспираторот или тие треба да се херметички затворени.
- При поставување на воздушниот одводен канал за аспираторот користете воздушни канали со дијаметар од 150 mm. Во случај на намалување на дијаметарот, тој треба да биде најмалку 120 mm.
- Должината на одводната траса, како и бројот на аголна врска треба да бидат сведени на минимум.
- Децата не треба да си играат со аспираторот.
- За ваша безбедност, користете осигурувач „Мах 6 А“ во електричниот систем на аспираторот.
- Бидејќи материјалите за пакување можат да бидат опасни, чувајте ги подалеку од деца
- Ако приклучниот кабел е оштетен, тој мора да биде заменет од страна на производителот или овластен Технички сервис или друг персонал кој е квалификуван на истото ниво, за да се спречат било какви опасни ситуации.

- Во случај на пожар, исклучете го аспираторот и шпоретот и покријте го пламенот. Никогаш не користете вода за гасење на пожарот.
- Внимание: Достапните делови може да станат жешки кога аспираторот се користи со шпоретот.
- Овој апарат не е наменет да се користи од страна на лица со намалена физичка, сензорска и ментална инвалидност (вклучувајќи и деца) или оние кои немаат потребно искуство и знаење во врска со неговата употреба, освен ако не се под надзор на лице одговорно за нивната безбедност.
- По монтажата на аспираторот, минималното растојание помеѓу него и електричната плоча за готвење треба да биде 65 см; а меѓу аспираторот и гасната плоча за готвење или апаратите што се напојуваат со други горива треба да бидет 75 см.
- Излезот на аспираторот не треба да биде поврзан со оцаци, кои пренесуваат и други гасови (пример: камин на гас или камин на цврсто гориво).
- Мора да бидете внимателни при користењето на аспираторот, заедно со други уреди (на пример такви кои користат гас, дизел горива, јаглен или пелети, дрва, бојлери и др.). Треба да се внимава кога ги користите заедно со такви апарати, бидејќи аспираторот би можел негативно да влијае врз процесот на согорување на горивата, поради одведување на воздухот од околната средина.
- Ова предупредување не се однесува на употреба на апаратот, кога воздухот не се води до оцакот.
- Кога електричниот аспиратор се користи истовремено со апарати кои користат гас или други горива, треба да постои доволна вентилација во просторијата (може да не се применува на уреди кои го враќаат издувниот воздух назад во просторијата).
- Истовремена работа на повеќе од една плоча за готвење резултира со генерирање на многу топлина. Затоа, аспираторот монтиран над површината на плочата за готвење може да се оштети или да се запали. Не вклучувајте две гасни плочи за готвење на висока температура повеќе од 15 минути. Еден широк гасен горилник со моќност поголема од 5 kW (Уок) генерира енергија еднаква на два гасни горилници.

3.1 Опасност по животот, труење и пожар



ОПАСНОСТ!

Предупредување – Опасност од гушење

Материјалот за пакување е опасен за деца. Никогаш не дозволувајте деца да си играат со материјали за пакување.



ОПАСНОСТ!

Предупредување – Смртна опасност

Постои опасност по животот и ризик од гушење поради повторната апсорпција на гасовите одделени од процесот на согорување. Кога го користите аспираторот во режим на аспирација, освен ако не се обезбеди доволно свеж воздух, не користете го аспираторот во исто време со уредите кои ги одведуваат отровните гасови преку оџакот, како што се вентилаторските, гасните, маслените радијатори или котли, кои горат јаглен и дрво, бојлери за вода, водени радијатори и др. Слика 2



Слика 2 Опасност од гушење

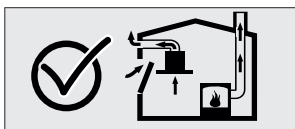

Слика 3

Уредите кои се ладат (на пример гасни, маслени греачи или такви кои горат јаглен или дрво, водените бојлери и водните радијатори) го одземаат воздухот за согорување од местото на монтажа и ги одведуваат издувните гасови преку системот за одведување на гасовите (на пример оџак). Кога аспираторот работи, го всисува воздухот од кујната и соседните простории. Ако не се обезбеди соодветен проток на воздух се создава вакуум. Во овој случај, токсичните гасови се всисуваат од оџакот и каналот за издувни гасови и се враќаат во просторијата. Слика 2. Затоа, секогаш е неопходно да се обезбеди потребниот проток на свеж воздух со користење на т.н. компензационен отвор. Видете Слика 3. Во случај во просторијата каде се користи аспираторот да не постои компензационен отвор истата улога може да ја има отворањето на најблискиот прозорец до аспираторот.

**ОПАСНОСТ!****Опасност од пожар!**

- Остатоците од маснотии во филтерот за маснотии може да се запалат. **Исчистете го филтерот за маснотии најмалку еднаш месечно.** Никогаш не користете го аспираторот без филтер за маснотии.
- Остатоците од маснотии во филтерот за маснотии може да се запалат. Никогаш не оставајте слободен пламен (на пример при фламбирање) во близина на аспираторот. Дозволено е аспираторот да се монтира во близина на апарат, кој користи цврсто гориво (на пр. дрва или јаглен), само ако има недемонтирачки капак. Не смее да се шират искри.
- Топлите масла и маснотии лесно се палат. Топлите масла и маснотии никогаш не треба да останат без надзор. Не обидувајте се да го гасите пожарот со вода. Исклучете ја плочата за готвење. Внимателно изгаснете го огнот со капак, апарат за гаснење пожар или сличен материјал.
- Апаратите на гас, врз кои не се поставени садови за готвење, создаваат силна топлина за време на работата. Аспираторот кој се наоѓа над плочата за готвење може да се оштети или да се запали поради ова. Користете гасни апарати за готвење само кога врз нив е поставен сад за готвење.
- Истовременото вклучување на неколку гасни горилници создава голема топлина. Аспираторот монтиран над нив може да се оштети или да се запали поради ова. Никогаш не вклучувајте два гасни горилници повеќе од 15 минути подесени на висок пламен. Големiot горилник со моќност повеќе од 5 kW (Уок) создава топлина, еднаква со таа која се емитува од двата гасни горилници.

**ОПАСНОСТ!****Опасност од електричен удар!**

- Оштетениот аспиратор може да предизвика електричен удар. Никогаш не вклучувајте оштетен апарат. Исклучете го главниот приклучок и исклучете го главниот прекинувач. Јавете се на техничката служба.
- Несоодветни поправки се предуслов за опасностите. Поправките и заменувањето на оштетените кабли за напојување треба да се вршат само од техничари од техничкиот сервис, кои се обучени од нас. Ако аспираторот е оштетен, исклучете го кабелот за напојување и исклучете го прекинувачот. Јавете се на техничката служба.
- Истурената вода во апаратот може да предизвика електричен удар. Не треба да се користат средства за чистење под висок притисок или средства за чистење со пареа.

**ОПАСНОСТ!****Опасност од физичко оштетување!**

- Постои опасност од физичко оштетување за време на монтирањето поради остри рабови. Користете заштитни ракавици за време на процесот на монтажа.
- Поради ризикот од паѓање на аспираторот, монтирањето на сите безбедносни завртки и елементи треба да се изврши како што е опишано во упатството за употреба.
- Предмети, поставени на апаратот може да паднат. Не поставувајте никакви предмети на апаратот.
- LED светилките се многу светли и може да ги оштетат очите (ризик од група 1). Не треба да гледате директно во LED светилките кога работат повеќе од 100 секунди.

**ОПАСНОСТ!****Опасност од изгореници, опасност од електричен удар!**

- Оставете го аспираторот да се олади пред чистење или одржување. Исклучете го осигурачот или приклучокот од ѕидниот контакт.
- Постои ризик од оштетување поради влагата што влегува во електрониката. Никогаш не ги чистете контролните компоненти со влажна крпа.
- Површината може да се оштети поради неправилно чистење. Чистете ги иноксните површини само во насока на нишките во нивната структура. Не користете средство за чистење на инокс за контролните елементи.
- Површината може да се оштети со агресивни и абразивни средства за чистење. Никогаш не користете агресивни и абразивни средства за чистење.
- Постои ризик од оштетување поради истекување на кондензатот. Монтирајте го каналот за одведување на воздух со наклон надолу (наклон 1°).

**ОПАСНОСТ!****Опасност од пожар и физичко оштетување!**

Во случај на поправки од страна на неовластени лица со непочитување на правилата или како што се бара, исклучете го осигурачот или приклучокот од кабелот за напојување на вашиот апарат. Поправките треба да се изведуваат само од **ОВЛАСТЕН ТЕХНИЧКИ СЕРВИС** или од овластени стручњаци.

**ЗАБЕЛЕШКА**

Ако апаратот не работи добро или оштетен, исклучете го осигурувачот или приклучокот на кабелот за напојување и јавете се на овластен сервис.



ЗАБЕЛЕШКА

Ако кабелот за напојување е оштетен, тој мора да биде заменет од страна на производителот или негов ОВЛАСТЕН ТЕХНИЧКИ СЕРВИС или друг персонал, квалификуван на исто ниво за да се спречат сите опасни ситуации.



ЗАБЕЛЕШКА!

Ако светилките на аспираторот не светат, исклучете го осигурувачот или приклучокот на кабелот за напојување на апаратот, по што заменете ја светилката (прво почекајте светилките да се оладат).



ВНИМАНИЕ!

Достапните делови од аспираторот може да станат жешки кога се користат со апарати за готвење



ОПАСНОСТ!

Цевката за одведување на излезниот воздух од аспираторот не треба да се вклучува во оџак, кој пренесува чад, кој се испушта од апарати кои користат гас или други горива.

Причини за оштетувања

**ВНИМАНИЕ!**

Опасност од оштетување поради корозија. Секогаш вклучете го аспираторот за време на готвењето за да спречите создавање на кондензација. Кондензацијата може да предизвика корозија. Заменете ги светилките кои не работат веднаш за да спречите преоптоварување на другите светилки. Навлегувањето на влага во електронските компоненти е предуслов за оштетување. Никогаш не ги чистете контролните компоненти со влажна крпа. Површината може да се оштети поради неправилно чистење. Чистете ги иноксните површини само во насока на нишките во нивната структура. Не користете средство за чистење на инокс за контролните елементи. Површината може да се оштети со агресивни и абразивни средства за чистење. Никогаш не користете агресивни и абразивни средства за чистење. Постои ризик од оштетување поради истекување на кондензатот. Монтирајте го каналот за одведување на воздух со наклон надолу. (наклон 1°) кон аспираторот.

РАБОТА НА АСПИРАТОРОТ СО И БЕЗ ФИЛТЕР СО АКТИВЕН ЈАГЛЕН МК

4. РАБОТА НА АСПИРАТОРОТ СО И БЕЗ ФИЛТЕР СО АКТИВЕН ЈАГЛЕН



Можете да го користите апаратот во аспираторски режим или филтрирачки режим.

Аспираторски режим на работа

Всисаниот воздух поминува низ металните филтри и се одведува надвор преку системот за одведување на воздух. Слика 4

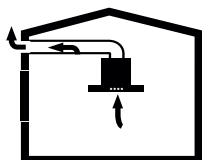

Слика 4 Одведување на воздухот без филтер со активен јаглен

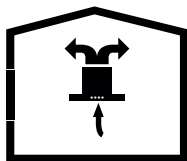

Слика 5 Циркулација на воздухот при филтрирачки режим на работа



Слика 6 Слика на филтер со активен јаглен



ВНИМАНИЕ!

Ако издувните гасови се апсорбираат назад во просторијата, тоа може да доведе до труење. Всисаниот воздух не смее да се вклучи во активен оџак кој пренесува чад или отпаден гас од други апарати; или во оџак што се користи за вентилација на места во кои се инсталирани извори на топлина.

- Ако треба да се одведе всисаниот воздух во неактивен оџак за чад и отпаден гас, неопходно е да добиете дозвола од фирма која е овластена за чистење на оџаци.
- Ако всисаниот воздух се одведува надвор преку надворешен ѕид, мора да се употреби заштитен канал со надворешна решетка.

Филтрирачки режим на работа



Всисаниот воздух поминува низ метални филтри, потоа преку филтер со активен јаглен и се враќа назад во кујната. Слика 5



При филтрирачки режим на работа, мора да инсталирате филтер со активен јаглен во аспираторот за да се фатат супстанциите кои предизвикуваат мириси во кујната. Консултирајте се со вашиот продавач за различните опции кои се достапни за користење во вашиот аспиратор при филтрирачкиот режим на работа. Можете да ги купите додатоците потребни за овој процес во соодветните трговски објекти, овластени сервиси или продажни места преку интернет. (Слика 6)

5. ЗАМЕНА НА ФИЛТЕРОТ СО АКТИВЕН ЈАГЛЕН AF 90

За простории без оџак, филтерот со активен јаглен треба да се користи за филтрирање на воздухот и враќање назад кон нив. Филтерот со активен јаглен треба да го купите од продавачот каде сте го купиле аспираторот. Исклучете го аспираторот од напојувањето пред да го замените филтерот за јаглен. Бидејќи филтерот со активен јаглен се користи во кујни без отворање на оџакот, треба да се замени на секои 3-5 месеци, во зависност од употребата.

Филтерот со активен јаглен никогаш не треба да се мие. Во апаратот мора да се монтираат филтри за маснотии, без разлика дали се користи филтер со активен јаглен или не. Не користете го аспираторот без монтирани филтри за маснотии.



Слика 7 ФИЛТЕР СО АКТИВЕН ЈАГЛЕН

Подмяна на филтџра активен вџаглен

1. Демонтирајте ги металните филтри за маснотии.
2. Поставете го филтерот за активен јаглен во каналите за поврзување на моторот и завртете го во насока на стрелката на часовникот. Слика 7
3. Проверете дали филтерот е стабилно фиксиран на моторната група. Слика 7
4. Монтирајте ги назад металните филтри за маснотии на аспиратора.



Ако филтерот со активен јаглен не се фиксира стабилно, може да падне и да го оштети вашиот аспиратор.



ОПАСНОСТ!

Филтрите со активен јаглен никогаш не треба да се мијат.
Чувајте ги филтрите со активен јаглен подалеку од дофат на деца.

6. ЧИСТЕЊЕ И ПРЕВЕНТИВНО ОДРЖУВАЊЕ

**ВНИМАНИЕ!**

Чистењето и одржувањето на аспираторот не смее да се врши од деца без надзор.

- Пред секое одржување и чистење, приклучокот на аспираторот треба да се исклучи од контактот и апаратот да биде неактивен.
- Површината на аспираторот може да се оштети со употреба на агресивни и абразивни средства за чистење. Никогаш не користете агресивни или абразивни средства за чистење. Користете средства за чистење и заштита, кои се соодветни за вашиот апарат од трговската мрежа по консултација со овластениот технички сервис. Површината на апаратот и компонентите на управувањето се чувствителни на гребење.
- Чстете ги површините со мека и влажна крпа, средство за миење садови или неутрален чистач на стакло. Омекнете ја сувата, залепената нечистотја со влажна крпа. Не гребете!
- Не е соодветно да се користат суви крпи, сунѓери, кои можат да ја изгребат површината, како и средства за чистење и други агресивни средства за чистење кои содржат песок, сода, киселина или хлор.
- Чистете ги иноксните површини само во насока на нишките во нивната структура.
- Не користете средства за чистење на инокс и влажни крпи за контролните компоненти. Чистење на металните филтри за маснотии: Користените метални филтри за маснотии ги задржуваат мрсните честички во влагата и испарувањата, генерирани во кујната. Чистете ги металните филтри за маснотии секој месец при нормални услови на експлоатација (1 до 2 часа на ден).
- Не користете екстремно ефикасни, киселински или алкални средства за миење на металните филтри за маснотии.
- Кога ги чистите металните филтри за маснотии, исто така, исчистете ги и носечките делови од филтрите во апаратот со влажна крпа.
- Металните филтри за маснотии можете да ги измиете во машина за миење садови или на рака.

6.1 Миење на металните филтри за маснотии во машина за миење на садови

Во случај на миење во машина за миење садови, може да дојде до мала промена во бојата. Ова нема да влијае на функционирањето на филтерот за маснотии.

- Немојте да ги миете многу замастените метални филтри за маснотии заедно со садовите.
- Ставете ги металните филтри за маснотии слободно во машината за миење садови. Металните филтри за маснотии треба да се постават во машината за миење садови без притисок врз нив.

6.2 Рачно миење на металните филтри за маснотии

За упорните нечистотии, можете да користите специјален растворувач за маснотии. Таков препарат можете да го набавите во трговската мрежа.

- Натопете ги талозите на металните филтри за маснотии во топла вода со препарат за миење садови или средство за одмастување.
- Користете четка за чистење и почекајте водата да се исцеди целосно од филтрите.
- Темелно исплакнете ги филтрите по чистењето.
- При чистењето може да дојде до мала промена во бојата на филтрите, но ова нема да влијае на ефикасноста на филтрите.

ВНИМАНИЕ

Благодарение на редовното чистење на металните филтри за маснотии, се спречува опасноста од пожар создадена од прекумерната топлина, која се генерира за време на пржењето.

6.3 Демонтажа / монтажа на металните филтри за маснотии

Кај монтиран аспиратор:

- Повлечете го алуминиумскиот филтер надолу со притискање на палците на неговата брава.
- Изведете ја операцијата во обратен редослед за да го монтирате филтерот.
- Кога се монтира, проверете дали филтерот е цврсто фиксиран на телото на аспираторот.

7. ПОЗИЦИОНИРАЊЕ НА АСПИРАТОРОТ

Откако аспираторот е монтиран, минималното растојание помеѓу аспираторот и било која електричната плоча за готвење треба да биде 650 mm и 750 mm помеѓу аспираторот и било кој апарат за готвење на гас или апарати кои користат други видови на гориво. Слика 8

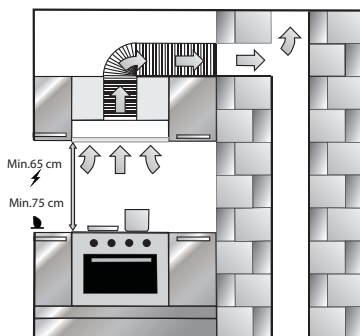

Слика 8 МОНТАЖА НА АСПИРАТОРОТ

7.1 Отпакување и инсталирање на аспираторот

- Внимателно отворете го пакувањето и извадете го аспираторот од него. Проверете дали апаратот е деформиран.
- Веднаш известете го превозникот ако има проблеми со транспортот.
- Не дозволувајте деца да си играат со материјалите за пакување !!!
- Во случај на утврдени оштетувања, пред монтирањето консултирајте се со најблискиот сервисен центар.

7.2 Препораки за заштеда на струја



Вашиот нов апарат исклучително штеди струја. Еве некои препораки за тоа како да заштедите повеќе струја кога го користите вашиот аспиратор и некои совети потребни за правилно отстранување на апаратот, како отпад.

Штедете струја

- Обезбедете го потребниот проток на воздух, за да овозможите аспираторот да работи ефикасно и со ниско ниво на бучава, преку соодветниот компензациски отвор.

- Прилагодете ја брзината според интензитетот на испарување на пареата од готвењето. Користете ја интензивната брзина само ако ви треба. Пониска брзина значи помала потрошувачка на струја.
- Ако има силни испарувања, одберете ја највисоката брзина. Аспираторот треба да работи толку долго колку што е потребно да ги филтрира испарувањата од процесот на готвење, кои веќе се шират во кујната.
- Исклучете го аспираторот кога не е потребен.
- Редовно менувајте ги филтрите со активен јаглен.
- Редовно чистете ги металните филтри за маснотии, бидејќи замрсените филтри би го блокирале минувањето на воздухот преку нив, што ќе ја намали ефикасноста на аспираторот и создаваат опасност од пожар.

7.3 Изградба на воздушни канали за аспираторски режим на работа

Издувните гасови, ако се всисаат назад може да доведат до труење. Издувниот воздух не смее да биде вклучен во активен оџак кој одведува чад или отпаден гас од други апарати; или во оџак што се користи за вентилација на места каде што се инсталирани извори на топлина. Ако сакате да го одведете издувниот воздух во неактивен оџак за чад и отпаден гас, потребно е да добиете дозвола од овластена фирма за чистење на оџаци. Ако издувниот воздух се одведува преку надворешниот ѕид, треба да се користи телескопска цевка со надворешна решетка.

Информации: Производителот на аспираторот не може да биде одговорен за дефекти предизвикани од изградениот канал за одведување на воздухот.

- Апаратот е најефикасен при користење на системот за одведување на воздух COMPAIR FLOW 150 или цевка со максимален дијаметар.
- Не може да се постигне оптимално всисување и бучава-та на аспираторот се зголемува кога се користат за одвод на воздухот долги и необработени црева и бројни цевкини елементи или цевки со дијаметар помал од 150 mm.
- Цевките или цревата што се користат за изградба на каналот за одведување на воздухот мора да бидат направени од незапаливи материјали.

Кружни воздушни канали

Се препорачува внатрешниот дијаметар да биде 150 mm или најмалку 120 mm.

Рамни воздушни канали

За да се постигне највисока ефикасност, препорачливо е да се користи системот за воздушни канали COMPAIR FLOW 150 (види www.leksgroup.com).

- Рамните канали не треба да имаат остри свиткувања.
- Користете ленти за заптивање при различни дијаметри на цевките.

7.4 Проверка на сидот на кој ќе се монтира аспираторот

- Сидот мора да биде мазен, правен и да има доволна носивост.
- Длабочината на отворите мора да одговара на должината на завртките.
- Типлите треба добро да се постават во дупките.
- Завртките и типлите во комплетот за апаратот се соодветни за употреба на цврсти монолитни сидови. Користете соодветни материјали за прицврстувања за различни градежни конструкции (на пример, гипс картон, гасен бетон, шупливи тули).

7.5 Електрично поврзување**ПРЕДУПРЕДУВАЊЕ****Опасност од електричен удар!**

Компонентите во апаратот може да имаат остри рабови. Кабелот за напојување може да биде оштетен од нив. Не го искривувајте или не го притискајте кабелот за напојување за време на монтирањето.

Потребната информација за поврзувањето е дадена во табелата со податоците во внатрешноста на апаратот; за да се види таа табела треба да се отстранат металните филтри за маснотии.

Должина на кабелот за напојување: прибл. 1.3 m

Овој апарат ги исполнува барањата на Европската Директива за електромагнетна соодветност.

ПРЕДУПРЕДУВАЊЕ**Опасност од електричен удар!**

Мора секогаш да е можно да го исклучите апаратот од електричната инсталација. Апаратот мора да биде приклучен на заштитен контакт кој е монтиран во согласност со прописите. Ако приклучокот не е достапен по монтирањето или во текот на изведување на потребните фиксирачки врски, треба да се монтира мултиполарен прекинувач кој има зјај меѓу контактите од најмалку 3 mm. Фиксирачкото поврзување може да го изврши само специјалист по електротехника.

8. НАДВОРЕШЕН ИЗГЛЕД НА АСПИРАТОРОТ



- 1) Горен оџак
- 2) Долен оџак
- 3) Предна плоча
- 4) Управување
- 5) Осветлување
- 6) Алуминиумски филтер
- 7) Тело

МОНТАЖА НА АСПИРАТОРОТ

9. МОНТАЖА НА АСПИРАТОРОТ

9.1 Шаблон за монтирање

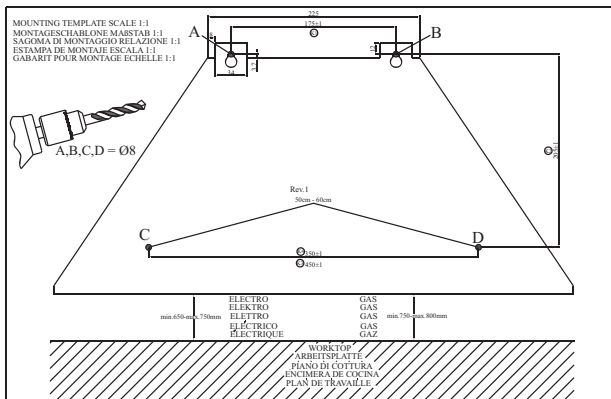

Слика 9 Шаблон за монтирање



Слика 10

Фиксирање на пластичниот неповратен вентил

Пред да го монтирате аспираторот, треба да го фиксирате пластичниот неповратен вентил (Слика 10) врз отворот за издувниот воздух на аспираторот преку завртки, кои се доставени во комплетот (Слика 11)

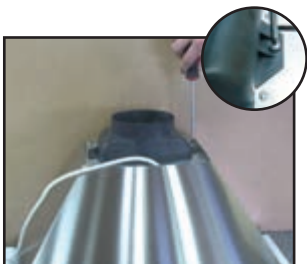

Слика 11

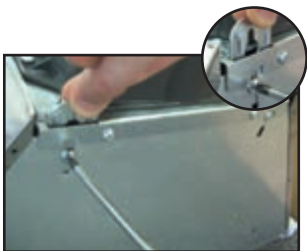

Слика 12

Подготовка за монтажа на плочката за закачување на аспираторот

За да ја подготвите плочката за закачување, подготвена за монтажа, мора да ја повлечете нагоре (ако не е фиксирана) и повторно да ги прицврстите завртките. Ако плочата е фиксирана, нема потреба од регулирање. Слика 12

Дупчење на отворите закачување на аспираторот

Фиксирајте го шаблонот за монтирање за површината на која ќе се монтира аспираторот и продупчете отвори во точките А, В, С и D со бургија со $\varnothing 10$ mm. За фиксирање на монтажната плочка за декоративните оџаци ве молиме користете бургија со $\varnothing 6$ mm, и усогласете го минималното растојание меѓу аспираторот и плочата за готвење.



Слика 13

Поставување на типлите во сидот

Поставете ги типлите со $\varnothing 10$ mm во продупчените отвори (А, В, С, D) за завртките за закачување на аспираторот. Поставете ги двете типли со $\varnothing 6$ mm во отворите за монтажните плочки на оџакот. Слика 13

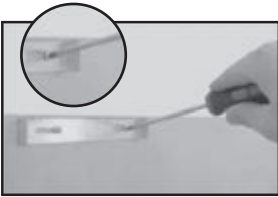

Слика 14

Фиксирајте ја плочката за монтажа на оцакот, која сте ја поставиле врз ѕидот, со завртките 3,9x22, кои се доставени со апаратот во типлите $\varnothing 6$ mm. Слика 14



Слика 15

Прицврстување на завртките за закачување на аспираторот

Завртете ги завртките 5.5x45 во типлите со дијаметар $\varnothing 10$ (A, B), кои сте ги поставиле во ѕидот. Оставете растојание од 5 mm меѓу главата на завртките и ѕидот. Слика 15



Слика 16

Фиксирање на аспираторот со оцак

Во случајако плочката е фиксирана, нема потреба од регулирање. Закачете го аспираторот врз завртките во плочката за закачување и фиксирајте го. Слика 16

Аспираторот треба да се монтира преку отворот, кој се наоѓа назад на аспираторот и потоа да се затегнат завртките. Слика 17, 18 и 19

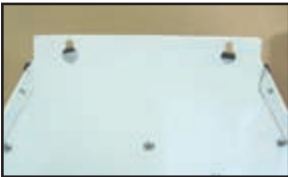

Слика 17



Слика 18



Слика 19



Слика 20

Фиксирајте го аспираторот во точките C и D со завртките 5,5x45. Слика 20

**Фиксирање на каналот за одвод на воздух на аспираторот**

Монтирајте го пластичниот неповратен вентил на едниот крај од каналот за одвод на воздух. Ве молиме, проверете дали сте ја фиксирале другата страна на каналот за одвод на воздух кон оџакот во кујната.

Ве молиме, проверете дали таа врска е доволно стабилна, за да не се наруши, кога аспираторот ќе се пушти во највисока брзина. Слика 21

Слика 21



Монтирање на декоративните оџаци околу телото на аспираторот. Слика 22

Слика 22



За да го монтирате горниот оџак, придвижете го нагоре и фиксирајте го со завртките во неговиот горен дел, кон плочката за монтажа на оџаците, која претходно е фиксирана кон ѕидот. Слика 23

Слика 23

Свиткувањата и извиткувањата во алуминиумскиот канал за одвод на воздух го намалуваат капацитетот на аспирација, поради што користете што е можно помалку свиткувања и извиткувања. Слика 24



Правилно

Слика 24







Неправилно

10. КАКО ДА СЕ КОРИСТИ АСПИРАТОРОТ

10.1 Сензорско управување – 5 брзини

Отстранете ја заштитната фолија од иносните површини по монтажа на аспираторот.

Избор на брзина. Аспираторот има 5 степени на аспирација. Секоја од петте брзини се избира соодветно на испарувањето од готвењето и пржењето. Моторот се стартува со притискање на контролното копче  на предната плоча. Брзината се зголемува со притискање на копчето  и се намалува со притискање на копчето . Автоматската функција „тајмер“ ја има во моделите со електронско далечинско управување. Кога ќе го притиснете копчето  подолго од 2 секунди, функцијата „тајмер“ ќе се вклучи за 15 минути. Кога тајмерот е вклучен, екранот ќе сигнализира и моторот ќе се исклучи автоматски за 15 минути. Ве молиме користете го аспираторот и апаратот за готвење истовремено, за да се гарантира циркулација на воздухот. Извршувајќи го тоа, силата на аспирације ќе влијае позитивно.





Ви препорачуваме да го оставите аспираторот вклучен неколку минути, по завршување на готвењето, за да се отстранат останатите мириси и испарувања.

Осветлување

Аспираторот има 2 светилки и едно контролно копче, кое го контролира осветлувањето. Притиснете го соодветното копче да за го вклучите осветлувањето.

Периоди на чистење на алуминиумскиот филтер

Филтерот треба да се чисти, кога симболот „С“ ќе се појави на екранот или на секои 2-3 недели (според интензивноста на експлоатација). По чистењето и замената на филтрите на нивните места треба да се притисне копчето  подолго од три секунди (при исклучен аспиратор), за да исчезне симболот „С“ од екранот. Тогаш на екранот ќе се појави симболот „Е“ и аспираторот ќе започне да работи нормално. Ако сакате да продолжите да го користите аспираторот без да го бришете симболот „С“, активираната брзина ќе се појави за 1 секунда, кога ќе го притиснете копчето , по што симболот „С“ ќе се појави уште еднаш и моторот ќе продолжи да работи.

ЗАБЕЛЕШКА: Симболот „С“ ќе се појави откако сте го користеле производот во текот на 60 часа.

11. ЗАМЕНА НА СВЕТИЛКИТЕ

11.1 3 W LED светилка



Јачина на сијаличката (W)	3
Штеќер	GZ 10
Напон (V)	220-240
Големина (mm)	53x50 mm
ILCOS Код	DR/F3-220-240- GZ10-50-53
Енергетска класа	F

**ВНИМАНИЕ**

За време на замената на светилките, држачот за светилките (контактите) се под напон. Пред замена-исклучете го уредот, исклучете го од напон или исклучете го од осигурачот.

**ОПАСНОСТ**

LED светлата се многу светли и може да го оштетат видот (ризична група 1). Не треба директно да гледате додека светат LED светилки подолго од 100 секунди.

**ВНИМАНИЕ**

Користете само светилки од исттип и со иста моќност



Контактирајте го дилерот или услугата за клиенти кога светилката науредот нема да проработи

Ја означува максималната потрошувачка на енергија на светилката. Светилката треба да се користи со иста моќност и при замена на сијаличката.



За да го дознаете моќноста што се користи во производот, погледнете ја ознаката за декларација на производот.

 **max 3 W**



Слика 25.
Симбол на
халогена
светилка

Треба да се користи само LED-волфрамска сијаличка за самозаштита, ЛЕР-сијаличка или само-заштитна сијаличка од метална халогид.

Слика 26

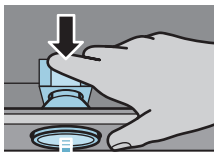

Осигурете се дека светилката со притискање се испушта од позади. Отстранете ја сијаличката вртејќи една четвртина во круг обратно од стрелките на часовникот. (слика 26)

Слика 27



Заменете ја сијаличката со нова по иста спецификација за инсталација. (слика 27)

ОВЛАСТЕН ТЕХНИЧКИ СЕРВИС

12. ОВЛАСТЕН ТЕХНИЧКИ СЕРВИС

Ако осветлувањето не работи:

- Проверете дали приклучокот е вклучен и дека осигурувачите не се изгорени.
- Проверете ги светилките. Бидете сигурни дека сте го исклучиле апаратот од напојувањето пред да ја извршите оваа проверка. Затегнете ги светилките ако се олабавени; можете да ги замените светилките ако тие сè уште не работат.

Можни неисправности и што да презмете пред да се јавите во Техничкиот сервис:

А) Ако апаратот воопшто не работи:

- Проверете дали приклучокот на аспираторот е вклучен или дали приклучокот е правилно вклучен во контактот.
- Проверете го осигурувачот на кој е поврзан аспираторот, како и главниот осигурувач во вашиот дом.

Ако работата на апаратот е недоволна или создава многу голема бучава при работа:

- Дали е соодветен дијаметарот на каналот за воздух на аспираторот? (мин. 120 mm).
- Дали се чисти металните филтри за маснотии? Ве молиме проверете.
- Ако го користите аспираторот во филтрачки режим на работа, проверете дали филтрите со активен јаглен не се постари од 3 месеци.
- Проверете дека вентилацијата во кујната е доволна да се обезбеди капацитетот на воздух. Ако сепак не сте задоволни од работата на апаратот, консултирајте се со овластениот технички сервис.

Можни неисправности и нивно отстранување

Апаратот не работи	Причина	Отстранување
Светилката не работи	Проверете го напојувањето	Напонот на електричната инсталација мора да е 220-240V 50Hz , а аспираторот мора да биде приклучен на заземјен контакт.
Светилката не работи	Проверете го напојувањето	Напонот на електричната инсталација мора да е 220-240V 50Hz , а аспираторот мора да биде приклучен на заземјен контакт.
Светилката не работи	Проверете го напојувањето	Прекинувачот за светлото треба да биде вклучен (на позиција „On“)
Протокот на влезниот воздух е низок	Проверете светилките	Светилките треба да са исправни
Протокот на влезниот воздух е низок	Проверете го алуминиумскиот филтер	Алуминиумскиот касетен филтер треба да се мие еднаш месечно при нормални работни услови.
Протокот на влезниот воздух е низок	Проверете го отворот за излезниот воздух	Отворот за излезен воздух треба да биде слободен и дијаметарот на користениот канал за воздух да не е помал од 120 mm.
Аспираторот не го одведува воздухот (при филтрирачки режим на работа)	Проверете го филтерот со активен јаглен	За аспиратори кои работат со филтри со активен јаглен, филтрите мора да се заменат еднаш во во 3 месеци при нормални работни услови.
Аспираторот не го одведува воздухот (при филтрачки режим на работа)	Проверете го алуминиумскиот филтер	Алуминиумскиот касетен филтер треба да се мие еднаш месечно при нормални работни услови.
Аспираторот не отвржда въздуха (при филтрирачки режим на работа)	Проверете филтерот со активен јаглен	За аспиратори кои работат со филтри со активен јаглен, филтрите мора да се заменат еднаш во во 3 месеци при нормални работни услови.

13. ТАБЕЛА СО ТЕХНИЧКИ ПОДАТОЦИ ЗА АПАРАТОТ

Напон	220 – 240 V 50 Hz
Класа на изолација на мотора	F
Класа на изолација	КЛАСА I

Овој апарат е во согласност со Директивата 2014/30/ЕС за електромагнетна компатибилност и Директивата за низок напон (LVD) 2014/35/ЕС

Овој апарат е во согласност со Директивата на Европската унија за рециклирање на електрична и електронска опрема (WEEE),

Симболот  обележан на уредот, или обележан на неговата документација, покажува дека тој уред не смее да се третира како домашен отпад. Наместо тоа тој уред треба да се предаде во најблискиот пункт за рециклирање на електрички и електронски уреди. Уништувањето треба да се изврши во согласност со локалните закони и во согласност со стандардите за животната средина.

Klientë të nderuar

Faleminderit për zgjedhjen tonë Produkti LINO, një markë prestigjioze, një sinonim për cilësi dhe besueshmëri që do t'ju përgjigjen nevojave tuaja. Nëse ndiqni udhëzimet me kujdes, aspiratori juaj do të mbetet efektive. Mos hezitoni të na merrni Ne jemi pranë teje për ju ne japim informacion të dobishëm për të gjithë produktet e markës „LINO“.

Ju lutim lexoni këtë udhëzim përdorimi, para se të filloni me ndonjë aktivitet!

1. HYRJE	88
2. VIZATIMI TEKNIK	88
3. PARALAJMËRIMI DHE MASAT E SIGURISË	89
3.1 Rrezik për jetën, helmimi dhe zjarri!	92
Rrezik nga mbytje!	92
Rrezik nga zjarri!	93
Rrezik nga goditje elektrike!	94
Rreziqet nga dëmtimi fizik!	94
4. FUNKSIONIMI I ASPIRATORIT ME DHE PA FILTËR ME QYMYR AKTIV	98
5. ZËVENDËSIMI I FILTRIT ME KARBON AKTIV	99
6. PASTRIMI DHE MIRËMBAJTJA PARANDALUESE	100
6.1 Larje e filtrave metalike nga yndyrat në makinë për larje të enëve	101
6.2 Larje me dorë të filtrave metalike nga yndyrat	101
6.3 Çmontimi / montimi i filtrave metalike për yndyra	101
7. POZICIONIMI I ASPIRATORIT	102
7.1 Shpaketimi dhe instalimi i aspiratorit.....	102
7.2 Rekomandime për kursimin e energjisë elektrike	102
7.3 Ndërtimi i kanaleve të ajrit për regjimin e funksionimit të aspiratorit	103
7.4 Kontrollimi i murit në të cilin montohet aspiratori	104
7.5 Lidhja elektrike	104
8. PAMJA E JASHTME E ASPIRATORIT	105
9. MONTIMI I ASPIRATORIT	105
9.1 Shablloni për montim	105
10. SI TË PËRDORET ASPIRATOR	109
10.1 Menaxhimi me sensor – 5 shpejtësi	109
11 ZËVENDËSIMI I LLAMBAVE	110
11.1 Zëvendësimi i 3 W LED llambave	110
12 SERVI SI I AUTORIZUAR TEKNIK	111
13 TABELË ME TË DHËNA TEKNIKE PËR APARATIN	113

1. HYRJE

Ky udhëzim përdorimi dhe informacionet në lidhje me sigurinë përmbajnë të gjitha informacionet të nevojshme për një montim të sigurt, pa mosfunksionime.

- Ju lutim lexoni të gjitha informacionet në këtë udhëzim përdorimi dhe informacionet në lidhje me sigurinë, para se të përdorni aparatit.
- Ruani udhëzimin përdorimi në një vend përkatës.
- Nëse jepni këtë aparat përdoruesve të tjerë, siguroni që të jepni edhe këtë udhëzim përdorimi dhe informacionet në lidhje me sigurinë.
- Mosrespektimi i udhëzimeve mund të rezultojë me dëmtime të ndryshme dhe mosfunksionime të aparatit.
- Ju lutim, merrni parasysh se ne nuk do të jemi përgjegjës për mosfunksionimet si rezultat i mos respektimit të udhëzimeve.

Fotot që janë përdorur në këtë udhëzim kanë për qëllim për të paraqitur përshkrimin e aktiviteteve. Në këto foto paraqitet vetëm një model aspiratorësh. Megjithatë, të gjitha udhëzime ose foto paraqesin të njëjtën gjë edhe për modelet e tjera.

VIZATIMI TEKNIK

2. VIZATIMI TEKNIK

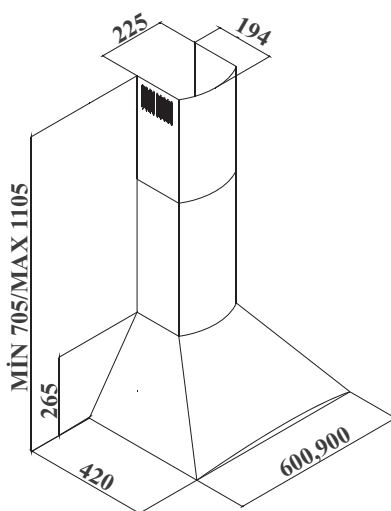

Fig. 1 –Vizatimi teknik i modelit

3. PARALAJMËRIMI DHE MASAT E SIGURISË

- Ky aparat mund të përdoret nga ana e fëmijëve mbi moshën 8 vjeçare dhe nga personat me aftësi të kufizuara fizike, ndijore ose psikike ose me nga persona me mungesë të përvojës dhe njohurisë, vetëm nëse mbikëqyren ose udhëzohen në lidhje me përdorimin e aparatit në një mënyrë të sigurt dhe nëse kuptojnë rreziqet e mundshme.
- Fëmijët nuk duhet ta prekin aparatit. Operacionet për pastrim dhe mirëmbajtje nuk duhet t'i bëjnë fëmijët pa mbikëqyrje.
- Ky produkt është i dedikuar për përdorim në shtëpi.
- Tensioni i punës së aspiratorit është 220-240 V ~ 50-60 Hz.
- Kablloja për ngarkimin e aparatit është e pajisur me një prizë. Kablloja duhet të kyçet në një kontakt i futur në tokë.
- Ngarkimi i plotë elektrik duhet ta instalohet nga electricist i kualifikuar.
- Montimi i bërë nga ana e personave të paautorizuara mund të rezultojë me përkeqësimin e punës, me dëmtimin e aspiratorit dhe me fatkeqësi.
- Kablloja për ngarkimin e aparatit nuk duhet të shtypet ose të goditet gjatë montimit. Kablloja për ngarkim nuk duhet të vendoset në afërsi të ngrohësve, për shkak se në një rast të tillë kablloja mund të shkrihet dhe të shkaktojë zjarr.
- Mos kyçni aspiratorin para se ta montoni.
- Bëhuni të sigurt se vendi për montim mundëson përdoruesit ta shkyç lehtë prizën e kabllos së rrymës në rast rreziku.
- Mos prekni llambat e aparatit tuaj kur ato ishin vënë në funksion një kohë të gjatë, sepse ato mund të nxehen dhe të digjen në duart tuaj.
- Aspiratorët e kuzhinës janë të dedikuara për një gatim normal dhe për përdorim në shtëpi. Për qëllime të tjera, përveç atyre që janë të përshkruara, ekziston një rrezik nga dëmtimi dhe aparati të mos jetë objekt i garancisë.
- Lexoni rregullat dhe udhëzimet për ajrin shkarkues, të miratuara nga organet përkatëse. (Ky paralajmërim nuk përdoret kur përdorni aspiratorin pa oxhak).
- Në aspiratorin nuk duhet të përgatiten gjella të flambuara.
- Kyçni aspiratorin pasi do të vëni një tenxhere, tavë etj, në pllakën e gatimit. Në të kundërtën, temperatura e lartë mund të shkaktojë çrregullim i disa komponentëve të aspiratorit.
- Shkyçni pllakën e gatimit para se të largoni tenxheren, tavën etj.
- Mos lëni një vaj të ngrohtë në pllakën e gatimit. Enët, që përmbajnë një vaj të ngrohtë mund të ndizen.

- Për shkak se yndyrat mund të ndizen, veçanërisht gjatë përgatitjes së ushqimit të skuqur, bëhuni të kujdesshëm me perdet dhe mbulesat në hapësirën që janë në afërsi të zonës së gatimit.
- Siguroni një pastrim në kohë ose zëvendësim i filtrave. Filtrat e papastra ose filtrat që nuk janë zëvendësuar në kohë paraqesin një rrezik nga zjarri për shkak të shtresave të grumbulluara yndyrore mbi ato.
- Mos përdorni materialet filtruese, që nuk janë rezistente ndaj zjarrit, në vend të filtrit origjinal të aspiratorit.
- Mos përdorni aspiratorin pa filtra metalike dhe nuk largoni filtrat kur ai është në përdorim.
- Në rast të mbinxehjes, shkyçni aspiratorin dhe shporetin nga rryma. (Shkyçni prizën e aparatit ose shkyçni ndërprerësin kryesor).
- Nëse pastrimi periodik i aparatit nuk bëhet në mënyrë të rregullt, kjo mund të rezultojë me rrezik nga zjarri.
- Shkyçni aspiratorin para se të bëni ndonjë aktivitetit për pastrim. (Shkyçni prizën dhe shkyçni ndërprerësin kryesor).
- Kur aspiratori elektrik përdoret së bashku me mjete që punojnë në energji, e ndryshme nga energjia elektrike, presioni negativ në hapësirën nuk duhet të tejkalojë 4 Pa (4 x 10 barë).
- Aparatet, që përdorin gaz ose karburantet e naftës, siç janë furra për ngrohje, që gjenden në të njëjtën hapësirë me aspiratorin, duhet të izoloohen nga kanali i aspiratorit për shkarkimin e ajrit ose ato duhet të mbyllen në mënyrë hermetike.
- Gjatë vendosjes së kanalit të aspiratorit për shkarkimin e ajrit përdorni kanale të ajrit me diametër nga 150 mm. Në rast të zvogëlimit të diametrit, ai duhet të jetë më së paku 120 mm.
- Gjatësia e rrugës së kullimit, si edhe numri i lidhjeve këndore duhet të mbahen në minimum.
- Fëmijët nuk duhet të luajnë me aspiratorin.
- Për sigurinë tuaj, përdorni siguruesin "Max 6 A" në sistemin elektrik të aspiratorit.
- Për shkak se materialet për paketim mund të jenë të rrezikshme, ruani më larg nga fëmijët
- Nëse kabllloja e kyçjes është e dëmtuar, ajo duhet të zëvendësohet nga ana e prodhuesit ose **SERVISIT TË AUTORIZUAR TEKNIK** ose nga ndonjë personel tjetër, që është i kualifikuar në nivelin e njëjtë, për të parandaluar të gjitha situata të rrezikshme.
- Në rast të zjarrit, shkyçni aspiratorin dhe shporetin dhe mbuloni zjarrin. Në asnjë rast mos përdorni ujë për shuarjen e zjarrit.
- Vëmendje: Pjesët në dispozicion mund të bëhen të nxehta kur aspiratori përdoret me shporetin.

- Ky aparat nuk është i dedikuar që të përdoret nga ana e personave me aftësi të kufizuara fizike, ndijore dhe psikike (duke përfshirë edhe fëmijët) ose ato që nuk kanë përvojën e nevojshme dhe njohurinë në lidhje me përdorimin e tij, përveç nëse nuk janë nën mbikëqyrje të një personi përgjegjës për sigurinë e tyre.
- Pas montimit të aspiratorit, distanca minimale midis tij dhe pllakës elektrike për gatim duhet të jetë 65 cm: dhe midis aspiratorit dhe pllakës së gazit për gatim ose aparateve që bashkohen me lëndë të tjera djegëse duhet të jetë 75 cm.
- Dalja e aspiratorit nuk duhet të lidhet me oxhakë, që transferojnë edhe gazra të tjera (p.sh., kamin në gaz ose kamin në lëndë të ngurta djegëse).
- Duhet të bëhuni të sigurt gjatë përdorimit të aspiratorit, së bashku me mjetet e tjera (p.sh., të këtilla që përdorin gaz, naftë, qymyr ose pelete, drunj, bojlerë etj.). Duhet të kihet kujdes kur përdorni së bashku me aparatet e këtilla, sepse aspiratori do të mund të ndikojë negativisht në procesin e djegies së lëndëve djegëse, për shkak të largimit të ajrit nga mjedisi.
- Ky paralajmërim nuk është në lidhjet me përdorimin e aparatit, kur ajri nuk çohet në oxhakun.
- Kur aspiratori elektrik përdoret njëkohësisht me aparatet që përdorin gaz ose lëndë të tjera djegëse, duhet të ketë një ventilim të mjaftueshëm në hapësirën (mund të mos përdoret te mjetet që kthejnë ajrin e shkarkuar mbrapa në hapësirën).
- Funksionimi i njëkohshëm i më shumë se një pllake të gatimit rezulton me gjenerimin e një nxehtësi të madhe. Prandaj, aspiratori i montuar mbi sipërfaqen e pllakës për gatim mund të dëmtohet ose të ndizet. Mos kyçni dy pllaka gazi për gatim në një temperaturë të lartë më shumë se 15 minuta. Një aparat të gjerë me gaz me fuqi më e madhe se 5 kW (Uok) prodhon një energji si me dy aparate gazi.

3.1 Rreziku për jetën, helmimi dhe zjarri



RREZIKU!

Paralajmërim – Rreziku nga mbytje

Materiali për paketim është i rrezikshëm për fëmijët. Mos lejoni kurë fëmijët të luajnë me materialet për paketim.



RREZIKU!

Paralajmërim – Rreziku vdekjeprurës

Ekziston një rrezik vdekjeprurës dhe rrezik nga mbytje për shkak të riabsorbimit të gazrave të ndara nga procesi i djegies. Kur përdorni aspiratorin në një regjim të aspirimit, përveç nëse nuk është siguruar mjaft ajër të pastër, mos përdorni aspiratorin në të njëjtën kohë me mjetet që çojnë gazrat helmuese përmes oxhakut, siç janë radiatorët e ventilatorëve, gazrave, yndyrorë ose kaldajat, të cilat djegin qymyrin dhe drurin, bojlerët për ujë, radiatorët e ujit etj. Fig. 2



Fig. 2 Rreziku nga mbytje

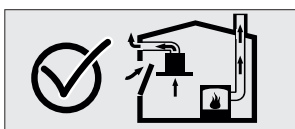

Fig. 3

Aparatet që ftohen (p.sh., ngrohësit me gaz, me naftë ose të këtitillë që djegin qymyrin ose drurin, bojlerët e ujit dhe radiatorët me ujë) heqin ajrin për djegie nga vendi i montimit dhe nxjerrin gazrat e shkarkuara përmes sistemit të shkarkimit të gazrave (p.sh., oxhak). Kur aspiratori punon, thith ajrin nga kuzhina dhe hapësirat fqinje. Nëse nuk sigurohet një qarkullim përkatës të ajrit formohet një vakum. Në këtë rast, gazrat toksike thithen nga oxhaku dhe kanali i gazrave të shkarkimit dhe kthehen në hapësirën. Fig. 2. Prandaj, gjithmonë është domosdoshme që të sigurohet qarkullimi i nevojshëm i ajrit të pastër duke përdorur të ashtuquajturën hapja e kompensimit. Shihni Fig. 3. Në rast në hapësirën ku përdoret aspiratori të mos ketë një hapje kompensimi, roli i njëjtë mund të ketë hapjen e dritares, që është më afër aspiratorit.

**RREZIKU!****Rreziku nga zjarri!**

- Mbetjet e yndrave në filtrin për yndyra mund të ndizen. **Pastroni filtrin për yndyra më së paku një herë në muaj.** Kurrë mos përdorni aspiratorin pa filtër për yndyrat.
- Mbetjet nga yndyrat në filtrin e yndrave mund të ndizen. Kurrë mos lëni flakë e lirë (p.sh., gjatë flambimit) në afërsi të aspiratorit. Është lejuar aspiratori që të montohet në afërsi të aparatit, që përdor lëndë të ngurta djegëse (p.sh., drunj ose qymyr), vetëm nëse ka një kapak që nuk largohet. Nuk duhet të përhapen shkëndija.
- Vajrat e ngrohta dhe yndyrat ndizen lehtë. Vajrat e ngrohta dhe yndyrat kurrë nuk duhet të mbeten pa mbikëqyrje. Mos përpiquni që të shuani zjarrin me ujë. Shkyçni pllakën për gatim. Me kujdes shuani zjarrin me kapak, aparat për shuarjen e zjarrit ose një material të ngjashëm.
- Aparatet në gaz, mbi të cilat nuk janë vënë enë për gatim duke punuar krijojnë një ngrohje të madhe. Aspiratori që gjendet mbi pllakën e gatimit mund të dëmtohet ose të ndizet për shkak të kësaj. Përdorni aparate me gaz vetëm në situata kur mbi ato është e vënë një enë për gatim.
- Përfshirja e njëkohshme e disa aparateve me gaz shkakton një ngrohje të madhe. Aspiratori i montuar mbi ato mund të dëmtohet ose të ndihet për shkak të kësaj. Mos kyçni kurrë dy aparate me gaz më shumë se 15 minuta të vëna në një flakë të madhe. Aparati i madh me fuqi më shumë se 5 kW (Uok) krijon ngrohje, e barabartë me atë që emitohet nga dy aparatet me gaz.

**RREZIKU!****Rreziku nga goditje elektrike!**

- Aspiratori i dëmtuar mund të shkaktojë një goditje elektrike. Kurrë mos kyçni aparatin e dëmtuar. Shkyçni prizën kryesore dhe shkyçni ndërprerësin kryesor. Paraqitni shërbimin teknik.
- Korrigjimet e papërshtatshme janë parakusht për rreziqet. Korrigjimet dhe zëvendësimi i kabllove të dëmtuara për ngarkim duhet të bëhen vetëm nga teknikët e servisit teknik, që janë të trajnuar nga ne. Nëse aspiratori është i dëmtuar, shkyçni kablлон e ngarkimit, dhe shkyçni ndërprerësin. Paraqitni shërbimin teknik.
- Uji i derdhur në aparatin mund të shkaktojë goditje elektrike. Nuk duhet të përdoren mjete për pastrim nën presion të madh ose mjetet për pastrim me avull.

**RREZIKU!****Rreziku nga dëmtimi fizik!**

- Ekziston një rrezik nga dëmtimi fizik gjatë montimit për shkak të skajeve të mprehta. Përdorni dorëza mbrojtëse gjatë procesit të montimit.
- Për shkak të rrezikut nga rënia e aspiratorit, montimi i të gjitha vidave të sigurta dhe elementeve duhet të bëhet siç është përshkruar në udhëzimin e përdorimit.
- Objektet, të montuara në aparatin mund të bien. Mos vendosni kurrfarë objekt në aparatin.
- LED llambat janë shumë të ndritshme dhe mund ti dëmtojnë sytë (rreziku nga grupi 1). Nuk duhet të shikoni drejtpërdrejtë në LED llambat kur punojnë më shumë se 100 sekonda.

**RREZIKU!****Rreziku nga djegiet, rreziku nga goditja elektrike!**

- Lëni aspiratorin që të ftohet para pastrimit ose mirëmbajtjes. Shkyçni siguruesin ose prizën nga kontakti në mur.
- Ekziston një rrezik nga dëmtimi për shkak të lagështisë që hyn në elektronikën. Kur mos pastroni komponentët e kontrollit me një peshqir të lagur.
- Sipërfaqja mund të dëmtohet për shkak të pastrimit të parregullt. Pastroni sipërfaqet e inoksit vetëm në drejtim të fijeve në strukturën e tyre. Mos përdorni një mjet për pastrimin e inoksit për elementet e kontrollit.
- Sipërfaqja mund të dëmtohet me mjete agresive dhe abrazive për pastrim. Kurrë mos përdorni mjete agresive dhe abrazive për pastrim.
- Ekziston një rrezik nga dëmtimi për shkak të derdhjes së kondenzuesit. Montoni kanalën e ajrit me prirje poshtë (prirje 1°).

**RREZIKU!****Rreziku nga zjarri dhe dëmtimi fizik!**

Në rast të korrigjimeve nga ana e personave të paaautorizuara me mosrespektimin e rregullave ose siç kërkohet, shkyçni siguruesin ose prizën nga kabllotja e ngarkimit të aparatit tuaj. Korrigjimet duhet të bëhen vetëm nga **SERVISI I AUTORIZUAR TEKNIK** ose nga profesionistët e autorizuar.

**SHËNIMI:**

Nëse aparati nuk punon mirë ose është i dëmtuar, shkyçni siguruesin ose prizën e kabllot për ngarkim dhe paraqitni servisin e autorizuar.

**SHËNIMI:**

Nëse kabloja e ngarkimit është e dëmtuar, ajo duhet të zëvendësohet nga prodhuesi ose **SERVISI I I AUTORIZUAR TEKNIK** ose nga ndonjë personel tjetër, me kualifikimin e nejtë për të parandaluar të gjitha situata të rrezikshme.

**SHËNIMI:**

Nëse llambat e aspiratorit nuk shkëlqejnë, shkyçni siguruesin ose prizën e kablos për ngarkimin e aparatit, dhe pastaj zëvendësoni llambën (së pari pritni llambat që të ftohen).

**KUJDES!**

Pjesët e aspiratorit në dispozicion mund të mbeten të nxehta kur përdoren me aparate për gatim.

**RREZIKU!**

Tubi për shkarkimin e ajrit nga aspiratori nuk duhet të përfshihet në oxhakun, i cili shkarkon tymin, që lëshohet nga aparatet që përdorin gaz ose lëndë të tjera.

Arsyet për dëmtim

**KUJDESI!**

Rreziku nga dëmtimi për shkak të korrozionit. Këqni aspiratorin gjithmonë duke gatuar për të parandaluar paraqitjen e kondensimit. Kondensimi mund të shkaktojë korrozion. Zëvendësoni llambat që nuk punojnë menjëherë për të parandaluar mbingarkimin e llambave të tjera. Ndërhyrja e lagështisë në komponentët elektrik është parakusht për të dëmtuar. Kurrë mos pastroni komponentët e kontrollit me një peshqir të lagur. Sipërfaqja mund të dëmtohet për shkak të pastrimit të papërshtatshëm. Pastroni sipërfaqet e inoksit vetëm në drejtim të fijeve në strukturën e tyre. Mos përdorni një mjet për pastrimin e inoksit në elementet e kontrollit. Sipërfaqja mund të dëmtohet me mjete agresive dhe abrazive të pastrimit. Kurrë mos përdorni mjete agresive dhe abrazive të pastrimit. Ekziston një rrezik nga dëmtimi për shkak të derdhjes së kondenzatit. Montoni kanalin për largimin e ajrit me prirje poshtë (prirje 1°) ndaj aspiratorit.

4. UNKSIONIMI I ASPIRATORIT ME DHE PA FILTËR ME QYMYR AKTIV



Mund të përdorni aparatin në regjimin e aspirimit dhe në regjimin e filtrimit.

Regjimi i aspirimit të funksionimit

Ajri i thithur kalon nëpër filtrave metalike dhe nxirret jashtë përmes sistemit të shkarkimit të ajrit. Fig. 4

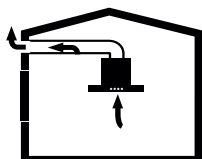

Fig. 4 Nxjerrja e ajrit pa filtër me qymyr aktiv

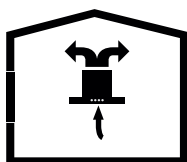

Fig. 5 Qarkullimi i ajrit gjatë regjimit të filtrimit të funksionimit



Fig. 6 Foto e filtrit me karbon aktiv

**KUJDES!**

Nëse gazrat e nxjerra absorbohen mbrapa në hapësirën, kjo mund të shkaktojë helmim.

Ajri i thithur nuk duhet të përfshihet në oxhakun aktiv, që transferon tym ose gaz i shkarkuar nga aparate të tjera: ose në një oxhak, që përdoret për ventilimin e vendeve në të cilat janë instaluar burime të ngrohjes.

- Nëse duhet të nxirret ajri i thithur në një oxhak joaktiv për tym dhe gaz i shkarkuar, është domosdoshme që të merret leje nga kompania e autorizuar për pastrimin e oxhaqeve.
- Nëse ajri i thithur nxirret jashtë përmes murit të jashtëm, duhet të përdoret një kanal mbrojtës me kafaz të jashtëm.

Regjimi i filtrimit të funksionimit



Ajri i thithur kalon nëpër filtrave metalike, pastaj përmes filtrit me qymyr aktiv dhe kthehet mbrapa në kuzhinën. Fig. 5



Gjatë regjimit të filtrimit të funksionimit, duhet të instaloni një filtër me qymyr aktiv në aspiratorin për të përfshirë substancat, që shkaktojnë aroma në kuzhinën. Konsultoni me shitësin tuaj për opsione të ndryshme, që janë në dispozicion për të përdorur aspiratorin tuaj gjatë regjimit të filtrimit të funksionimit. Mund t'i blini shtojcat e nevojshme për këtë proces në objektet përkatëse tregtare, servise të autorizuar, vende të shitjes përmes internetit. (Fig. 6)

5. ZËVENDËSIMI I FILTRIT ME QYMYR AKTIV AF 90

Për hapësirat pa oxhak, filtri me qymyr aktiv duhet të përdoret për filtrimin e ajrit dhe për kthimin mbrapa drejt tyre. Filtrin me qymyr aktiv duhet ta blini nga shitësi ku keni blerë aspiratorin. Shkyçni aspiratorit nga ngarkimi para se ta zëvendësoni filtrin për qymyr. Për shkak se filtri me qymyr aktiv përdoret në kuzhina pa hapjen e oxhakut, duhet të zëvendësohet në çdo 3-5 muaj, në varësi të përdorimit.

Filtri me qymyr aktiv kurrë nuk duhet të lahet. Në aparatin duhet të montohen filtra për yndyra, pa dallim a përdoret një filtër me qymyr aktiv apo jo. Mos përdorni aspiratorin pa filtra të montuara për yndyra.

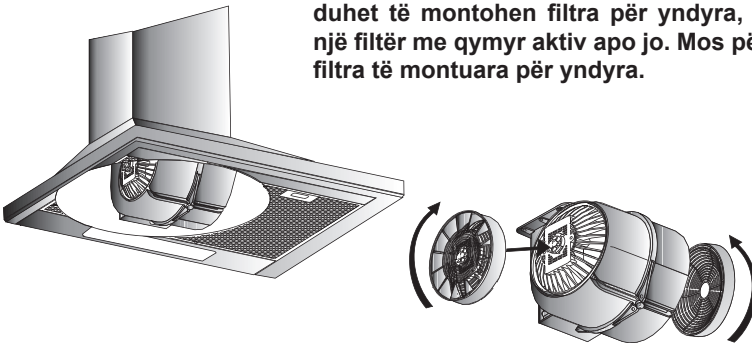

Fig 7 Filtër me karbon aktiv

Zëvendësimi i filtrave e karbon aktiv

1. Çmontoni filtrat metalike për yndyra.
2. Vendosni filtrin me karbon aktiv në bazën e tij pranë grupit motorik. Figura 7
3. Rrotulloni filtrin në drejtim të shigjetës së orës dhe kontrolloni a filtri është i fiksuar në mënyrë stabile drejt grupit motorik. Figura 7
4. Montoni në pjesën e pasme të aspiratorit filtrat metalike për yndyra.



Nëse filtri me qymyr aktiv nuk fiksohet në mënyrë stabile, mund të bie dhe ta dëmtojë aspiratorin tuaj.



RREZIKU!

Filtrat me qymyr aktiv kurrë nuk duhet të lahen. Ruani filtrat me qymyr aktiv më larg nga fëmijët.

6. PASTRIMI DHE MIRËMBAJTJA PARANDALUESE



ËMENDJE!

Pastrimi dhe mirëmbajtja e aspiratorit nuk duhet të bëhet nga ana e fëmijëve pa mbikëqyrje.

- Para secilës mirëmbajtje dhe pastrimi, priza e aspiratorit duhet të shkyçet nga kontakti dhe aparati të jetë joaktiv.
- Sipërfaqja e aspiratorit mund të dëmtohet duke përdorur mjetet agresive dhe abrazive e pastrimit. Kurrë mos përdorni mjetet agresive dhe abrazive e pastrimit. Përdorni mjete për pastrim dhe mbrojtje, që janë përkatëse për aparatit tuaj nga rrjeta tregtare pas konsultimit me servisi e autorizuar teknik. Sipërfaqja e aparatit dhe komponentët e menaxhimit janë të ndjeshëm ndaj gërvishtjes.
- Pastroni sipërfaqet me një peshqir të butë dhe të lagur, mjet për larjen e enëve ose me një pastrues neutral të qelqit. Zbutni papastërtinë e thatë ngjitëse me një peshqir të lagur. Mos gërvishtni!
- Nuk është përkatëse për të përdorur peshqirë të thatë, sfungjerë, që mund ta gërvishtni sipërfaqen, si edhe mjete për pastrim dhe mjete të tjera agresive të pastrimit që përmbajnë rërë, sodë, acid ose klor.
- Pastroni sipërfaqet e inoksit vetëm në drejtim të fijeve në strukturën e tyre.
- Mos përdorni mjete për pastrimin e inoksit dhe peshqirë të lagur për komponentët e kontrollit. Pastrimi i filetave metalike për yndyra: Përdorni filtra metalike për yndyra, të cilat mbajnë grimcat yndyrore në lagështinë dhe avullimet, të prodhuara në kuzhinën. Pastroni filtrat metalike për yndyra çdo muaj në kushte normale të përdorimit (1 deri 2 orë në ditë).
- Mos përdorni mjete jashtëzakonisht efikase, acide ose alkale për larjen e filtrave metalike për yndyra.
- Kur pastroni filtrat metalike për yndyra, gjithashtu, pastroni edhe pjesët mbajtëse të filtrave në aparatit me një peshqir të lagur.
- Filtrat metalike për yndyra mund ti lani në makinën për larje të enëve ose në dorë.

6.1 Larja e filtrave metalike për yndyra në makinën për larje të enëve

Në rast të larjes në makinën për larje të enëve, mund të ketë një ndryshim të vogël të ngjyrës. Kjo nuk do të ndikojë në funksionimin e filtrit për yndyra.

- Mos lani në mënyrë të tepërt filtrat metalike për yndyra së bashku me enët.
- Lirisht lëni filtrat metalike për yndyra në makinën për larje të enëve. Filtrat metalike për yndyra duhet të vendosen në makinën për larje të enëve pa presion mbi ato.

6.2 Larja me dorë të filtrave metalike për yndyra

Për papastërtitë e rënda, mund të përdorni një tretës për yndyra. Një preparat të këtillë mund të blijë në rrjetën tregtare.

- Zhytni fundërrimet e filtrave metalike për yndyra në një ujë të ngrohtë me preparatin për larje të enëve ose me mjetin për heqjen e yndyrave.
- Përdorni një furçë për pastrim dhe pritni ujin të derdhet tërësisht nga filtrat.
- Shpëlani plotësisht filtrat pas pastrimit.
- Gjatë pastrimit mund të ketë një ndryshim të vogël të ngjyrës së filtrave, por kjo nuk do të ndikojë në efikasitetin e filtrave.

KUJDE SI!

Falë pastrimit të rregullt të filtrave metalike për yndyra, parandalohet rreziku nga zjarri, i krijuar nga nxehtësia e tepruar, që paraqitet gjatë tiganisjes.

6.3 Çmontimi / montimi i filtrave metalike për yndyra

Te aspiratori i montuar:

- Tërhiqni filtrin e aluminit poshtë duke shtypur pjesët e bllokut të tij.
- Kryeni operacionin në mënyrë të kundërt për të montuar filtrin.
- Kur montohet, kontrolloni a filtri është i fiksuar siç duhet për trupin e aspiratorit.

7. POZICIONIMI I ASPIRATORIT

Pasi aspiratori është i montuar, distanca minimale midis aspiratorit dhe secilës pllake të për gatim duhet të jetë 650 mm dhe 750 mm midis aspiratorit dhe aparatit për gatim me gaz ose aparateve që përdorin lëndë të tjera djegëse. Figurë 8

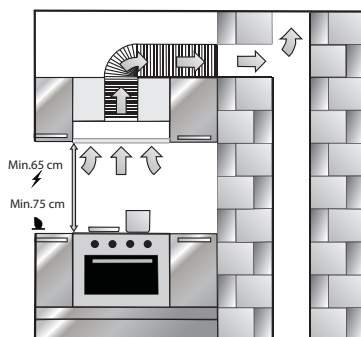

Fig. 8 MONTIMI I ASPIRATORIT

7.1 Shpaketimi dhe instalimi i aspiratorit

- Me kujdes hapni paketimin dhe nxirrni aspiratorin. Kontrolloni a aparati është në rregull.
- Menjëherë lajmëroni transportuesin nëse ka probleme me transportin.
- Mos lejoni fëmijë të luajnë me materialet për paketim!!!
- Në rast të dëmtimeve të caktuara, para montimit konsultohuni me qendrën më të afërt të servisit.

7.2 Rekomandime për kursimin e energjisë elektrike



Aparati juaj i ri kursen energji elektrike. Ja disa rekomandime për atë si të kurseni më shumë energji elektrike kur përdorni aspiratorin tuaj dhe disa këshilla të nevojshme për largimin e duhur të aparatit, si mbeturina.

Kurseni energji elektrike

- Siguroni qarkullimin e nevojshëm të ajrit, për të mundësuar aspiratori të punojë në mënyrë efikase dhe me nivel të ulët të zhurmës, nëpërmjet hapjes përkatëse kompensuese.

- Rregulloni shpejtësinë sipas intensitetit të avullimit të avullit gjatë gatimit. Përdorni shpejtësinë intensive vetëm nëse ka nevojë. Shpejtësia më e ulët do të thotë konsumi më i ulët i energjisë elektrike.
- Nëse ka avullime të fuqishme, zgjidhni shpejtësinë më e lartë. Aspiratori duhet të punojë aq gjatë sa ka nevojë për të filtruar avullimet nga procesi i gatimit, që tashëm shpërndahen në kuzhinën.
- Shkyçni aspiratorin kur nuk ka nevojë.
- Zëvendësoni në mënyrë të rregullt filtrat me qymyr aktiv.
- Pastroni në mënyrë të rregullt filtrat për yndyra, sepse filtrat e ndotura do të bllokojnë kalimin e ajrit nëpërmjet tyre, që do të zvogëlojë efikasitetin e aspiratorit dhe shkaktojnë një rrezik nga zjarri.

7.3 Ndërtimi i kanaleve të ajrit për regjimin e aspirimit të funksionimit

Gazrat që shkarkohen, nëse thithen mbrapa mund të shkaktojnë helmim. Ajri i shkarkuar nuk duhet të përfshihet në një oxhak aktiv, që nxjerr tym ose gaz shkarkues nga aparatet e tjera; ose në një oxhak që përdoret për ventilimin e vendeve ku janë të instaluara burime të ngrohjes. Nëse dëshironi që të nxirrni ajrin e shkarkuar në një oxhak joaktiv për tym dhe gaz shkarkues, është nevojshme që të merrni leje nga kompania e autorizuar për pastrimin e oxhakëve. Nëse ajri shkarkues nxirret nëpërmjet murit të jashtëm, duhet të përdoret një tub teleskopi me kafaz të jashtëm.

Informacionet: Prodhuesi i aspiratorit nuk mund të jetë përgjegjës për defekte të shkaktuara nga kanali i ndërtuar për nxjerrjen e ajrit.

- Aparati është më efikas gjatë përdorimit të sistemit të nxjerrjes së ajrit COMPAIR FLOW 150 ose tubit me diametër maksimal.
- Nuk mund të arrihet thithja optimale dhe zhurma e aspiratorit rritet kur për nxjerrjen e ajrit përdoren zorrë të gjata dhe të papërpunuara dhe elemente të shumta të tubit ose tuba me diametër më i vogël se 150 mm.
- Tubat ose zorrët që përdoren për ndërtimin e kanalit për nxjerrjen e ajrit duhet të bëhen nga materiale jo të ndezshme.

Kanale të rumbullakëta për ajër

Rekomandohet diametri i brendshëm të jetë 150 mm ose më së paku 120 mm.

Kanale të sheshta për ajër

Për të arritur efikasitetin më të madh, rekomandohet që të përdoret sistemi i kanaleve të ajrit COMPAIR FLOW 150 (shih www.leksgroup.com).

- Kanalet e sheshta nuk duhet të kenë kthesa të mprehta.
- Përdorni lenta mbyllëse për diametra të ndryshme të tubave.

7.4 Kontrollimi i murit në të cilin do të montohet aspiratori

- Muri duhet të jetë i butë, i drejtë dhe të ketë ngarkesë e mjaftueshme.
- Thellësia e hapjeve duhet të jetë në përputhje me gjatësinë e vidhave.
- Vidhat dhe bulonat në kompletin e aparatit janë përkatëse për përdorim në muret e forta monolite. Përdorni materiale përkatëse për përforcime të konstruksioneve të ndryshme ndërtimore (p.sh., bordi i gipsit, betoni i gazit, tulla boshe).

7.5 Lidhja elektrike**PARALAJMËRIMI****Rreziku nga goditja elektrike!**

Komponentët në aparat mund të ketë skaje të mprehta. Kablloja për ngarkim mund të dëmtohet prej tyre. Mos shtrembëroni ose mos shtypni kabllon e ngarkimit gjatë montimit.

Informacioni i nevojshëm për lidhjen është i dhënë në tabelën me të dhëna brenda aparatit; për të parë ajo tabelë duhet të largohen filtrat metalike për yndyra.

Gjatësia e kabllot për ngarkim: përafërsisht 1.3 m

Ky aparat plotëson kërkesat e Direktivës Evropiane për përputhshmërinë elektromagnetike.

PARALAJMËRIMI**Rreziku nga goditja elektrike!**

Gjithmonë duhet të jetë mundshme që të shkyçni aparatit nga instalimi elektrik.

Aparati duhet të kyçet në një kontakt të mbrojtur, i cili është i montuar në përputhje me rregullat. Nëse kyçja nuk është në dispozicion pas montimit ose gjatë zbatimit të lidhjeve të nevojshme të fiksimit, duhet të montohet një ndërprerës multipolar, i cili ka një ndarje midis kontakteve nga më së paku 3 mm. Lidhjen e fiksimit mund ta bëjë vetëm specialisti i elektroteknikës.



Fig. 10

Fiksimi i ventilit të pakthyeshëm plastik

Para se ta montoni aspiratorin duhet ta fiksoni ventilin e pakthyeshëm plastik (Fig. 10) mbi hapjen e aspiratorit për nxjerrjen e ajrit përmes vidhave, që janë dorëzuar me kompletin (Fig. 11).

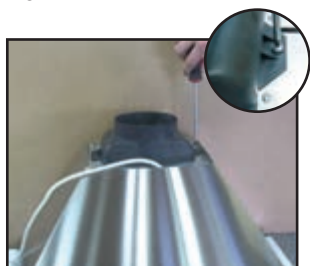

Fig. 11

Përgatitje për montimin e pllakës për të varur aspiratori

Për të përgatitur pllakën për të varur, që është e gatshme për montim, duhet të tërhiqni lart (nëse nuk është e fiksuar) dhe përsëri ta përforconi vizhat. Nëse pllaka është e fiksuar, nuk ka nevojë nga rregullimi. Fig. 12

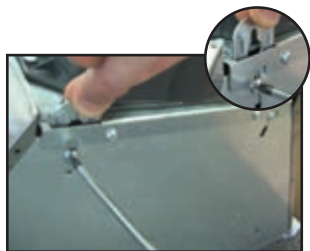

Fig. 12

Duke bërë vrima për varjen e aspiratorit

Fiksoni shabllonin për montim në sipërfaqen në të cilën do të montohet aspiratori dhe bëni disa vrima në pikat A, B, C dhe D me burgji me $\varnothing 10$ mm. Për të fiksuar pllaka e montimit për oxhakët dekorativ ju lutim përdorni një burgji me $\varnothing 6$ mm dhe përshtatni distancën minimale midis aspiratorit dhe pllakës për gatim.



Fig. 13

Vendosja e pritave në murin

Vendosni prizat me $\varnothing 10$ mm në vrimat e bëra (A, B, C, D) për vizhat për të varur aspiratorin. Vendosni dy prizat me $\varnothing 6$ mm në vrimat për pllakat e montimit të oxhakut. Fig. 13

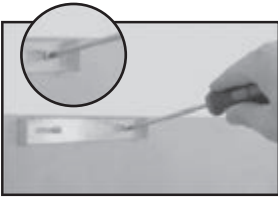

Fig. 14

Fiksoni pllakën për montim për murin, që keni vendosur në murin, me vidhat, 3,9 x 22, që janë dorëzuar me aparatën në prizat Ø6 mm. Fig. 14



Fig. 15

Përforcimi i vidhave për varjen e aspiratorit

Rrotulloni vidhat 5.5x45 në prizat me diametër Ø10 (A, B), që keni vendosur ë murin. Lëni një hapësirë nga 5 mm midis kokës së vidhave dhe murit. Fig. 15



Fig. 16

Fiksimi i aspiratorit me oxhakun

Në rast nëse pllaka është e fiksuar, nuk ka nevojë nga rregullimi. Vareni aspiratorin mbi vidhat në pllakën për varje dhe fiksoni atë. Fig. 16

Aspiratori duhet të montohet përmes vrimës, që gjendet në pjesën e pasme të aspiratorit, dhe pastaj të përforcohen vidhat. Fig. 17, 18 dhe 19



Fig. 17



Fig. 18



Fig. 19



Fig. 20

Fiksoni aspiratorin në pikat C dhe D me vidhat 5,5 x 45. Fig. 20



Fiksimi i kanalit për nxjerrjen e ajrit nga aspiratori

Montoni ventilin e pakthyeshëm plastik në njërin fund të kanalit për nxjerrjen e ajrit. Ju lutim, kontrolloni a keni fiksuar anën tjetër e kanalit për nxjerrjen e ajrit ndaj oxhakut në kuzhinën. Ju lutim, kontrolloni a ajo lidhje është mjaft stabile, që të mos shkatërrohet, kur aspiratori do të përdoret me shpejtësi më e lartë. Fig. 21

Fig. 21



Montimi i oxhakëve dekorativ rreth trupit të aspiratorit.
Fig. 22

Fig. 22



Për të montuar oxhakun e sipërm, lëvizni lart dhe fiksoni me vidhat në pjesën e tij të sipërm, ndaj pllakës për montim të oxhakëve, që është e fiksuar më parë për murin. Fig. 23

Fig. 23

Lakimet dhe shtrembërimet në kanalini nga alumini për nxjerrjen e ajrit zvogëlojnë kapacitetin e aspirimit, për shkak të kësaj përdorni sa mund më pak lakime dhe shtrembërimi. Fig. 24



Fig 24







Në mënyrë të rregullt

Në mënyrë të gabuar

10. I TË PËRDORET ASPIRATORI

10.1 Menaxhimi me sensor – 5 shpejtësi

Largoni pjesën mbrojtëse nga sipërfaqet e inoksit pas montimit të aspiratorit.

Zgjidhja e shpejtësisë. Aspiratori ka 5 shkallë të aspirimit. Secila e pesë shpejtësive zgjidhet në përputhje me avullimin nga gatimi dhe tiganisja. Motori fillon që të punojë duke shtypur  butonin kontrollues në pllakën e përparme. Shpejtësia rritet duke shtypur butonin  dhe ulet duke shtypur butonin . Funkzioni automatik “kohëmatës” e ka në modelet me menaxhim elektronik në distancë. Kur do të shtypni butonin  më gjatë se 2 sekonda, funksioni “kohëmatës” do të aktivizohet për 15 minuta. Kur kohëmatësi është i aktivizuar, ekrani do të sinjalizojë dhe motori do të shkyçet në mënyrë automatike për 15 minuta. Ju lutim përdorni aspiratorin dhe aparatën për gatim në të njëjtën kohë, për të garantuar qarkullimi i ajrit. Duke bërë atë, fuqia e aspirimit do të ndikojë pozitivisht.



JU rekomandojmë që të lëni aspiratorin i kyçur disa minuta, pas përfundimit të gatimit, për të nxjerrë aromat e tjera të mbetura dhe avullimet.



Ndriçimi

Aspiratori ka 2 llamba dhe një buton kontrolli, që kontrollon ndriçimin. Shtypni butonin përkatës për të kyçur ndriçimin.

Periudha për pastrim të filtrit nga alumini

Filtri duhet të pastrohet, kur simboli “C” do të paraqitet në ekranin ose në çdo 2-3 javë (sipas intensitetit të eksplotimit). Pas pastrimit dhe zëvendësimit të filtrave në vendet e tyre duhet të shtypet butoni  më gjatë se tre sekonda (kur aspiratori nuk punon), për të zhdukur simboli “C” nga ekranin. Atëherë në ekranin do të paraqitet simboli “E” dhe aspiratori do të fillojë të punojë normalisht. Nëse dëshironi që të vazhdoni për të përdorur aspiratori pa fshehur simbolin “C”, shpejtësia e aktivizuar do të paraqitur për 1 sekondë, kur do të shtypni butonin , dhe pastaj simboli “C” do të paraqitet edhe një herë dhe motori do të vazhdojë të punojë.

SHËNIMI: Simboli “C” do të paraqitet pas përdorimit të produktit për 60 orë.

11. ZËVENDËSIMI I LLAMBAVE

11.1 3 W LED LLAMPAVE



Fuqia e llambës (W)	3
Mbështjellës / priza	GZ 10
Voltazha e llambës (V)	220-240
Madhësia (mm)	53x50 mm
Kodi ILCOS	DR/F3-220-240- GZ10-50-53
Klasa e Energjisë	F

**KUJDES!**

Gjatë zëvendësimit të llambave, llambat janë në kontakt rrymën. Para zëvendësimit, fikeni pajisjen, hiqeni nga priza ose fikeni ndërprerësin.

**RREZIK!**

Dritat LED janë shumë të ndritshme dhe mund të dëmtojnë sytë (grupi i rrezikut 1). Ju nuk duhet të shikoni drejtpërdrejt në drejtimi i dritave LED për më shumë se 100 sekonda.

**KUJDES!**

Përdorni llambat e llojit të njëjta dhe me fuqi të njëjtë



Kontakttoni shitësin ose shërbimin ndaj klientit nëse llamba e pajisjes nuk funksionon.

 **max 3 W**

Kjo tregon konsumin maksimal të energjisë së llambës. Një llambë me të njëjtën vlerësim të energjisë duhet të përdoret kur zëvendësoni llambën.



Për të gjetur vlerësimin e energjisë të përdorur në produkt, shikoni etiketën e deklarimit.



Fig. 25:
Simboli i
llambës LED

Perdotni vetëm llambë LED tungsten ose vetë-mbrojtese

Fig. 26

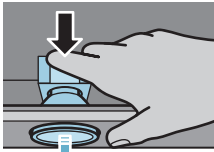

Sigurohuni që llamba të dalë duke shtypur llambën nga mbrapa. Hiqni llambën duke kthyer një të katërtën e një raundi në vend në drejtim të akrepave të orës (Fig. 26)

Fig. 27



Zëvendësoni llambën duke instaluar një llambë të re me të njëjtat specifikime (Fig. 27)

SERVISI I AUTORIZUAR TEKNIK

12. SERVISI I AUTORIZUAR TEKNIK

Nëse ndriçimi nuk punon:

- Kontrolloni a priza është e kyçur dhe se siguruesit nuk janë të djegur.
- Kontrolloni llambat. Bëhuni të sigurt se keni shkyçur aparatën nga ngarkimi para se të bëni këtë kontroll. Shtërëngoni llambat nëse janë të lirshme; mund t'i zëvendësoni llambat nëse ato ende nuk punojnë.

Keqfunksionime të mundshme dhe çfarë të ndërmerrni para se të paraqiteni në Servisin teknik:

A) Nëse aparati nuk punon fare:

- Kontrolloni a priza e aspiratorit është e kyçur dhe a priza është e kyçur siç duhet në kontaktin.
- Kontrolloni siguruesin me të cilin është i lidhur aspiratori, si edhe siguruesi kryesor në shtëpinë tuaj.

Nëse funksioni i aparatit është i pamjaftueshëm ose krijon një zhurmë shumë të madhe gjatë funksionimit:

- A diametri i kanalit të aspiratorit për ajër është përkatës? (min. 120 mm).
- A janë të pastra filtrat metalike për yndyra? Ju lutim kontrolloni.
- Nëse përdorni aspiratorin në një regjim të funksionimit të filtrimit, kontrolloni a filtrat me qymyr aktiv nuk janë më të vjetra se 3 muaj.
- Kontrolloni a ventilimi në kuzhinën është e mjaftueshme për të siguruar kapaciteti i ajrit. Nëse ende nuk jeni të kënaqshëm nga funksionimi i aparatit, konsultohuni me servisin e autorizuar teknik.

Keqfunksionime të mundshme dhe largimi i tyre

Përshkrimi i keqfunksionimit	Arsye	Largimi
Aparati nuk punon	Kontrolloni ngarkimin	Tensioni i instalimit elektrik duhet të jetë 220-240V 50 Hz, dhe aspiratori duhet të kyçet në një kontakt i futur në tokë.
Llamba nuk punon	Kontrolloni ngarkimin	Tensioni i instalimit elektrik duhet të jetë 220-240V 50 Hz, dhe aspiratori duhet të kyçet në një kontakt i futur në tokë.
Llamba nuk punon	Kontrolloni ngarkimin	Butoni i llambës duhet të jetë i kyçur (në pozitën "On")
Llamba nuk punon	Kontrolloni llambat	Llambat duhet të jenë në funksion
Rrjedhja e ajrit në hyrje është e ulët	Kontrolloni filtrin nga alumini	Filtri i kasetës nga alumini duhet të lahet një herë në muaj në kushte normale të punës
Rrjedhja e ajrit në hyrje është e ulët	Kontrolloni hapjen për nxjerrje të ajrit	Hapja për nxjerrjen e ajrit duhet të jetë e lirë dhe diametri i kanalit të përdorur për ajër që mos jetë më i vogël se 120 mm.
Rrjedhja e ajrit në hyrje është e ulët	Kontrolloni filtrin me qymyr aktiv	Për aspiratorët që punojnë me filtra me qymyr aktiv, filtrat duhet të zëvendësohen një herë në 3 muaj në kushte normale të punës.
Aspiratori nuk nxjerr ajrin (gjatë regjimit të funksionit të filtrimit)	Kontrolloni filtrin nga alumini	Filtri i kasetës nga alumini duhet të lahet një herë në muaj në kushte normale të punës
Aspiratori nuk nxjerr ajrin (gjatë regjimit të funksionit të filtrimit)	Kontrolloni filtrin me qymyr aktiv	Për aspiratorë që punojnë me filtra me qymyr aktiv, filtrat duhet të zëvendësohen një herë në 3 muaj në kushte normale të punës

13. TABELË ME TË DHËNA TEKNIKE TË APARATIT

Ngarkim	220 – 240 V 50 Hz
Klasa e izolimit të motorit	F
Klasa e izolimit	KLASA I

Ky aparat është në përputhje me Direktivën 2014/30/EC për përputhshmëri elektromagnetike dhe Direktivën për ngarkim të ulët (LVD) 2014/35/EC

Ky aparat është në përputhje me Direktivën e Bashkimit evropian për riciklimin e pajisjes elektrike dhe elektronike (WEEE),

Simboli  produktin ose mbi ambalazhin e tij tregon se produkti nuk mund të përpunohet si një mbeturinë normale shtëpiake. Produkti për t'u përpunuar duhet të çohet pranë një qendre të posaçme grumbullimi për riciklimin e përbërësve elektrikë dhe elektronikë. Duke u siguruar se ky produkt është përpunuar në mënyrë korrekte, do të kontribuojmë për parandalimin e pasojave potenciale negative për mjedisin e për shëndetin që mund të rrjedhë nga përpunimi i tij i papërshtatshëm. Për informacione më të detajuara për riciklimin e këtij produkti, kontaktoni Komunën, shërbimin vendor për përpunimin e mbeturinave ose dyqanin

Dear customers,

Thank you for choosing an cooker hood LINO, a prestigious brand, synonymous with quality and safety. We hope that it will meet your requirements. Follow the recommendations in this booklet carefully and your aspirator will remain effective. Do not hesitate to contact us if necessary. We will always be next to you in order to cooperate you when necessary and to provide you useful information for all products under the trademark LINO.

Read this manual prior to performing any task!

TABLE OF CONTENTS

1	INTRODUCTION	116
2	Technical Drawing	116
3	WARNING AND SAFETY PRECAUTIONS	117
	3.1 LETHAL RISK, DANGER OF POISONING	119
4	USAGE WITH AND WITHOUT CARBON FILTER	124
5	Carbon Filter Replacement	125
6	CLEANING AND PREVENTIVE MAINTENANCE	126
	6.1 Washing in Dishwasher	127
	6.2 Hand Wash	127
	6.3 Removing / Replacement of the metal grease filter	127
7	LOCATION OF THE DEVICE	128
	7.1 Installation and Unpacking	128
	7.2 Recommendations for energy saving	128
	7.3 Duct route building in exhaust air mode	129
	7.4 Checking the wall the hood will be mounted to.....	130
	7.5 Electrical connection.....	130
8	OVERVIEW OF HOOD.....	131
9	INSTALLATION OF THE CHIMNEY HOOD	131
	9.1 Assembly template.....	131
10	USE OF PRODUCT.....	135
	10.1 Usage of 5 Speed Digital Control	135
11	REPLACING THE LAMPS.....	136
	11.1 3 W LED Lamp Replacement.....	136
12	AUTHORIZED SERVICE.....	137
13	TECHNICAL TABLE	139

1. INTRODUCTION

This Instruction Manual and information about the safety include all necessary information about safety installation as well as safety use without malfunction.

- Please read the whole information in this Instruction Manual as well as the safety precautions and warnings before to use the appliance.
- Keep the Instruction Manual in an appropriate place.
- When you pass this appliance to other users please be sure that you also give them this Instruction manual and safety information.
- Failure to follow the instructions may lead to different malfunctions and defects of the appliance.
- Please have in mind that we will not be responsible for any defects resulting from not following the instructions.

The figures, used in this Instruction Manual are intended to visually describe the actions. In these figures only one model of cooker hood is illustrated. However, all instructions or figures also represent other models.

TECHNICAL DRAWING

2. TECHNICAL DRAWING

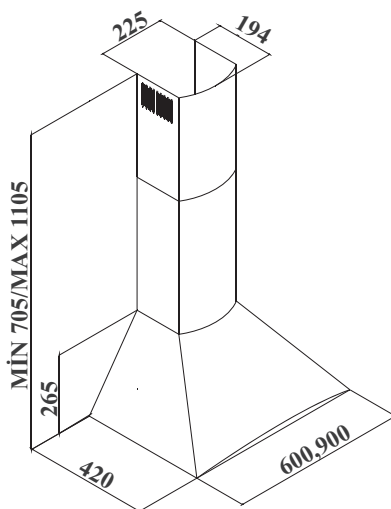

Fig. 1: DIMENSIONED TECHNICAL DRAWING

3. WARNING AND SAFETY PRECAUTIONS

- This appliance can be used by children of 8 years and older, people with physical, sensory or mental capability deficiency or people with lack of experience or knowledge; as long as they are provided supervision or instructions for the safe use of the appliance and they comprehend the dangers.
- Children should not tamper with the appliance. Cleaning and user maintenance operations must not be performed by children unless supervised.
- This product is designed for home use.
- Usage voltage of your product is 220-240 Volt~50-60 Hz.
- Power cord of your product is fitted with a grounded plug. This cord must be plugged into a grounded outlet.
- The whole electrical wiring must be installed by a qualified electrician.
- Installation by unauthorized persons could lead to poor operation performance, damage to the product, and accidents.
- Feeder cable of the appliance mustn't be exposed to jamming or crashing during assembly. Feeder cable mustn't be placed near the cooker. In such cases, it might melt down and lead to fire.
- Do not plug in the appliance before the installation.
- Make sure that the installation place allows the user to easily unplug the power cable in case of any danger.
- Do not touch your product's lamps when they work for a long time. The lamps may burn your hand as they will be hot.
- Kitchen hoods are manufactured for household use in normal home cooking. There is a risk of malfunction in other types of use, and the product guarantee will be void.
- Comply with the rules and instructions regarding discharge of outgoing air, stipulated by the relevant authorities. (This warning does not apply to uses without flue.)
- Flammable foods must not be cooked under the appliance.
- Start your product after you place pot, pan etc. on the stoves. Otherwise, high temperature may cause some parts of your products to deform.
- Turn off the cooker's burner before taking the saucepan, pan, etc. off the cooker.
- Do not leave boiling oil on the stove. Pots that contain boiling oil may catch fire by itself.
- Since oils could catch fire when you cook fried foods in particular, be careful about your curtains and tablecloths.
- Ensure timely replacement of the filters. Filters not replaced in a timely manner pose risk of fire due to accumulated grease deposits on them.

- Do not use non-fire-resistant filtering materials instead of the filter.
- Do not operate your product without filter, and do not remove the filters when the product is in operation.
- In case of any fire, de-energize the hood and any other cooking devices. (Plug off the appliance or turn off the main switch.)
- If your product's periodic cleaning is not made in a timely manner, it could pose risk of fire.
- De-energize the appliance before any maintenance operations. (Plug off the appliance or turn off the main switch.)
- When electric cooker hood and devices fed with energies other than electricity operate simultaneously, the negative pressure in the room must not exceed 4 Pa (4 X 10 bar).
- Gas or fuel oil burning appliances, such as room heaters, which share the same environment with your product, must be fully insulated from the exhaust of this product or they must be hermetical.
- When you make a flue connection for your product, use pipes with a diameter of 150mm or 120 mm. The length of the duct connection as well as the number of elbows must be as minimum as possible.
- Children must not play with the appliance.
- For your safety, use "MAX 6 A" fuse in the hood system.
- Since the packing materials could be dangerous, keep them away from children.
- If the feeder cable is damaged, it must be replaced by its manufacturer or its authorized technical service or any other personnel qualified at the same level, in order to avoid any dangerous situation.
- In case of any deflagration, deenergize the cooker hood and cooking appliances, and cover the flame. Never use water to extinguish the fire.
- When cooking appliances are in operation, their accessible parts could be hot.
- This appliance is not intended to be used by people with physical, sensory and mental disabilities (including children) or those who have not adequate experience and knowledge regarding its use, unless they are under the supervision of a person responsible for the safety of the appliance.
- After the installation of the hood, the minimum distance must be 65 cm between the product and any electric cooker; and 75 cm between it and any gas ranges or cookers burning other fuels.
- Output of the hood must not be connected to air ducts, where there exist another smokes.

- You must be careful when using the appliance spontaneously with other appliances (e.g. gas, diesel fuels, coal, wood, etc. burning heaters, shower heaters), which use the same air in the same environment. Attention must be paid when using them simultaneously. It is because the hood could adversely affect the combustion, by discharging the ambient air.
- This warning does not apply to uses without flue.
- When electric cooker hood is used simultaneously with devices that use gas or other fuels, there must be sufficient ventilation in the room (might not apply to devices that discharges the air back into the room).

3.1 LETHAL RISK, DANGER OF POISONING



DANGER

Warning - Choking Hazard

The packaging materials are dangerous for children. Never allow children to play with packaging materials.



DANGER

Warning - Death Hazard There are

life-threatening danger and poisoning danger due to reabsorbed combustion gases. During the air discharge outlet use, unless sufficient air supply is provided, do not use the appliance simultaneously with devices that discharge toxic gases through flue such as ventilated, gas, oil, wood or coal burning heaters, shower heaters, water heaters, etc. Fig. 2

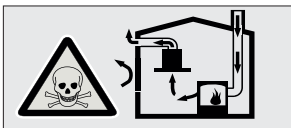

Fig. 2: Poisoning Danger

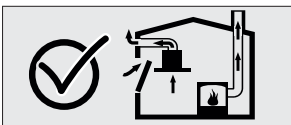

Fig. 3

Ventilated goods (e.g. gas, oil, wood or coal burning heaters, shower heaters, water heaters) take combustion air from the installation location, and discharge the waste gas through a waste gas system (e.g. flue). When the cooker hood is active, it absorbs air from the kitchen and neighbouring rooms. If adequate air entry is not provided, vacuum emerges. In such a case, the toxic gases are absorbed from the flue and waste gas channel, and are taken into to door again. Fig. 2

- Therefore, adequate fresh air ingress must always be ensured. Fig. 3

**WARNING****Fire danger!**

- The oil residue in the oil filter may catch fire. Clean the oil filter at least once every 3 months. Never operate the device without the oil filter.
- The oil residue in the oil filter may catch fire. Never work with open flame (ex. flambe) near the device. The apparatus is allowed to be installed near a solid fuel (e.g. wood or coal) heater only if it has a nonremovable cover. No sparks should be scattered.
- Hot oils and fats catch fire easily. Hot oils and fats should never be left unattended. Never try to put out the fire with water. Turn off the cooker. Kill the flames carefully using a cover, fire blanket or a similar material.
- Gas operated cookers that do not have a cooking pot on create high heat during operation. A ventilation device placed over the cookers can be damaged or burned for this reason. Operate gas cookers only when there is a cooking pot on them.
- Operating multiple gas cookers simultaneously creates high heat. A ventilation device placed over the cookers can be damaged or burned for this reason. Never operate two gas cookers longer than 15 minutes on high flame setting. A large burner over 5kW (Wok) has the power of two gas burners.

**WARNING****Electrocution hazard!**

- A malfunctioning device may cause electric shock. Never turn on a malfunctioning device. Pull the power plug and switch off the circuit breaker. Call customer service.
- Unsuitable repairs pose hazards. Repairs and replacement of damaged power cords must be performed only by a customer services technician trained by us. If the device is malfunctioning pull the power plug and switch off the circuit breaker. Call customer service.
- Water leaking into the device may cause electric shock. High pressure or steam cleaners must not be used.

**DANGER****Danger of physical injury!**

- During the installation, there is a danger of physical injury due to the sharp edges. Use protective gloves throughout the installation process of the appliance.
- Due to risk of dropping the appliance, assembly of all safety bolts and covers must be performed as specified in the user manual.
- Objects placed on the appliance may fall over. Do not place any objects on the device.
- LED lights are very bright and may damage eyes (Risk group 1). You must not look directly at running LED lights for longer than 100 seconds.

**WARNING****Risk of burn, risk of electric shock!**

- Allow the appliance to cool before cleaning or maintenance process. Switch off the fuse or pull out the mains plug from the socket.
- There is risk of damage due to ingress of moisture in the electronics. Do not clean the control components with a wet cloth.
- The surface could be damaged due to a wrong cleaning process. Clean stainless steel surfaces only in their brushing direction. Do not use a stainless steel cleaner for the control elements.
- The surface could be damaged due to aggressive and abrasive cleaning agents. Never use aggressive and abrasive cleaning agents.

**WARNING****Dangers of fire and physical injury!**

In case of repairing that is not performed according to the rules or as required, turn off the fuse or unplug the feeder cable of your appliance. Repairing must be performed only by the authorized technical service or authorized experts.

**NOTICE**

If the appliance is faulty or damages, turn off the fuse or unplug the feeder cable of your appliance and call the authorized service.

**NOTICE**

If the feeder cable is damaged, it must be replaced by its manufacturer or its authorized technical service or any other personnel qualified at the same level, in order to avoid any dangerous situation.

**NOTICE**

When the bulbs of the device malfunction, switch off the circuit breaker and unplug the device's power plug from the socket.

Replace the defective bulbs immediately (leave bulbs to cool down first), in order to protect the remaining bulbs against overloading.

**CAUTION**

Accessible components might be heated when used with cooking devices.

**DANGER**

Air outlet pipe of this appliance mustn't be connected in the flue used to discharge the fume generated by devices that use gas or other fuels.

Damage reasons**CAUTION**

Damage hazard due to corrosion. Always run the appliance to prevent condensate formation while cooking. Condensates may cause corrosion damage. Replace the malfunctioning lamp right away to prevent overloading of other lamps. Moisture intrusion in electronic parts poses a risk of damage. Never clean the control elements with a wet cloth. The surface could be damaged due to a wrong cleaning process. Clean stainless steel surfaces only in their brushing direction. Do not use a stainless steel cleaner for the control elements. The surface could be damaged due to aggressive and abrasive cleaning agents. Never use aggressive and abrasive cleaning agents. There is a risk of damage due to condensate liquid backflow. Install the air exit canal with a small downward inclination (1° inclination) from the appliance.

4. USAGE WITH AND WITHOUT CARBON FILTER



You can use this appliance in exhaust air mode and ventilated air mode.

Exhaust air mode

The absorbed air is cleaned by the grease filters, and is discharged through a piping system. Fig. 4

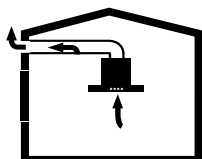

Fig. 4: Air Outlet without Carbon Filter



NOTICE

Exhaust air must not be transferred to an active smoke or waste gas flue; or a flue used for ventilation of the places, where heat sources are installed.

- If you want to transfer exhaust air to an inactive smoke or waste gas flue, you need to obtain permission from an authorized chimney sweep.
- If exhaust air is discharged through the external wall, a telescopic wall safe must be used.

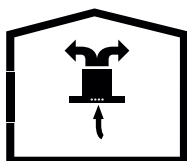

Fig. 5: Air Circulation with Carbon Filter

Ventilated air mode



Absorbed air is cleaned by the grease filters and an active carbon filter, and then it is transferred back to the kitchen. Fig. 5



You need to install an active carbon filter, in order to catch the substances, which cause stink in the circulating air. Consult your authorized dealer to know the different opportunities available for enabling the appliance to function in circulating air mode. You can buy the accessories required for this process from the relevant outlets, authorized technical service or online sales center. Fig. 6



Fig. 46: Carbon Filter

5. CARBON FILTER REPLACEMENT AF 90

Your product is compatible with two types of carbon filters. You may see following information on how to use carbon filters. Before installing or replacing carbon filter, first you should cut your product's power off. Carbon filters should be replaced with a new one each 3-5 months because it is used at kitchens that does not have chimney outlet.

Carbon filter should never be washed.

Grease filters should be installed on the product even when carbon filter is not in use. Do not use your product without grease filter.

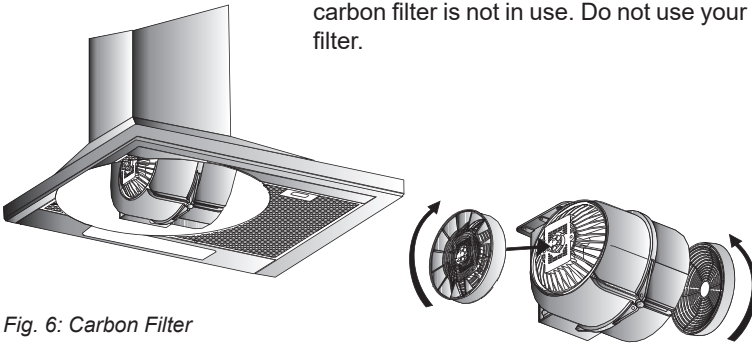

Fig. 6: Carbon Filter

Replacing Carbon Filter

It is necessary to install 2 carbon filters to your product.

To place the carbon filter, place your filter on connection channels on motor and turn it clockwise. In order to remove filter, turn it anti-clockwise. Picture 4



If not seated completely, the carbon filter can fall and damage your product.



DANGER

Never wash the carbon filters. Keep carbon filters away from children.

6. CLEANING AND PREVENTIVE MAINTENANCE

**CAUTION**

The cleaning and user service should not be carried out by children who unsupervised.

- The surface can be damaged by sharp or scrubbing cleaning agents. Never use sharp or scrubbing cleaning agents. Obtain the appropriate cleaning and protection agents for your device from the authorized service. The surface of the device and control units are sensitive to scratching.
- Clean the surfaces with a soft, damp cloth, dishwashing detergent or a mild glass cleaning agent. Soften dried and hardened dirt with a damp cloth. Do not scrape!
- Using dry cloths, sponges that may scratch, agents that require rubbing, cleaning agents containing sand, soda, acid or chlorine or other strong materials is not appropriate.
- Clean stainless steel surfaces only in the direction of the grinding.
- Do not use stainless steel cleaning agents and wet cloths on the control units. Cleaning metallic oil filters: Used metallic oil filters trap oily particles contained within the humidity and steam in the kitchen. Under normal usage (1-2 hours daily), clean the metallic oil filters approximately every three months.
- Do not use excessively strong, acidic or chlorine containing cleaning agents.
- While cleaning the metallic oil filter, also clean the trapping arrangements of the metallic oil filters in the device with a damp cloth.
- You can wash the metallic oil filters in the dishwasher or by hand.

6.1 Washing in the Dishwasher

In case of washing in a dishwasher, slight discoloration may occur. This has no impact on the function of the metallic oil filter.

- Do not wash heavily soiled metallic oil filters together with the dishes.
- Place the metallic oil filters in the dishwasher loosely or freely standing. The metallic oil filters should be placed in the dishwasher without any compression on them.

6.2 Manual Washing

- Soften the stains of the metallic oil filters in hot water with dishwashing detergent.
- Use a brush for cleaning and let the liquids on the metal oil filters drain completely.
- Rinse the filters well after cleaning.

You may use a special oil solvent to remove persistent soils. You can acquire this solvent from an authorized sales center.

ATTENTION

Thanks to the regular cleaning of metal grease filters is prevented the risk of fire that can be originated by the extreme heat generated during frying.

6.3 Removing / Replacement of the metal grease filter

When the cooker hood is installed:

- Pull the metal grease filter downwards pressing its lock.
- To replace the filter perform the operation in reverse order
- Make sure when assembly that the filter is stable fixed to the hood's body.

7. LOCATION OF THE DEVICE

When the hood is installed, the product must have at least 65cm clearance with the electricity cookers and 75cm with cookers operating on gas or other fuels. Fig. 8

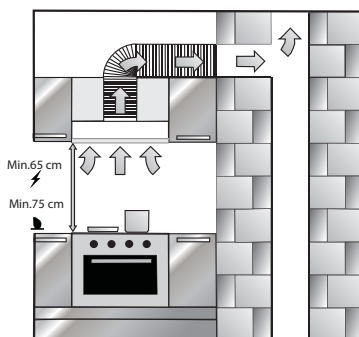

Fig. 8: LOCATION OF THE DEVICE

7.1 Installation and Unpacking

- Check if there are any damages on your appliance.
- Shipment damages must be reported to the head of shipment immediately.
- Visible defects must also be communicated to the seller.
- Do not let children play with the packaging material.

7.2 Recommendations for energy saving



Your new appliance is exclusively energy saving. Here, you can find some recommendations on how you can save more energy while using your appliance and some advice required to dispose of your appliance properly.

Save energy

- Ensure there is adequate air inlet to enable your good to work efficiently with low operating noise.
- Adjust the fan speed according to the intensity of kitchen

vapour. Use the intense setting only in cases of need. A lower fan setting means less energy consumption.

- If high amounts of kitchen smoke shall be present, select a higher fan speed beforehand. Hood has to run for a much longer duration in order to clear kitchen smoke that is already spread in the kitchen.
- Turn off the hood when not needed.
- Clean or replace the filter in the specified time intervals, this way you can increase ventilation efficiency and avoid fire hazard.

7.3 Duct route building in exhaust air mode

Exhaust gases, if are reabsorbed, can lead to poisoning. Exhaust air must not be transferred to an active flue carrying smoke or waste gas from other appliances; or to a flue used for ventilation of the places where the heat sources are installed. If you want to transfer the exhaust air to an inactive smoke or waste gas flue, you need to obtain permission from an authorized chimney sweep.

If the exhaust air is discharge through the external wall, a telescopic pipe with outer grid must be used.

Information: The hood's producer will not be responsible for any defects resulting from the air duct rout built non correctly.

- The appliance gives the highest effectiveness when COMPARE FLOW 150 duct system is used or a pipe of maximum big diameter.
- When using long and not treated air ducting pipes and numerous pipe elements or pipes with a diameter less than 150 mm the cooker hood can not perform optimal suction and the noise level increases.
- The pipes and hoses used for building the air duct route must be made of incombustible materials.

Round air duct system

It is recommended the inner diameter to be 150 mm or 120 mm at least.

Flat air ducting system

To reach the highest effectiveness it is recommended the COMPARE FLOW 150 system to be used (please visit to www.leksgroup.com)

- The flat air ducting system must not have sharp bends.
- Use sealing tapes when there are different pipe diameters.

7.4 Checking the wall the hood will be mounted to

- The wall must be flat, even and having sufficient bearing capacity.
- The depth of drilling of the holes must corresponds to the screws' length. The plugs must be well inserted in the holes.
- The screws and plugs in the hood's set equipment are suitable for using on solid monolithic walls. Use the suitable materials for fixing to different building structures (e.g. for plasterboard, aerated concrete, hollow bricks)

7.5 Electrical connection**WARNING****Risk of electrical shock!**

The parts of the appliance may have sharp edges. The power cable could be damaged by them. Do not bend and press down the power cable during the installation.

The relevant information about the electrical connection is indicated on the rate plate placed inside the appliance; in order this rate plate to be seen, the metal grease filter have to be removed.

Power cable length: appr. 1,3 m

This appliance complies with the European Directive for Electromagnetic Compatibility.

WARNING**Risk of electrical shock!**

It must always be possible to disconnect the appliance from the electrical installation. The hood must be connected to a protected socket installed in compliance with the legal regulations. If the socket is not accessible during the installation or during the making of necessary fixing connections, a multipolar key having 3 mm gap between the contacts have to be mounted. The fixing connection has to be performed only by a specialist in electrical engineering.

8. OVERVIEW OF HOOD

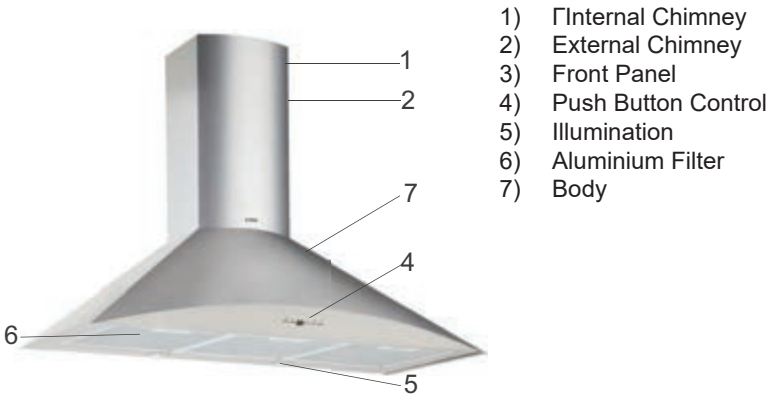

- 1) Internal Chimney
- 2) External Chimney
- 3) Front Panel
- 4) Push Button Control
- 5) Illumination
- 6) Aluminium Filter
- 7) Body

INSTALLATION OF THE CHIMNEY HOOD

9. INSTALLATION OF THE CHIMNEY HOOD

9.1 Assembly template

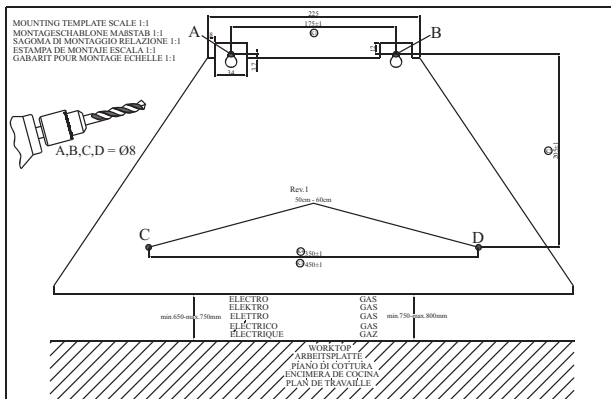

Fig. 9 Assembly template



Fig. 10

Plastic Outlet

Plastic outlet mounted to the air outlet of the hood.

Fig.10

Screwing of the plastic outlet

Before installing the hood inside the cabinet , you should screw the plastic outlet. Fig.11 For the 2150 models you should not have to do this process because the outlet has already been fixed to the hood.



Fig. 11

Preparation of Hanging Plate for Installation

To prepare the hanging plate ready for installation ,you should pull the plate upwards and drive the screws again. Fig. 12

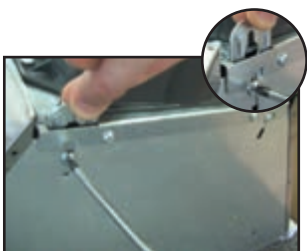

Fig.12

Drilling holes for the hanging bar.

Paste the montage scheme to the surface where you hang the chimney hood and drill holes A,B,C,D with a Ø8 mm screw machine.

To screw the chimney installation plate, please use a Ø4 mm screw machine with reference to min and max length of the hood.

Driving of the Dowels

Drive the Ø10 mm dowels to the (A,B,C,D) holes for the hanging screws .Drive 2 pcs of 6 mm dowels for the chimney installation plate to the holes drilled with Ø4 mm. Fig. 13



Fig. 13

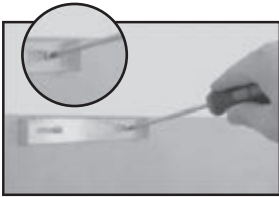

Fig. 14

Screw the chimney installation plate, which you fixed on the wall with the $\text{\O}6$ mm dowels, with the 3,9 x 22 screws given with your product. Fig. 14



Fig. 15

Screwing of Hanging screws

Screw 5,5x45 screws to $\text{\O}8$ dowels (A,B) that you already fixed to the wall.

There should be a distance of 5mm between the screw top and the wall. Fig. 15



Fig. 16

Fixing of the chimney hood

Hang the hood to the screws with the hanging bar and fix it. Fig. 16

In the models of 2120-2150-2220 there is no hanging plate. You should install the hood from the slot on the back of the hood and then fix the screws. Fig. 17, 18, 19



Fig. 17



Fig. 18



Fig. 19



Fig. 20

Screw the hood from the points of (C D) by 5,5 x 45. Fig. 20



Fixing of the aluminium duct

Install the plastic outlet to one side of the aluminium duct. Please make sure that you fixed other side of the aluminium duct to the kitchen chimney. Please make sure that this connection is strong enough not to break when the hood is on in the highest level. Fig. 21

Fig. 21



Install chimnies around the hood body

In the models of 2120 and 2220 you should fix the chimney with 3,9x x 9,5 RYSB screws to the body. Fig. 22

Fig. 22



To mount the upper chimney: move it upward and fix it by screws in its upper end to the plate for fixing the chimneys which is preliminary fixed to the wall. Fig. 23

Fig. 23

You should drive the internal chimney with the screws from the upper external edges to the chimney installation plate which was fixed on the wall. Fig. 24



Correct

Fig. 24







Incorrect

10. USE OF PRODUCT

10.1 Usage of 5 Speed Digital Control

Remove protective folio on the inox product after installation.



Speed Selection The product has 5 speeds of ventilation level. One of 1,2,3,4,5 speeds is selected in accordance with steam of cooking or fry. Motor is started pressing  control button on the front panel. Speed is increased pressing  button, and decreased by pressing  button. Automatic timer (TIMER) is available at the models with electronic remote control. When you press  button more than 2 seconds, timer function will be on for 15 minutes. When the timer is on, Display will signal and the motor will be off automatically 15 minutes later. Please use the cooker and the product at the same time to enable circulation. Doing so, air suction power will be affected positively. We recommend you to operate your product for few minutes more after the cooking is completed to enable absorption rest of smell and steam.



Illumination

The product has 2 lamps and one lamp button to operate illumination. Press lamp button in order to start illumination. When you push the lightening button for 4 seconds, led illumination will be appeared on, also when you push the same button for 4 seconds led illumination will be closed down.

Cleaning Periods of the Aluminum Filters:

Filters should be cleaned when C signal appears on Display or (according to usage) each 2-3 weeks. In order to remove C signal, after the filters are cleaned and replaced to their place, press  button more than 3 seconds (when the product is at off position). Letter "E" will appear on Display and the product will operate as normal. If you would like to continue using the product without deleting C signal, when you press the  button active speed will appear for 1 second, then C signal will appear once more and the motor will continue operating.

NOTE: C signal will appear after usage of the product for 60 hours.

11. REPLACING THE LAMPS

11.1 REPLACEMENT OF 3 W LED LAMPS



Bulb Power (W)	3
Lampholder / Socket	GZ 10
Bulb Voltage (V)	220-240
Size (mm)	53x50 mm
ILCOS Code	DR/F3-220-240- GZ10-50-53
Energy Class	F

**WARNING!**

During the replacement of the lamps, lampholder contacts are under the current. Before the replacement, turn off the appliance, unplug it or switch off the circuit breaker.

**DANGER!**

LED lights are very bright and may damage the eyes (risk group 1). You should not look directly at running LED lights for longer than 100 seconds.

**CAUTION!**

Use only the lamps that have the same power and type.



Contact the dealer or customer service when any lamp of the appliance fails.

 **max 3 W**

It indicates the maximum power consumption of the lamp. A lamp with same power rating should be used when replacing the lamp.



To find out the power rating used in the product, see the declaration label in the product.



Fig. 25: LED
IEC lamp symbol

Only self-protection tungsten LED lamp, LED or self-protection metal halide lamp must be used.

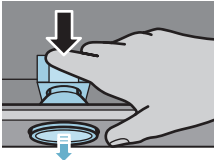

Fig. 26

Ensure that the lamp is popping out by pressing the lamp from behind. Remove the lamp by turning a quarter of a round in counterclockwise (Fig. 26).



Fig. 27

Replace the lamp by installing a new lamp with the same specifications (Fig. 27).

AUTHORIZED SERVICE

12. AUTHORIZED SERVICE

If Lighting is Not Functioning:

- Make sure that the plug is plugged in, and that the fuses are intact.
- Check the bulbs. Make sure you unplugged the device before performing this check. Tighten the bulbs if they are loose; you can replace the bulbs if they still don't work.

Possible Faults and Things that You can do Before Calling Technical Service:

A) If the device does not run in any way:

- Check to see if the hood is plugged in or if the plug is fit properly into the socket.
- Check the fuse, to which the appliance is connected, as well as the main fuse of your house.

If the device performance is not enough and it creates high noise while running:

- Is the outlet diameter of the appliance’s flue adequate? (min. 120 mm).
- Are the metal filters clean? Please check.
- If you use the hood without flue, make sure that the carbon filters are not older than 6 months.
- Be attentive to ventilate your kitchen adequately, in order to provide an airflow. If you are still not satisfied with the performance of the appliance, consult the authorized technical service.

Troubleshooting

Fault description	Cause	Remedy
Product Does Not Work	Check the power connection.	Mains voltage must be 220-240 V, and product must be plugged into a grounded socket.
Illumination lamp does not operate	Check the power connection.	Mains voltage must be 220-240 V, and product must be plugged into a grounded socket.
Illumination lamp does not operate	Check the lamp switch.	Lamp switch must be at “on” position.
Illumination lamp does not operate	Check the bulbs.	Bulbs must be operative.
Аспирацията на уреда е слаба	Check The Aluminium Filter.	The aluminium cartridge filter should be washed once a month under normal conditions.
Product’s Air Intake is Weak	Check The Air Outlet Flue.	Air Outlet Flue Must Be Open.
Product’s Air Intake is Weak	Check The Carbon Filter.	In products that work with carbon filters, carbon filter must be replaced once in every 3 months under normal conditions.
It Does Not Discharge Air (in flueless use)	Check The Aluminium Filter.	The aluminium cartridge filter should be washed once a month under normal conditions.
It Does Not Discharge Air (in flueless use)	Check The Carbon Filter.	In products that work with carbon filters, carbon filter must be replaced once in every 3 months under normal conditions.

13. TECHNICAL TABLE

Supply Voltage	220–240 V 50Hz
Insulation Class of Motor	F
Insulation Class	CLASS I

This product complies with the 2014/30/EC (Regulation on Electromagnetic Compliance) and 2014/35/EC (Regulation on Low Voltage Devices (LVD)) Directives.



This device complies with the Directive on the Control of Waste Electrical and Electronic Equipment.

Specifications of the device and this manual may be modified without prior notification.

The symbol  on the product or its package indicates that this product may not be treated as household waste. Instead, it must be hand over to a specialized collection point for recycling of electrical and electronic equipment. By ensuring this product to be correctly disposed, you help prevent potential negative consequences for the environment and human health, which could otherwise be caused by inappropriate waste handling of this product. For more detailed information about recycling of this product, please contact your local city office, your household waste disposal service or the shop where you purchased the product.

Уважаемые клиенты,

Благодарим Вас за выбор вытяжки LINO, престижного бренда, синонима качества и безопасности.. Надеемся, что соответствует вашим требованиям.

Тщательно следуйте рекомендациям в этом руководстве, и ваш прибор будет работать эффективно.

Без колебаний просим обращаться к нам в случае необходимости. Мы всегда будем рядом, чтобы оказать содействие, когда это необходимо, и предоставить вам полезную информацию обо всех изделиях бренда LINO

Просьба прочитать данное руководство до того, как выполнить любую операцию!

СОДЕРЖАНИЕ

1	ВВЕДЕНИЕ	142
2	ТЕХНИЧЕСКИЙ ЧЕРТЕЖ	142
3	ПРЕДУПРЕЖДЕНИЯ И МЕРЫ БЕЗОПАСНОСТИ	143
3.1	Угроза жизни, опасность отравления и пожара!.....	146
	Угроза удушья!.....	146
	Опасность пожара!.....	146
	Угроза поражения электрическим током!.....	147
	Опасность получения травм!.....	148
4	РАБОТА ВЫТЯЖКИ С ФИЛЬТРОМ АКТИВИРОВАННОГО УГЛЕРОДА И БЕЗ НЕГО	152
5	ЗАМЕНА ФИЛЬТРА С АКТИВИРОВАННЫМ УГЛЕМ	153
6	ОЧИСТКА И ПРОФИЛАКТИЧЕСКОЕ ОБСЛУЖИВАНИЕ	154
6.1	Мытье металлических жироулавливающих фильтров в посудомоечной машине.....	155
6.2	Мытье металлических жироулавливающих фильтров вручную.....	155
6.3	Снятие / установка металлических жироулавливающих фильтров.....	155
7	РАСПОЛОЖЕНИЕ ВЫТЯЖКИ	156
7.1	Распаковка и установка вытяжки.....	156
7.2	Рекомендации по энергосбережению.....	156
7.3	Сооружение воздуховодов в режиме отвода воздуха.....	157
7.4	Проверка стены, к которой будет крепиться вытяжка.....	158
7.5	Электрическое подключение.....	158
8	СОДЕРЖАНИЕ УПАКОВКИ	159
9	МОНТАЖ ВЫТЯЖКИ	159
9.1	Шаблон для монтажа.....	159
10	КАК ПОЛЬЗОВАТЬСЯ ВЫТЯЖКОЙ	163
10.1	Сензорное управление – 5 скорости.....	163
11	ЗАМЕНА ЛАМПЫ	164
11.1	3 W LED ЛАМПА.....	164
12	АВТОРИЗОВАННЫЙ СЕРВИСНЫЙ ЦЕНТР	165
13	ТАБЛИЦА С ТЕХНИЧЕСКИМИ ДАННЫМИ УСТРОЙСТВА	167

1. ВВЕДЕНИЕ

Данное руководство с инструкциями и информация по технике безопасности включают всю необходимую информацию для безопасной установки, а также для безопасной работы без дефектов.

- Просим прочитать всю информацию в этом руководстве с инструкциями и информацию по технике безопасности до того, как использовать прибор.
- Хранить руководство с инструкциями в подходящем месте.
- Если вы передадите это устройство другим пользователям, убедитесь, что также передали им это руководство с инструкциями и информацию по технике безопасности.
- Несоблюдение инструкций может привести к повреждению и дефектам устройства.
- Просим обратить внимание, что мы не несем ответственности за дефекты, вызванные несоблюдением инструкций.

Рисунки, используемые в этом руководстве, предназначены для наглядного описания действий. Эти рисунки иллюстрируют только одну модель aspirатора. Однако все инструкции или рисунки также относятся к другим моделям.

ТЕХНИЧЕСКИЙ ЧЕРТЕЖ

2. ТЕХНИЧЕСКИЙ ЧЕРТЕЖ

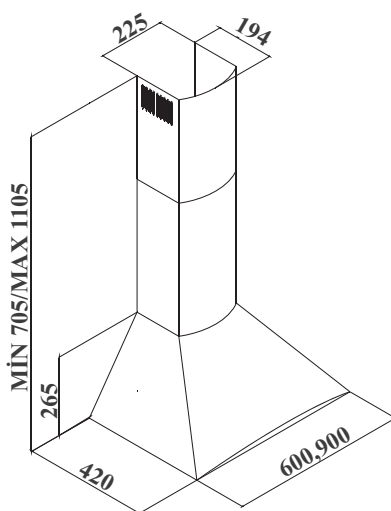

Фиг. 1 – Технический чертеж модели

3. ПРЕДУПРЕЖДЕНИЯ И МЕРЫ БЕЗОПАСНОСТИ

- Дети старше 8 лет и лица с ограниченными физическими, сенсорными или умственными способностями или отсутствием опыта и знаний могут пользоваться этим прибором, если они находятся под присмотром или проинструктированы по безопасному использованию прибора и понимают возможные опасности.
- Дети не должны прикасаться к прибору. Операции по очистке и обслуживанию не должны выполняться детьми без присмотра.
- Это изделие предназначено для домашнего использования.
- Рабочее напряжение вашей вытяжки составляет 220-240 В ~ 50-60 Гц.
- Электрический шнур прибора снабжен вилкой. Вилка шнура должна быть подключена к заземленной розетке.
- Весь блок питания должен быть установлен квалифицированным электриком.
- Установка неуполномоченными лицами может привести к снижению производительности, повреждению вытяжки и несчастным случаям.
- Шнур питания прибора не должен подвергаться давлению или ударам во время установки. Не кладите шнур питания рядом с нагревательными приборами, так как в таких случаях шнур может расплавиться и стать причиной возгорания.
- Не включайте вытяжку до ее установки.
- Убедитесь, что место установки позволяет пользователю легко отключить шнур питания в случае возникновения чрезвычайной ситуации.
- Не прикасайтесь к лампам вашего прибора, если они использовались долгое время, так как они могли нагреться и обжечь Ваши руки.
- Кухонные вытяжки предназначены для обычного приготовления пищи и домашнего использования. При использовании, отличном от предписанного, существует риск повреждения, и прибор не подлежит гарантийному обслуживанию.
- Соблюдайте правила и инструкции для отвода отработанного воздуха, установленные соответствующими органами. (Это предупреждение не относится к использованию вытяжки без отвода в вентиляцию.)
- Запрещается готовить фламбированные блюда под вытяжкой.
- Включите вытяжку после установки кастрюли, сковороды и т. Д. на плите. В противном случае высокая температура может деформировать некоторые компоненты вытяжки.

- Выключить нагреватель варочной панели перед тем, как снимать сковороду, сковороду и т. д.
- Не оставлять горячее масло на плите. Емкости с горячим маслом могут воспламениться.
- Поскольку жиры могут воспламениться, особенно при приготовлении жареной пищи, будьте осторожны с занавесками и скатертями в комнате, которые находятся рядом с зоной приготовления пищи.
- Обеспечить своевременную очистку или замену фильтров. Неочищенные или несвоевременно замененные фильтры создают опасность возгорания из-за скопившихся на них масляных отложений.
- Не использовать огнестойкие фильтрующие материалы вместо заводского фильтра вытяжки.
- Не использовать вытяжку без металлических фильтров и не снимать фильтры во время использования.
- В случае перегрева отключить вытяжку и кухонные приборы от электросети. (Отключить прибор от сети или выключить главный выключатель).
- Если вы не будете регулярно чистить прибор, это может привести к возгоранию.
- Отключить электропитание вытяжки перед выполнением любой операции по очистке. (Отсоединить вилку и отключить главный выключатель).
- Когда электрическая вытяжка используется вместе с устройствами, питающимися от энергии, отличной от электрической, отрицательное давление в помещении не должно превышать 4 Па (4 x 10 бар).
- Приборы, работающие на газе или жидком топливе, такие как комнатные обогреватели, которые расположены в том же помещении, что и вытяжка, должны быть изолированы от воздуховода вытяжки или должны быть герметичными.
- При сооружении воздуховода для вытяжки используйте трубы диаметром 150 мм. В случае необходимости уменьшить диаметр, он должен быть не менее 120 мм.
- Длина воздушной трассы и количество угловых переходов должны быть минимальными.
- Дети не должны играть с вытяжкой.
- Для вашей безопасности используйте предохранитель «Макс 6 А» в электрической системе вытяжки.
- Поскольку упаковочные материалы могут быть опасными, храните их в недоступном для детей месте.
- Если шнур питания поврежден, во избежание опасности его должен быть заменен изготовителем, уполномоченный сервисный центр или лицо с аналогичной квалификацией.

- В случае возгорания выключите вытяжку и кухонные приборы и накройте пламя. Ни в коем случае не тушить огонь водой.
- Осторожно: доступные части могут нагреваться при использовании вытяжки вместе с кухонными приборами.
- Это устройство не предназначено для использования людьми с физическими, сенсорными или умственными недостатками (включая детей) или теми, кто не имеет необходимого опыта и знаний по его использованию, если они не находятся под надзором лица, ответственного за их безопасность.
- После установки вытяжки минимальное расстояние между ней и электрической плитой должно быть 65 см; а между вытяжкой и газовой плитой или приборами, работающими на другом топливе, должно быть 75 см.
- Выход вытяжки нельзя подключать к дымоходам, по которым идут другие дымь (например, газовый или твердо-топливный камин).
- Будьте осторожны при использовании вытяжки вместе с другими приборами (например, использующими газ, дизельное топливо, уголь или обогреватели на дровах, водонагреватели и т. д.). Необходимо соблюдать осторожность при использовании с такими приборами, так как вытяжка может отрицательно повлиять на процесс сгорания топлива из-за удаления воздуха из окружающей среды.
- Это предупреждение не относится к использованию прибора, где воздух не выходит в дымоход.
- Когда электрическая вытяжка используется одновременно с приборами, работающими на газе или другом топливе, в помещении должна быть достаточная вентиляция (это не может быть применено к устройствам, возвращающим отработанный воздух обратно в комнату).
- Одновременная работа более чем одной газовой конфорки приводит к выделению сильного тепла. Следовательно, аспиратор, установленный над поверхностью варочной панели, может быть поврежден или воспламенен. Не включайте две газовые конфорки с высокой температурой дольше 15 минут. Широкая конфорка мощностью более 5 кВт (WOK) вырабатывает мощность, равную мощности двух газовых горелок.

3.1 Угроза жизни, опасность отравления и пожара!



ОПАСНОСТЬ!

Предупреждение – Угроза удушья!

Упаковочный материал опасен для детей. Никогда не позволяйте детям играть с упаковочными материалами.



ОПАСНОСТЬ!

Предупреждение – Угроза жизни

Существует опасность для жизни и риск удушья из-за повторной абсорбции газов, выделяющихся в процессе сгорания. При использовании вытяжки в режиме аспирации, если не обеспечивается достаточный приток свежего воздуха, не используйте вытяжку одновременно с устройствами, которые отводят токсичный газ через дымоход, такими как вентиляторы, газовые, масляные радиаторы или котлы на угле и дровах, водогрейные котлы, водяные радиаторы и др. Фиг. 2



Фиг. 2 Риск удушья

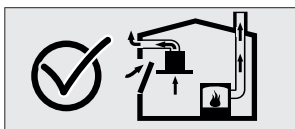

Фиг. 3

Вентилируемые устройства (например, газовые, масляные обогреватели и устройства на угле и дровах, водогрейные котлы и водяные радиаторы) удаляют воздух для горения с места установки и удаляют отработанный газ через систему отработанного газа (например, дымоход). Когда вытяжка работает, она всасывает воздух из кухни и соседних комнат. Отсутствие достаточного воздушного потока создает вакуум. В этом случае токсичный газ абсорбируется из дымохода и канала для отработанного газа и возвращается в помещение. См. фиг. 2. Следовательно, всегда надо обеспечивать подачу свежего воздуха за счет использования так называемых компенсационных отверстий. См. Фиг. 3. Если в помещении, где используется вытяжка, нет компенсационного отверстия, то открытая форточка ближайшего к вытяжке окна может играть ту же роль.

**ОПАСНОСТЬ!****Опасность пожара!**

- Остатки жира в жироулавливающем фильтре могут воспламениться. **Очищайте жироулавливающий фильтр не реже одного раза в месяц.** Никогда не используйте вытяжку без жироулавливающего фильтра.
- Остатки жира в жироулавливающем фильтре могут воспламениться. Никогда не оставляйте открытый огонь (например, во время фламбирования) возле вытяжки. Вытяжку можно устанавливать рядом с прибором, работающим на твердом топливе (например, дровах или угле), только при наличии несъемной крышки. Искры не должны распространяться.
- Горячие масла и жиры легко воспламеняются. Горячие масла и жиры никогда не следует оставлять без присмотра. Никогда не пытайтесь потушить огонь водой. Выключите варочную панель. Осторожно тушите пламя крышкой, противопожарным одеялом или подобным материалом.
- Газовые приборы, на которые не поставлена кухонная утварь, во время работы выделяют сильный жар. По этой причине вытяжка над плитой может быть повреждена или загореться. Используйте газовые плиты только тогда, когда на них поставлен кухонный сосуд.
- Одновременное включение нескольких газовых конфорок создает сильный нагрев. По этой причине установленная над ними вытяжка может выйти из строя или воспламениться. Никогда не включайте две конфорки более чем на 15 минут в режиме большого пламени. Широкая конфорка мощностью более 5 кВт (WOK) вырабатывает мощность, равную мощности двух газовых горелок.

**ОПАСНОСТЬ!****Угроза поражения электрическим током!**

- Поврежденная вытяжка может вызвать поражение электрическим током. Никогда не включайте поврежденный прибор. Выньте вилку шнура из розетки и выключите главный выключатель. Обратитесь к технической службе.
- Неправильный ремонт является предпосылкой возникновения опасности. Ремонт и замена поврежденных кабелей питания должны выполняться только обученными нами техническими специалистами. Если вытяжка повреждена, отсоедините шнур питания и выключите выключатель питания. Позвоните в техническую службу.
- Вода, проливаемая на устройство, может вызвать поражение электрическим током. Запрещается использовать очистители высокого давления или пароструйные аппараты.

**ОПАСНОСТЬ!****Риск получения телесных повреждений!**

- При установке существует опасность физического повреждения из-за острых кромок. Во время установки надевайте защитные перчатки.
- Из-за риска падения вытяжки все предохранительные болты и элементы должны быть установлены, как описано в инструкции.
- Предметы, поставленные на устройство, могут упасть. Не ставьте на прибор какие-либо предметы.
- Светодиодные лампы очень яркие и могут повредить глаза (группа риска 1). Не следует смотреть прямо на работающие светодиодные лампы более 100 секунд.

**ОПАСНОСТЬ!**

Опасность ожога, опасность поражения электрическим током!

- Дайте вытяжке остыть перед чисткой или обслуживанием. Отсоединить предохранитель или вилку из настенной розетки.
- Существует риск повреждения из-за попадания влаги в электронику. Никогда не очищать элементы управления влажной тканью.
- Поверхность может быть повреждена из-за неправильной очистки. Очищать поверхности из нержавеющей стали только по направлению резьбы в их структуре. Не использовать очиститель для нержавеющей стали для органов управления.
- Поверхность может быть повреждена агрессивными и абразивными чистящими средствами. Никогда не использовать агрессивные или абразивные чистящие средства.
- Существует опасность повреждения из-за обратного стекания конденсата. Установить отверстие для воздуха с наклоном вниз. (наклон 1°).

**ОПАСНОСТЬ!**

Опасность пожара и телесных повреждений!

В случае несанкционированного ремонта, в соответствии с правилами или по мере необходимости, отключить предохранитель или вилку шнура питания вашего устройства. Ремонт должен выполняться только авторизованной технической службой или авторизованными специалистами.

**ПРИМЕЧАНИЕ!**

Если устройство не работает должным образом или повреждено, отключить предохранитель или вилку шнура питания и обратиться в авторизованный сервисный центр.



ПРИМЕЧАНИЕ!

Если шнур питания поврежден, во избежание опасности его должен заменить производитель или уполномоченный сервисный центр или лицо с аналогичной квалификацией.



ПРИМЕЧАНИЕ!

Если лампы в вытяжке не горят, выключите предохранитель или вилку шнура питания прибора, затем замените лампочку (сначала дождитесь, пока лампы остынут).



ВНИМАНИЕ!

Доступные части вытяжки могут нагреваться при использовании вместе с кухонными приборами.



ОПАСНОСТЬ!

Отводящую трубу вытяжки нельзя включать в дымоход, по которому идет дым от устройств, работающих на газе или другом топливе.

**ВНИМАНИЕ!**

Риск повреждения из-за коррозии. Всегда включайте вытяжку во время готовки, чтобы предотвратить образование конденсата. Конденсат может вызвать коррозию. Немедленно заменить неработающие лампы, чтобы предотвратить перегрузку других ламп. Проникновение влаги в электронные компоненты является предпосылкой повреждения. Никогда не очищайте элементы управления влажной тканью. Поверхность корпуса вытяжки может быть повреждена из-за неправильной очистки. Очищать поверхности из нержавеющей стали только в направлении резьбы в конструкции из нержавеющей стали. Не использовать очиститель для нержавеющей стали для очистки элементов управления. Поверхность может быть повреждена из-за использования агрессивных и абразивных чистящих средств. Никогда не использовать агрессивные или абразивные чистящие средства. Существует опасность повреждения из-за обратного стекания сжиженного конденсата. Установить воздухопровод с небольшим уклоном вниз (наклон 1°) по отношению к вытяжке.

4. РАБОТА ВЫТЯЖКИ С ФИЛЬТРОМ АКТИВИРОВАННОГО УГЛЕРОДА И БЕЗ НЕГО



Вы можете использовать этот прибор в режиме аспирации или в режиме рециркуляции.

Рабочий режим отвода воздуха

Всасываемый воздух проходит через металлические фильтры и выводится через систему воздуховодов. Фиг. 4

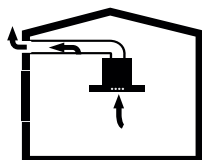

Фиг. 4 Отвод воздуха без фильтра с активированным углем

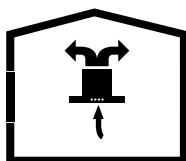

Фиг. 5 Циркуляция воздуха в режиме фильтрации



Фиг.6 Изображение фильтра с активированным углем



ВНИМАНИЕ!

Если отработанные газы снова попадут в комнату, это может привести к отравлению. Всасываемый воздух не должен попадать в активный дымоход, по которому идет дым или дымовые газы от других устройств; или в дымоходе, который используется для вентиляции мест, где установлены источники тепла.

- Если вам необходимо направить всасываемый воздух в нефункционирующую дымовую трубу, вам необходимо получить разрешение от компании, уполномоченной чистить дымоходы.
- Если всасываемый воздух выходит через внешнюю стену, необходимо использовать предохранительный канал с внешней решеткой.

Рабочий режим рециркуляции



Всасываемый воздух проходит через металлические фильтры, затем через фильтр с активированным углем и возвращается обратно в помещение. Фиг. 5



В режиме рециркуляции вы должны установить в вытяжке фильтр с активированным углем, чтобы улавливать вещества, вызывающие запахи на кухне. Проконсультируйтесь с вашим дилером по поводу различных возможностей, доступных для использования в вашей вытяжке в режиме рециркуляции. Вы можете приобрести аксессуары, необходимые для этого процесса, в соответствующих торговых точках, авторизованных ремонтных мастерских или онлайн-центрах продаж./Фиг.6/

5. ЗАМЕНА ФИЛЬТРА С АКТИВИРОВАННЫМ УГЛЕМ

В помещениях без дымохода необходимо использовать фильтр с активированным углем, чтобы фильтровать воздух и возвращать его в них. Фильтр с активированным углем необходимо приобретать у продавца, у которого вы приобрели вытяжку. Перед заменой фильтра с активированным углем отключить вытяжку от источника питания. Поскольку фильтр с активированным углем используется на кухнях без отверстия для дымохода, его необходимо заменять каждые 3-5 месяцев в зависимости от использования.

Ни в коем случае нельзя мыть фильтр с активированным углем. Жироулавливающие фильтры должны быть установлены в приборе независимо от того, используется ли фильтр с активированным углем. Не используйте вытяжку без установленных жироулавливающих фильтров.



Фиг. 7 Фильтр с активированным углем

1. Снять металлические жироулавливающие фильтры.
2. Вставить фильтр с активированным углем в гнездо по направлению к группе двигателей и повернуть фильтр по часовой стрелке. Фиг. 7
3. Убедиться, что фильтр надежно закреплен на моторном блоке. Фиг. 7
4. установите на место металлические жироулавливающие фильтры на вытяжке.



Если фильтр с активированным углем не закрывается надежно, он может упасть и повредить вытяжку.

**ОПАСНОСТЬ!**

Ни в коем случае не мыть фильтры с активированным углем.

Хранить фильтры с активированным углем в недоступном для детей месте.

6. ОЧИСТКА И ПРОФИЛАКТИЧЕСКОЕ ОБСЛУЖИВАНИЕ

**ВНИМАНИЕ!**

Очистку и обслуживание вытяжки не должны выполнять дети без присмотра.

- Перед каждым обслуживанием и очисткой вилку шнура вытяжки необходимо отключать от розетки, и прибор должен быть выключен.
- Поверхность вытяжки может быть повреждена при использовании агрессивных и абразивных чистящих средств. Никогда не используйте агрессивные или абразивные чистящие средства. Приобретайте чистящие и защитные вещества, подходящие для вашего устройства, в торговой сети после консультации с авторизованной технической службой. Поверхность прибора и элементы управления чувствительны к царапинам.
- Очищать поверхности мягкой влажной тканью, средством для мытья посуды или нейтральным средством для чистки стекол. Смягчить сухую липкую грязь влажной тряпкой. Не соскоблить!
- Не рекомендуется использовать сухие полотенца, губки, которые могут поцарапать поверхность, моющие средства, требующие втирания, и другие агрессивные чистящие средства, содержащие песок, соду, кислоту или хлор.
- Очищать поверхности из нержавеющей стали только по направлению резьбы в ее конструкции.
- Не использовать чистящие средства для нержавеющей стали или влажные салфетки для компонентов управления. - Очистка металлических жироулавливающих фильтров: используемые металлические жироулавливающие фильтры задерживают частицы жира во влаге и парах, образующихся на кухне. В нормальных условиях эксплуатации очищать металлические жироулавливающие фильтры каждый месяц (1-2 часа в день).
- Не использовать чрезвычайно эффективные кислотные или щелочные чистящие средства для мытья металлических жироулавливающих фильтров.
- При очистке металлических жироулавливающих фильтров также очищать опорные части фильтров в приборе влажной тканью.
- Металлические жироулавливающие фильтры можно мыть в посудомоечной машине или вручную.

6.1 Мытье металлических жирособирающих фильтров в посудомоечной машине

В случае мытья в посудомоечной машине может произойти небольшое обесцвечивание. Это не повлияет на работу металлического жирособирающего фильтра.

- Не мыть сильно загрязненные металлические жирособирающие фильтры вместе с посудой.
- Поместить металлические жировые фильтры свободно в посудомоечную машину. Металлические жирособирающие фильтры следует мыть в посудомоечной машине, не оказывая на них давления.

6.2 Мытье металлических жирособирающих фильтров вручную

Для стойких загрязнений можно использовать специальный растворитель для жиров. Приобрести такой препарат можно в торговой сети.

- Смягчить отложения на металлических жирособирающих фильтрах в горячей воде с помощью средства для мытья посуды или обезжиривателя.
- Использовать щетку для очистки и подождать, пока вода полностью стечет из фильтров.
- После очистки тщательно промыть фильтры.
- Во время очистки может произойти небольшое изменение цвета фильтров, но это не повлияет на их эффективность.

ВНИМАНИЕ

Регулярная очистка металлических жирособирающих фильтров предотвращает риск возгорания из-за чрезмерного нагрева во время жарки.

6.3 Снятие / установка металлических жирособирающих фильтров

Когда установлена вытяжка:

- Потянуть алюминиевый фильтр вниз, нажав на штифты на его застежке.
- Для установки фильтра выполнить операцию в обратном порядке.

При установке убедиться, что фильтр надежно закреплен на корпусе вытяжки.

7. РАСПОЛОЖЕНИЕ ВЫТЯЖКИ

След приключване на монтажа на аспиратора, минималното разстояние между него и какъвто и да е електрически готварски плот трябва да бъде 65 мм и 75 мм между аспиратора и какъвто и да е газов готварски уред или уреди, изгарящи други видове горива. Фиг. 8

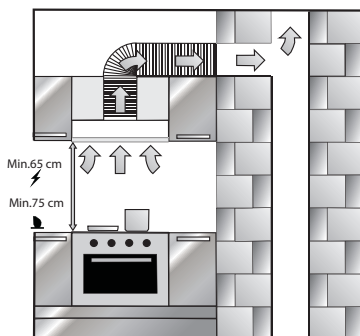

Фиг. 8 МОНТИРАНЕ НА АСПИРАТОРА

7.1 Распаковка и установка вытяжки

- Осторожно открыть упаковку и достать вытяжку. Убедиться, что ваш прибор не деформирован.
- Немедленно сообщить перевозчику, если возникнут проблемы с транспортировкой.
- Не позволять детям играть с упаковочными материалами!!!
- В случае повреждения перед тем, как установить вытяжку, проконсультироваться в ближайшем сервисном центре.

7.2 Рекомендации по энергосбережению



Ваше новое устройство чрезвычайно энергоэффективно. Вот несколько советов о том, как сэкономить больше энергии при использовании вытяжки, и несколько советов, необходимых для правильной утилизации вашего устройства.

Экономить энергию

- Обеспечить необходимую подачу воздуха, чтобы ваша вытяжка работала эффективно и с низким уровнем шума, через соответствующее компенсационное отверстие.

- Отрегулировать скорость в соответствии с интенсивностью испарения паров при варке. Использовать интенсивную скорость только при необходимости. Более низкая скорость означает меньшее энергопотребление.
- Если выделяется много паров, выбрать более высокую рабочую скорость. Вытяжка должна работать столько, сколько необходимо, чтобы отфильтровывать пары, образующиеся в процессе приготовления, которые уже распространились по кухне.
- Выключать вытяжку, когда не нужна.
- Регулярно менять фильтры с активированным углем.
- Регулярно очищать металлические жиरोулавливающие фильтры, так как грязные фильтры будут препятствовать прохождению через них воздуха, что снизит эффективность вытяжки и создаст опасность возгорания.

7.3 Сооружение воздуховодов в режиме отвода воздуха

Отработанные газы, если они абсорбируют обратно, могут привести к отравлению. Отработанный воздух не должен попадать в активный дымоход, по которому идет дым или отходящие газы от других устройств; или в дымоход, который используется для вентиляции мест, где установлены источники тепла. Если вы хотите отводить отработанный воздух в нефункционирующую трубу для дыма и отходящих газов, вам необходимо получить разрешение авторизованной компании на чистку дымоходов. Если отработанный воздух выводится через внешнюю стену, необходимо использовать телескопическую трубу с наружной решеткой.

Информация: Изготовитель вытяжки не несет ответственности за дефекты, вызванные сооруженным воздуховодом.

- Наибольшую эффективность прибор показывает при использовании системы воздуховодов COMPAIR FLOW 150 или трубы с максимальным диаметром.
- Невозможно достичь оптимального отвода, и шум вытяжки увеличивается при использовании длинных и необработанных воздуховодов и нескольких элементов труб или труб диаметром менее 150 мм.
- Трубы или шланги, используемые для сооружения воздуховода, должны быть из негорючих материалов.

Круглые воздуховоды

Рекомендуется, чтобы внутренний диаметр составлял 150 мм или не менее 120 мм.

Плоские воздуховоды

Для достижения максимальной эффективности рекомендуется использовать систему воздуховодов COMPAIR FLOW 150 (см. www.leksgroup.com).

- Плоские каналы не должны иметь резких изгибов.
- Используйте уплотнительные ленты для труб разного диаметра.

7.4 Проверка стены, к которой будет крепиться вытяжка

- Стена должна быть ровной, прямой и иметь достаточную несущую способность.
- Глубина сверления должна соответствовать длине винтов. Дюбели необходимо хорошо установить в отверстия.
- Винты и дюбели в оборудовании устройства подходят для использования в твердых монолитных стенах. Используйте подходящие крепежные материалы для различных строительных конструкций (например, гипсокартон, пенобетон, пустотелый кирпич).

7.5 Электрическое подключение**ПРЕДУПРЕЖДЕНИЕ****Опасность поражения электрическим током!**

Детали в приборе могут иметь острые кромки. Они могут повредить шнур питания. Не сгибать и не пережимать шнур питания во время установки.

Необходимая информация о подключении указана на заводской табличке, расположенной внутри устройства; чтобы увидеть эту табличку, необходимо снять металлические жирулавливающие фильтры.

Длина шнура питания: прибл. 1.3 м

Этот прибор соответствует требованиям Европейской директивы по электромагнитной совместимости.

ПРЕДУПРЕЖДЕНИЕ**Опасность поражения электрическим током!**

Всегда должна быть возможность отключить прибор от электрической сети. Устройство должно быть подключено к защитной розетке, установленной в соответствии с нормативными требованиями. Если вилка недоступна после установки или во время необходимых крепежных соединений, необходимо установить многополюсный выключатель с зазором не менее 3 мм между контактами. Подключение должно выполняться только электриком.

8. ОБЩИЙ ВИД ВЫТЯЖКИ



- 1) Верхний дымоход
- 2) Нижний дымоход
- 3) Передняя панель
- 4) Управление
- 5) Освещение
- 6) Алюминиевый фильтр
- 7) Корпус

МОНТАЖ ВЫТЯЖКИ

9. МОНТАЖ ВЫТЯЖКИ

9.1 Шаблон для монтажа

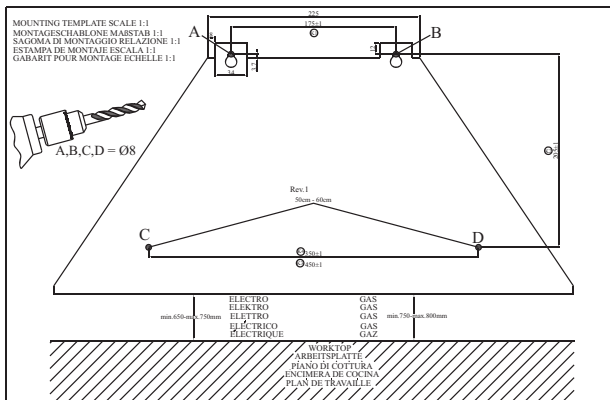

Фиг. 9 Шаблон для монтажа



Фиг. 10

Крепление пластикового возвратного клапана

Перед установкой вытяжки необходимо закрепить пластиковый возвратный клапан / рис. 10 / на отверстие для отработанный воздух из вытяжки с помощью винтов, поставляемых в комплекте. / Фиг.11/



Фиг. 11

Подготовка к установке планки крепления вытяжки

Чтобы подготовить подвесную пластину к установке, необходимо вытянуть ее вверх (если она не закреплена) и снова затянуть винты. Если пластина зафиксирована, ее не нужно будет регулировать. Фиг. 12

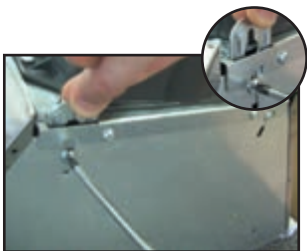

Фиг. 12

Просверливание отверстий для подвешивания вытяжки

Закрепите монтажный шаблон на поверхности, на которой будет устанавливаться вытяжка и просверлите отверстия в точках А, В, С и D со сверлом Ø10 мм. Для фиксации крепления пластина для декоративных дымоходов, используйте сверло Ø6 мм с учетом минимального расстояния между вытяжкой и варочной панелью.

Вбивание дюбелей в стену

Вбейте дюбели Ø10 мм в просверленные отверстия (А, В, С, D) для винтов подвески вытяжки. Вбейте два дюбеля Ø6 мм в отверстия для монтажных пластин дымохода



Фиг. 13

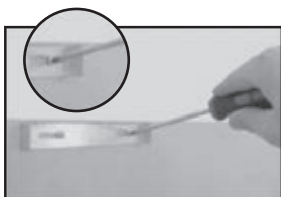

Фиг. 14

Закрепите монтажную пластину дымохода, которую вы разместили на стене, с помощью винтов 3,9x22, поставляемых с прибором, в дюбели Ø6 мм. Фиг.14



Фиг. 15

Затяжение винтов подвески вытяжки.

Вкрутите винты 5,5x45 в дюбели Ø10 мм (А, В), которые вы уже вбили в стену. Вы должны оставить дистанцию 5 мм между головкой винта и стеной. Фиг. 15



Фиг. 16

Крепление дымоходной вытяжки

Если пластина закреплена, в этом нет необходимости отрегулировать. Навесьте вытяжку на винты в подвесной пластине и закрепите. Фиг. 16

Вытяжку необходимо установить через прорезь, расположенную в задней части вытяжки, а затем затянуть винты. Фиг. 17, 18 и 19



Фиг. 17



Фиг. 18



Фиг. 19



Фиг. 20

Закрепите вытяжку в точках С и D винтами 5,5x45.



Крепление воздуховода вытяжки

Установите пластиковый возвратный клапан на один конец воздуховода. Пожалуйста, убедитесь, что вы исправили другая сторона канала к дымоходу на кухне. Убедитесь, что это соединение достаточно стабильное, чтобы оно не разорвалось при запуске вытяжки на максимальной скорости. Фиг. 21

Фиг. 21



Установка декоративных дымоходов вокруг корпуса вытяжки. Фиг. 22

Фиг. 22



Чтобы установить верхний дымоход, сдвиньте его вверх и закрепить винтами на верхнем конце к пластине для установка дымоходов, которая предварительно закреплена к стене. Фиг. 23

Фиг. 23

Изгибы и кривые алюминиевого воздуховода снижают всасывающую способность, поэтому используйте как можно меньше изгибов и кривов. Фиг. 24



Правильно

Фиг. 24







Неправильно

10. КАК ПОЛЬЗОВАТЬСЯ ВЫТЯЖКОЙ

10.1 Сенсорное управление - 5 скорости

Удалите защитную пленку с поверхностей из нержавеющей стали после монтажа вытяжки

Выбор скорости: Вытяжка имеет 5 ступеней аспирации.

Каждая из 5 скоростей выбирается в зависимости от паров варки и жарки. Двигатель запускается нажатием кнопки  управления на передней панели. Скорость увеличивается нажатием кнопки  и уменьшается нажав кнопку . Функция автоматического таймера доступна модели с электронным дистанционным управлением. При нажатии кнопки  более 2 секунд функция «Таймер» будет включена на 15 минут. Когда таймер включен, на дисплее загорится сигнал и двигатель выключится автоматически через 15 минут. Пожалуйста, используйте вытяжку и прибор одновременно, чтобы обеспечить циркуляцию воздуха. Это положительно скажется на силе аспирации. Мы рекомендуем вам уйти вытяжка должна поработать несколько минут после завершения приготовления, чтобы удалить все оставшиеся запахи и пары.



Освещение

Аспиратор имеет 2 лампы и одну кнопку управления освещением. Нажмите соответствующую кнопку, чтобы включить свет.

Периоды очистки алюминиевого фильтра

Фильтр необходимо очистить, когда появляется символ «С», появляются на дисплее или каждые 2-3 недели (в зависимости от интенсивности работы). После очистки и замены фильтры на своих местах должны нажать кнопку  для более 3 секунд (при выключенной вытяжке), чтобы символ «С» исчез с дисплея. Затем на дисплее появится символ «Е», и вытяжка начнет нормально работать.

Если вы хотите продолжить использование вытяжки без удаления символа «С», активированная скорость появится на 1 секунду, когда вы нажмете кнопку , затем снова появится символ «С» и двигатель продолжит работать.

ПРИМЕЧАНИЕ. Символ «С» появится после того, как вы использовали продукт 60 часов.

11. ЗАМЕНА ЛАМПЫ

11.1 3 W LED ЛАМПА



Мощность лампы (Вт)	3
Патрон / Цоколь	GZ 10
Напряжение лампы (В)	220-240
Размер (мм)	53x50 mm
ILCOS Код	DR/F3-220-240- GZ10-50-53
Энергетический класс	F

**ВНИМАНИЕ!**

Во время замены лампы контакты патрона находятся под напряжением. Перед заменой выключите прибор, отсоединив вилку или выключив центральный выключатель.

**ОПАСНОСТЬ!**

LED светильники са много ярки и могат да повредят светодиодов очень яркий и может повредить глаза (группа риска 1). Вы не должны смотреть прямо на светодиодные лампы более 100 секунд.

**ВНИМАНИЕ!**

Использовать только лампы той же мощности и того же типа.



Если какая-либо лампа в приборе не работает, обратитесь к своему дилеру или в центр обслуживания клиентов.

 **max 3 W**

Это показывает максимальную потребляемую мощность лампы. При замене неработающей лампы необходимо использовать лампу такой же мощности.



Чтобы узнать номинальную мощность лампы, используемой в устройстве, см. заводскую табличку внутри изделия.



Фиг. 15
Символ LED
лампы

Следует использовать только самозащищающуюся вольфрамную светодиодную лампу, LED лампу или самозащищающуюся металлогалогенную лампу.

Фиг. 26

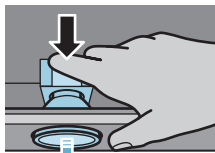

Чтобы заменить лампу, нажмите на патрон лампы сзади, поверните его на четверть оборота против часовой стрелки и снимите, потянув вниз. (Фиг. 16)

Фиг. 27



Заменить лампу, установив новую лампу с такими же характеристиками. (Фиг. 17)

АВТОРИЗОВАННЫЙ СЕРВИСНЫЙ ЦЕНТР

12. АВТОРИЗОВАННЫЙ СЕРВИСНЫЙ ЦЕНТР

Если освещение не работает:

- Убедитесь, что вилка вставлена в розетку и предохранители не перегорели.
- Проверьте лампочки. Обязательно отключите прибор от электрической сети перед проверкой. Затяните лампы, если они ослаблены; можете заменить лампочки, если они по-прежнему не работают.

Возможные неисправности и что сделать до того, как обратиться в сервисный центр:

А) Если устройство вообще не работает:

- Убедиться, что вилка вытяжки вставлена в розетку или что вилка вставлена правильно.
- Проверить предохранитель, к которому подключена вытяжка, а также главный предохранитель в вашем доме.

Если устройство работает неудовлетворительно или издает много шума во время работы:

- Подходит ли диаметр воздуховода вытяжки? (мин. 120 мм).
- Металлические жироулавливающие фильтры чистые? Пожалуйста, проверьте.
- Если вы используете вытяжку в режиме рециркуляции, убедитесь, что фильтры с активированным углем заменены не более 3 месяцев назад.
- Убедитесь, что ваша кухня хорошо вентилируется, чтобы обеспечить достаточный приток воздуха. Если вы по-прежнему недовольны работой устройства, обратитесь в авторизованный сервисный центр.

Возможные неисправности и их устранение

Описание неисправности	Причина	Устранение
Устройство не работает	Проверить питание	Напряжение электропроводки должно быть 220-240 В, 50 Гц, а вытяжка должна быть подключена к заземленной розетке.
Лампочка не работает	Проверить питание	Напряжение электропроводки должно быть 220-240 В, 50 Гц, а вытяжка должна быть подключена к заземленной розетке.
Лампочка не работает	Проверить питание	Кнопка включения света должна быть включена (в положении «On.»)
Лампочка не работает	Проверить лампочки	Лампы должны быть исправными
Дебет воздуха на входе низкий	Проверить алюминиевый фильтр	Алюминиевый кассетный фильтр необходимо промывать один раз в месяц при нормальных условиях эксплуатации.
Дебет воздуха на входе низкий	Проверить выходное отверстие для воздуха	Выпускное отверстие для воздуха должно быть свободным, а диаметр используемого воздуховода должен быть не менее 120 мм.
Дебет воздуха на входе низкий	Проверить фильтр с активированным углем	Для вытяжек, которые работают с фильтрами с активированным углем, фильтры необходимо заменять каждые 3 месяца при нормальных условиях эксплуатации.
Вытяжка не отводит воздух (в режиме отвода воздуха)	Проверить алюминиевый фильтр	Алюминиевый кассетный фильтр необходимо промывать один раз в месяц при нормальных условиях эксплуатации.
Вытяжка не отводит воздух (в режиме отвода воздуха)	Проверить фильтр с активированным углем	Для вытяжек, которые работают с фильтрами с активированным углем, фильтры необходимо заменять каждые 3 месяца при нормальных условиях эксплуатации.

13. ТАБЛИЦА С ТЕХНИЧЕСКИМИ ДАННЫМИ УСТРОЙСТВА

Напряжение	220 – 240 В 50 Гц
Класс изоляции двигателя	F
Класс изоляции	КЛАСС I

Это устройство соответствует Директиве 2004/108 / ЕС на электромагнитную совместимость и Директиве о низковольтном оборудовании. (LVD) 2006/95/ЕС

Это устройство соответствует Директиве Европейского Союза об утилизации электрического и электронного оборудования. (WEEE),®

Символ  на изделии или его упаковке указывает на то, что это изделие нельзя утилизировать вместе с другими бытовыми отходами. Вместо этого его необходимо передать в специализированный пункт для утилизации электрического и электронного оборудования. Обеспечивая правильную утилизацию этого изделия, вы сможете предотвратить возможные негативные последствия для окружающей среды и здоровья человека, которые в противном случае могли бы быть вызваны ненадлежащей обработкой изделия. Для получения более подробной информации об утилизации этого изделия, пожалуйста, обратитесь с местным административным органам, службой по утилизации бытовых отходов или магазину, в котором вы приобрели устройство.

LEKS GROUP

BG

Централен офис – Ботевград: тел.: 0723/68 830, бул. Цар Освободител 28
София: 02/963 33 20, 963 33 80, ж.к. Сухата река, бл. 49, **Пловдив:** тел.: 032/633 778, ул. Цар Асен 32
Варна: тел.: 052/504 634, ул. Перла 10, **Бургас:** тел.: 056/700 103, к-с Славейков бл. 160, вх. А
Русе: тел.: 082/872 717, ул. Рила 40, **Благоевград:** тел.: 073/832 782, к-с Парангалица,
Видин: тел.: 094/600 209, ул. Цар Александър II, к-с Съединение, бл. 12

BEOLEKS

SRB

Novi Beograde: 011/ 31 33 598; 011/ 31 33 597
Bul. Arsenija Čarnojevića 66

SKOLEKS

MK

Општина Илинден: 02/ 32 39 777, ул. 36; бр. 20
Тетово: 044/ 337 919, Ул. Видое Смилевски Бато, бр. 21А, лок.1

PRILEKS

RKS

Prishtinë: tel.: 038 60 22 02, Magjistralja Prishtinë-Gjilan km 2-të